

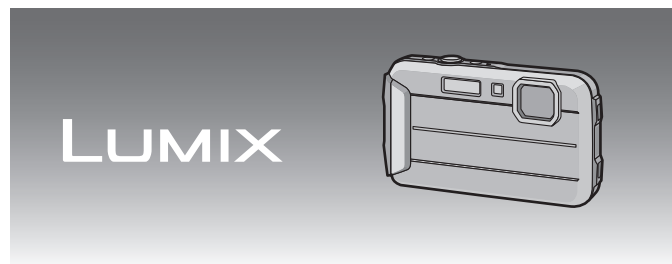

# Panasonic®

Основні інструкція з експлуатації  
Цифрова фотокамера

Модель № DMC-FT25



Перед використанням цього продукту уважно прочитайте ці інструкції і збережіть посібник для подальшого використання.



Більш детальні інструкції з експлуатації камери наведено у документі "Інструкції з експлуатації для додаткових функцій (формат PDF)", який є на компакт-диску з комплекту. Щоб прочитати цей документ, вставте диск у ПК.



EE

VQT4N61  
F1112NK0

**Confidential** until  
2012/12/31

### Шановний покупець!

Користуючись нагодою, ми хочемо подякувати вам за придбання цифрової камери Panasonic. Будь ласка, уважно прочитайте цю інструкцію з експлуатації та тримайте її під рукою для майбутніх довідок. Будь ласка, майте на увазі, що дійсні регулятори та компоненти, пункти меню та ін. вашої цифрової камери можуть виглядати дещо відмінно від тих, що показані на ілюстраціях в цій інструкції з експлуатації.

### Старанно дотримуйтесь законів щодо авторського права.

• Запис із попередньо записаних відеокасет або дисків, а також інших друкованих або телерадіоматеріалів з метою, відмінною від вашого особистого користування, може бути порушенням закону про авторські права. Навіть з метою вашого особистого користування запис певного матеріалу може бути обмеженим.

## Інформація для вашої безпеки

### ПОПЕРЕДЖЕННЯ:

Для запобігання пожежі, ураження електричним струмом чи пошкодження виробу:

- Не допускайте потрапляння всередину пристрою води або іншої рідини.
- Не піддавайте приладдя (акумулятор, зарядний пристрій, блок живлення, карту пам'яті SD та ін.) впливові дощу, вологи, крапель.
- Використовуйте тільки рекомендоване приладдя.
- Не знімайте кришки.
- Не ремонтуйте пристрій самостійно. Довірте обслуговування кваліфікованому персоналові.

Мережна розетка має знаходитись поблизу обладнання і бути легкодоступною.

### ■ Ідентифікаційне маркування виробу

Виріб	Місцезнаходження
Цифрова фотокамера	Унизу
Зарядний пристрій батареї	Унизу

#### ■ Про батарейний блок

##### **УВАГА**

- У випадку некоректної заміни акумулятора існує ризик вибуху. Використовуйте для заміни лише рекомендовані типи акумуляторів.
- Щодо утилізації акумуляторів зверніться до місцевих органів влади або дилера за інформацією щодо правильного способу утилізації.

- Не нагрівати, оберігати від вогню.
- Не залишайте акумулятор(и) в автомобілі під прямими сонячними променями впродовж тривалого часу при зачинених дверях та вікнах.

##### **Попередження**

Небезпека пожежі, вибуху й опіків. Не розбирайте, не нагрівайте до температури понад 60 °C і не спалюйте.

#### ■ Про зарядний пристрій батареї

##### **УВАГА!**

Для запобігання пожежі, ураження електричним струмом чи пошкодження виробу:

- **Не встановлюйте і не розміщуйте цей пристрій у обмеженому просторі: на книжкових полицях, вбудованих шафах та ін. Переконайтеся, що пристрій добре вентилується.**

- При підключеному шнурі живлення постійного струму зарядний пристрій знаходиться у режимі очікування. Первинний контур завжди "працює", якщо шнур живлення підключений до електричної розетки.

#### ■ Запобіжні заходи щодо використання

- Не використовуйте жодних інших з'єднувальних кабелів USB, крім того, що постачається в комплекті чи оригінального з'єднувального кабелю USB Panasonic (DMW-USBC1: постачається окремо).
- Завжди використовуйте оригінальний кабель AV Panasonic (DMW-AVC1; постачається окремо).

#### Тримайте цей пристрій якомога далі від електромагнітного обладнання (наприклад, мікрохвильових печей, телевізорів, відеоігор тощо).

- Якщо цей пристрій використовується, знаходячись зверху або поблизу телевізора, знімки та/або звук на цьому пристрої можуть погіршитися внаслідок випромінювання електромагнітних хвиль.
- Не використовуйте цей пристрій поблизу мобільних телефонів, оскільки це може спричинити перешкоди, які негативно впливатимуть на зображення та/або звук.
- Записні дані можуть бути ушкоджені, або знімки зіпсовані внаслідок впливу сильних магнітних полів, створених динаміками або великими двигунами.
- Електромагнітне випромінювання, яке генерується мікропроцесорами, може негативно впливати на цей пристрій, спотворюючи зображення та/або звук.
- Якщо на цей пристрій негативно впливає електромагнітне обладнання, і він більше не працює належним чином, вимкніть цей пристрій і вийміть акумулятор або відключіть адаптер змінного струму (DMW-AC5G: постачається окремо). Потім знову вставте акумулятор або повторно підключіть адаптер змінного струму та ввімкніть цей пристрій.

#### Не використовуйте цей пристрій біля радіопередавачів або високовольтних ліній.

- Якщо ви виконуєте зйомку біля радіопередавачів або високовольтних ліній, на записані зображення та/або звук можуть накладатися перешкоди.

#### -За наявності цього знаку-

##### Інформація щодо утилізації в країнах, які не входять в Європейський Союз

Даний символ дійсний тільки на території Європейського Союзу.

При потребі утилізації даного виробу зверніться до місцевого керівництва або дилера щодо правильного методу її здійснення.



Декларація про Відповідність

Вимогам Технічного Регламенту Обмеження Використання деяких Небезпечних Речовин в електричному та електронному обладнанні (затвердженого Постановою №1057 Кабінету Міністрів України)

Виріб відповідає вимогам Технічного Регламенту Обмеження Використання деяких Небезпечних Речовин в електричному та електронному обладнанні (ТР ОБНР).

Вміст небезпечних речовин у випадках, не обумовлених в Додатку №2 ТР ОБНР, :

- 1 свинець(Pb) – не перевищує 0,1 % ваги речовини або в концентрації до 1000 частин на мільйон;
- 2 кадмій (Cd)– не перевищує 0,01 % ваги речовини або в концентрації до 100 частин на мільйон;
- 3 ртуть(Hg) – не перевищує 0,1 % ваги речовини або в концентрації до 1000 частин на мільйон;
- 4 шестивалентний хром (Cr<sup>6+</sup>) – не перевищує 0,1 % ваги речовини або в концентрації до 1000 частин на мільйон;
- 5 полібромбіфеноли (PBВ) – не перевищує 0,1 % ваги речовини або в концентрації до 1000 частин на мільйон;
- 6 полібромдефенілові ефіри (PBDE) – не перевищує 0,1 % ваги речовини або в концентрації до 1000 частин на мільйон.

## Содержание

Інформація для вашої безпеки .....	2
Перед використанням .....	7
Стандартне приладдя .....	8
(Важлива інформація) Про водонепроникні/пилозахисні та протиударні властивості камери .....	9
Назви компонентів .....	14
Зарядження батареї .....	15
Встановлення та виймання картки (постачається окремо)/батареї .....	16
Послідовність дій .....	17
Читання інструкції з експлуатації (формат PDF).....	19
Встановлення програмного забезпечення, що входить до комплекту поставки .....	20
Технічні характеристики .....	21

## Перед використанням

Обов'язково прочитайте розділ “(Важлива інформація) Про водонепроникні/ пилозахисні та протиударні властивості камери” (P9) перед використанням цього апарату під водою, тому що невідповідне використання може призвести до потрапляння в нього води.

- Не піддавайте камеру сильним струсам або вібраціям через падіння або удари. На камеру також не можна сильно натискати.
  - Водонепроникні властивості можуть погіршуватися.
  - Об'єktiv або монітор РКД можуть пошкодитися.
  - Це може призвести до неправильної роботи або неправильного виконання функцій.

### ■ При запотіванні внутрішньої сторони об'єктива (конденсації)

Це не є несправністю або поломкою камери. Причиною можуть бути умови, за яких використовується камера.

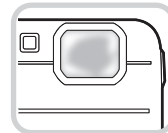

#### Що робити при запотіванні внутрішньої сторони об'єктива

- Вимкніть живлення і відкрийте бокові дверцята в місці з постійною навколишньою температурою, подалі від високих температур, вологості, піску та пилу. Запотівання природним чином зникне за 10 хвилин до 2 години при відкритих бокових дверцятах, коли температура камери наблизиться до навколишньої температури.
- Якщо запотівання не зникне, зверніться до компанії Panasonic.

#### Умови, за яких може виникати запотівання на внутрішній стороні об'єктива

- Конденсація може виникати і призводити до запотівання внутрішньої сторони об'єктива, коли камера використовується в місцях, що зазнають значних змін температури або за високої вологості, наприклад у наступних випадках.
- Коли камера використовується під водою відразу після знаходження на гарячому пляжі тощо.
  - Коли камеру переносять у тепле місце з холодного, наприклад на лижному курорті або на великій висоті
  - Коли бокові дверцята відкривають у дуже вологому середовищі

## Стандартне приладдя

Перед використанням камери перевірте наявність всіх приладь.  
Номери виробів правильні за станом на січня 2013 р. Вони можуть змінюватися.

- 1 Батарейний блок  
(В тексті позначається як **батарейний блок** або **акумулятор**)  
Зарядіть акумулятор перед використанням.
- 2 Зарядний пристрій батареї  
(В тексті позначається як **зарядний пристрій акумулятора** або **зарядний пристрій**)
- 3 Мережний кабель
- 4 З'єднувальний кабель USB
- 5 CD-ROM
  - Програмне забезпечення
  - Інструкції з експлуатації для додаткових функційВстановіть на свій ПК перед використанням.
- 6 Наручний ремінець

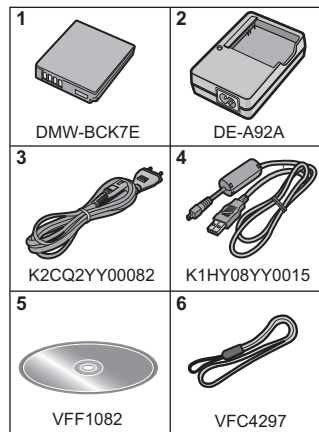

- Приладдя з комплекту не захищені від води.
- Картка пам'яті SD, картка пам'яті SDHC і картка пам'яті SDXC позначаються в тексті словом **картка**.
- **Картка постачається окремо.**  
**Можна записувати або відтворювати знімки за допомогою вбудованої пам'яті, не використовуючи картку.**
- Якщо ви втратите прикладені приладдя, зверніться до дилера або до вашого найближчого сервісного центру. (Ви можете придбати приладдя окремо.)



## (Важлива інформація) Про водонепроникні/пилозахисні та протиударні властивості камери

### Водозахисні/пилозахисні характеристики

Водозахисні/пилозахисні характеристики цієї камери відповідають класам "IPX3" та "IP6X". Строго дотримуючись вказівок по догляду та обслуговуванню, що викладені в даному документі, ця камера може працювати під водою до 60 хвилин на глибині не більше 7 м. (\*1)

### Противоударні характеристики

Ця камера також відповідає стандарту "MIL-STD 810F Method 516.5-Shock". Камера ударостійка при падінні з висоти 1,5 м на фанеру товщиною 3 см. В більшості випадків ця камера не зазнає пошкоджень при падінні з висоти до 1,5 м. (\*2)

**Це не гарантує відсутності пошкоджень, несправностей чи водонепроникності за будь-яких умов.**

- \*1 Це означає, що камеру можна використовувати під водою протягом зазначеного проміжку часу під зазначеним тиском згідно зі способом використання камери, що встановлений компанією Panasonic.
- \*2 "MIL-STD 810F Method 516.5-Shock" — це стандартний метод випробувань міністерства оборони США, згідно з яким під час випробування виконуються падіння з висоти 122 см, у 26 положеннях (8 кутів, 12 ребер, 6 площин) з використанням 5 пристроїв, мають бути пройдені випробування на падіння у 26 положеннях з використанням не більше 5 пристроїв. (Якщо під час випробування трапляється неполадка, використовується новий набір для проходження випробування на падіння в певному положенні. Загалом використовується 5 пристроїв.) Метод випробування Panasonic засновано на вищезазначеному стандарті "MIL-STD 810F Method 516.5-Shock". Проте висоту падіння змінено зі 122 см на 150 см. Падіння відбувається на фанеру товщиною 3 см. Це випробування на падіння пройдено. (Зміна зовнішнього вигляду на кшталт відшарування фарби або викривлення ділянки, на яку прийшовся удар, до уваги не береться.)

### ■ Поводження з камерою

- Водонепроникність не буде гарантовано, якщо пристрій зазнав струсу через удар або падіння. Якщо камера зазнала удару, вона повинна бути оглянута (платно) компанією Panasonic, щоб переконатися в її водозахисних властивостях.
- Якщо на камеру потрапили бризки мийного засобу, мила, термального джерела, добавки для ванни, масла для засмаги, фотозахисного засобу, хімреагенту тощо, витріть їх негайно.
- Водонепроникна функція камери стосується тільки морської та прісної води.
- Будь яка несправність, викликана невідповідним використанням або поганим ставленням до апарату, анулює гарантійні зобов'язання.
- Внутрішні деталі цієї камери не захищені від води. Просочування води може призвести до несправності.
- Приладдя з комплекту не захищені від води.
- Картка й акумулятор не є водозахисними. Не торкайтеся їх мокрими руками. Не вставляйте також мокру картку або мокрий акумулятор в камеру.
- Не залишайте камеру впродовж тривалого часу в місцях, де температура дуже низька (на лижних курортах або на великій висоті тощо) або дуже висока (понад 40 °C), усередині автомобіля під сильним сонячним випромінюванням, поруч з обігрівачем, на пляжі тощо. Це може погіршити її водонепроникні властивості.

### ■ Про демонстраційний дисплей [Предостереження]

#### ([Требования при подводном использовании])

- [Предостережения] відображується, коли живлення вмикається вперше після придбання, а бокові дверцята повністю закриті.
- Заздалегідь перевірте захищеність від води.

#### **1** Натисніть **◀ [Да]** для вибору і натисніть **[MENU/SET]**.

- Якщо вибрати [Нет] перед запуском, автоматично буде виконано перехід до екрана налаштування годинника.

#### **2** Натисніть **◀/▶** для вибору знімка.

◀: Повернення до попереднього екрана

▶: Перегляд наступного екрана

- Для примусового завершення натисніть [MENU/SET].
- У разі примусового завершення під час перевірки при вимиканні живлення або натисканні [MENU/SET] під час кожного вмикання живлення відображується [Предостережения].

#### **3** Після появи заключного екрана (12/12) натисніть **[MENU/SET]** для завершення.

- При натисканні [MENU/SET] після появи заключного екрана (12/12) [Предостережения] не відображуватиметься, починаючи з наступного вмикання живлення.
- Для перегляду можна також використати [Предостережения] у меню [Настр.].

## Перевірка перед використанням під водою

- 1 Переконайтеся, що на внутрішній стороні бокових дверцят немає сторонніх предметів.**
  - В разі наявності чого-небудь стороннього, наприклад, ворсинка, волосина, пісок, тощо в цьому місці вода проникне всередину та за кілька секунд пошкодить апарат.
  - Якщо на камері є вода, витріть її сухою, м'якою тканиною.
  - Якщо користуватися камерою, на якій є рідина, це може призвести до затікання води та несправності.
  - У разі присутності сторонніх предметів зітріть їх сухою тканиною без ворсу.
  - Будьте дуже уважні, видаляйте дрібний пісок тощо, який може прилипнути до бокових сторін та кутів гумового ущільнення.
- 2 Перевірте відсутність тріщин і деформацій гумового ущільнення на бокових дверцятах.**
  - Цілісність гумових ущільнень може порушитись після 1 року, по мірі використання та з часом. Щоб запобігти пошкодженню камери ущільнення потрібно замінювати через кожний рік. Відповідні ціни та іншу інформацію можна отримати в компанії Panasonic.
- 3 Надійно закрийте бокові дверцята.**
  - А Перемикач [LOCK] (сіра смужка)
  - В Червона смужка
  - С Розблоковане положення
  - Д Заблоковане положення
  - Надійно заблокуйте перемикач [LOCK], щоб червоної частини не було видно.
  - Щоб не допустити проникнення води, намагайтеся не затиснути дверцятами сторонні предмети, такі як рідина, пісок, волосся, пил або ремінець.

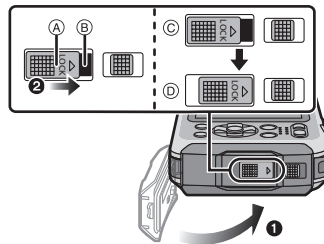

**Не відкривайте і не закривайте бокові дверцята в місцях, де є пісок і пил, поруч із водою, мокрими руками. Прилипання піску або пилу може призвести до просочування води.**

### Використання камері під водою

- Використовуйте камеру під водою на глибині до 7 м за температури води від 0 °С до 40 °С.
- Не використовуйте для дайвінгу з аквалангом (дихальним апаратом для плавання під водою).
- Не використовуйте камеру на глибині більше 7 м.
- Не використовуйте камеру в гарячій воді, температура якої перевищує 40 °С (у ванні або на гарячих джерелах).
- Не використовуйте камеру під водою безперервно впродовж більше 60 хвилин.
- Не відкривайте і не закривайте бокові дверцята під водою.
- Не вдаряйте камеру під водою. (Водонепроникні характеристики можуть не підтримуватися, існує ймовірність просочування води.)
- Не пірнайте в воду, тримаючи камеру. Не використовуйте камеру в місці, де багато водяних бризок, наприклад у стрімкій течії або водоспаді. (Можлива дія сильного водяного тиску, що спричинить несправність.)
- Камера у воді тоне. Стежте за тим, щоб не впустити камеру та не втратити її під водою, для цього надійно надівайте ремінець на зап'ясток або вживайте аналогічних заходів.

### Догляд за камерою після використання її під водою

**Не відкривайте і не закривайте бокові дверцята, доки повністю не змиє пісок і пил із камери водою.**

**Обов'язково чистьте камеру після використання.**

- Ретельно витріть краплі води, пісок і солоні речовини з рук, тіла, волосся тощо.
- Рекомендується очищувати камеру в приміщенні та уникати місць, де на неї можуть потрапити бризки води або пісок.

**Після використання під водою обов'язково очистіть камеру, не залишайте її брудною.**

- Якщо залишити на камері сторонні предмети або солону речовину, це може призвести до пошкодження, знебарвлення, корозії, появи незвичайного запаху або погіршення водонепроникних властивостей.

#### **1 Сполосніть водою при закритих бокових дверцятах.**

- Після використання на морі або під водою занурте камеру в прісну воду в неглибокій ємності на 10 хвилин або менше.
- Якщо кнопка зуму або кнопка [ON/OFF] камери не працює плавно, причиною може бути налипання сторонніх предметів. Використання камери в такому стані може призвести до несправностей, наприклад блокування, тому змийте всі сторонні предмети, потрусивши камеру в прісній воді.
- При зануренні камери у воду можуть спливати бульбашки зливних отворів, але це не є несправністю.



**2 Витрусіть з камери воду, повернувши її спочатку догори вниз (А), а потім Правую стороною догори (В).**

- Після використання камери на пляжі або під водою, або після її промивання, навколо динаміка та мікрофона може деякий час залишатися вода, що може призвести до зменшення гучності чи спотворенню звуку.
- Щоб запобігти падінню камери, завжди беріть камеру, просовуючи руку під ремінцем.

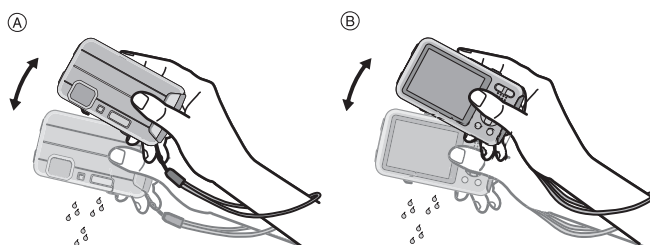

**3 Витріть краплі води з камери сухою м'якою тканиною і висушіть камеру в затіненому місці, яке добре провітрюється.**

- Висушуйте камеру, поставивши її на суху тканину. Ця камера має конструкцію, яка дозволяє зливати воду, що знаходиться в зазорах кнопки [ON/OFF] камери, кнопки зуму тощо.
- Не сушіть камеру гарячим повітрям з фену або подібного пристрою. Водозахисні характеристики погіршуються через деформацію.
- Не використовуйте такі хімічні речовини, як бензин, розчинник, спирт, очищувач або мило та миючі засоби.



**4 Переконайтеся, що крапель води немає, відкрийте бокові дверцята та витріть краплі води або пісок, що залишилися всередині, м'якою сухою тканиною.**

- Якщо відкрити бокові дверцята без ретельного сушіння, краплі води можуть потрапити на картку або акумулятор. Крім того, вода може також накопичуватися в зазорі навколо відсіку для картки/акумулятора або в роз'ємі гнізда. Обов'язково витріть усю воду сухою м'якою тканиною.
- Краплі води можуть просочитися в камеру, якщо закрити бокові дверцята, коли вони ще вологі, що призведе до конденсації або відмови.

## Назви компонентів

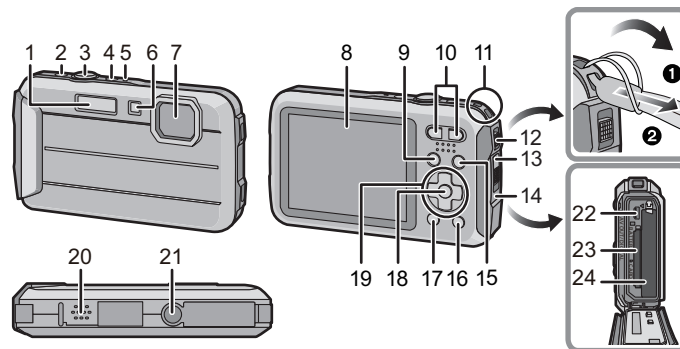

- |    |   |    |  |
|----|---|----|--|
| 1  | Спалах  | 19 | Кнопки керування курсором  |
| 2  | Кнопка відео  | 20 | Динамік  |
| 3  | Кнопка затвора  |    | • Стежте за тим, щоб не затуляти динамік пальцями. Якщо його затуляти, звук може бути гірше чути.  |
| 4  | Кнопка [ON/OFF] камери  | 21 | Кріплення штатива  |
| 5  | Мікрофон  |    | • Штатив із гвинтом довжиною 5,5 мм або більше може пошкодити цей пристрій.  |
| 6  | Індикатор автоматичного таймера/<br>Допоміжна лампа AF/<br>Світлодіодне підсвічування | 22 | Гніздо [AV OUT/DIGITAL]  |
| 7  | Об'єктив  | 23 | Відсік картки  |
| 8  | РКД монітор   | 24 | Відсік акумулятора   |
| 9  | Кнопка [MODE]   |    | • При використанні адаптера змінного струму обов'язково використовуйте перехідник постійного струму Panasonic (DMW-DCC10: постачається окремо) та адаптер змінного струму (DMW-AC5G: постачається окремо). |
| 10 | Кнопка зуму   |    | • Завжди використовуйте справжній адаптер змінного струму Panasonic (DMW-AC5G: постачається окремо).   |
| 11 | Петелька ремінця  |    | • При використанні адаптера змінного струму використовуйте мережний кабель, що постачається в комплекті з адаптером змінного струму.   |
|    | • При використанні камери обов'язково приєднайте ремінець, щоб не впустити її.        |    |  |
| 12 | Важілець вилучення  |    |  |
| 13 | Перемикач [LOCK]  |    |  |
| 14 | Бокові дверцята   |    |  |
| 15 | Кнопка [ ] (Відтворення)  |    |  |
| 16 | Кнопка [Q.MENU]/[ ] (Видалення/Скасування)  |    |  |
| 17 | Кнопка [DISP.]  |    |  |
| 18 | Кнопка [MENU/SET]   |    |  |

## Зарядження батареї

Використовуйте відповідний зарядний пристрій та батарею.

- Камера продається з незарядженою батареєю. Зарядіть батарею перед користуванням.
- Зарядіть акумулятор за допомогою зарядного пристрою у приміщенні (10 °C до 30 °C).

- 1** При підключенні батареї слід звертати увагу на напрямок, в якому її розташовано.

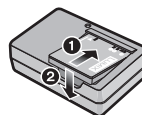

- 2** Підключення мережного кабелю змінного струму.

- Індикатор [CHARGE] (A) загориться, і почнеться зарядження.

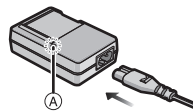

### ■ Про індикатор [CHARGE]

Увімкнено: Зарядний пристрій.

Вимкнено: Зарядження завершено. (Час зарядження: Прибл. 120 хв)

- Акумулятор може повторно заряджатися приблизно 500 разів.

■ Акумулятори, які можна використовувати з цією камерою  
З цією камерою можна використовувати акумулятор DMW-BSK7E.

## Встановлення та виймання картки (постачається окремо)/батареї

- Перевірте, чи вимкнено камеру.
- Переконайтеся у відсутності сторонніх предметів.
- Ми рекомендуємо використовувати картку Panasonic.

**1** ①: Пересуньте перемикач [LOCK] (A) та зніміть фіксацію.

②: Зсуньте фіксуючий важіль (B) і відкрийте бокові дверцята.

- Завжди використовуйте справжні батареї Panasonic (DMW-BSK7E).
- У разі використання інших батарей ми не можемо гарантувати якісну роботу цього виробу.

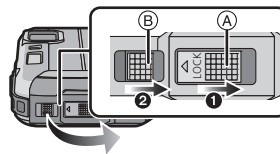

**2** Акумуляторна батарея: уважно вставте, дотримуючись напрямку батареї, до її фіксації в гнізді, після цього перевірте, що вона надійно утримується важелем (C). Потягніть за важіль (C) в напрямку стрілки, щоб вийняти акумуляторну батарею.

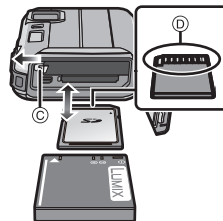

Картка: надійно вставте картку до її фіксації, уважно перевіривши якою стороною її вставляти.

Щоб вийняти картку, початку натисніть на неї, звільнивши її, а потім потягніть її догори.

(D): Не торкайтесь до клем підключення картки.

**3** Закрийте бокові дверцята, щоб вони клацнули, потім заблокуйте перемикач [LOCK], зсунувши його в напрямі [◀].

- Переконайтеся, що червону частину на важелі [LOCK] не видно.

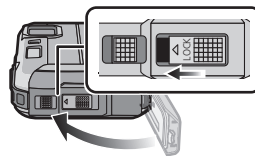

### Примітка

- Тримайте картку пам'яті у недоступному для дітей місці, щоб вони випадково її не проковтнули.



## Послідовність дій

- 1** Натисніть кнопку [ON/OFF] камери.
  - На момент постачання камери годинник не виставлено. Встановіть дату й час перед використанням камери.
- 2** Натисніть кнопку затвора наполовину і потім для зйомки натисніть її повністю.

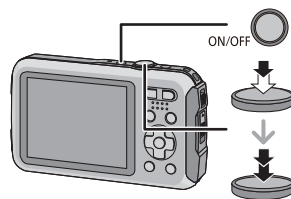

### ■ Вибір режиму запису

Натисніть [MODE] для вибору режиму запису.

- : Виконання знімків із автоматичними настройками.
- : Виконання знімків із вашими власними настройками.
- : Запис під час перевірки ефекту зображення.
- : Цей режим оптимальний для фотозйомки спортивних змагань тощо.
- : Цей режим оптимальний для виконання знімків, на яких сніг зображений максимально білим, на лижному курорті або при зйомці вкритих снігом гір.
- : Цей режим оптимальний для виконання знімків під водою на глибині до 3 м, а також на пляжі.
- : Цей режим оптимальний для виконання знімків на глибині від 3 м до 7 м.
- : Цей режим дозволяє робити панорамні знімки.
- SCN**: Виконання знімків згідно зі сценою.

---

### ■ Запис відео

Почніть запис, натиснувши кнопку відео.

- Щоб припинити запис, натисніть кнопку відео ще раз.
- Максимальний неперервний час запису відео становить 29 хвилин 59 секунд.  
На екрані постійно відображається максимальний доступний час запису.

---

### ■ Налаштування меню

Натисніть [MENU/SET] для відображення екрана меню для зміни функцій запису, налаштувань камери та інших налаштувань.

---

### ■ Відтворення знімків ([Норм.воспр.])

Натисніть кнопку [▶].

- Натисніть ◀ чи ▶ для вибору знімка.

---

### ■ Видалення знімків

Виберіть потрібний знімок, а потім натисніть [🗑️/↵].

- Відобразиться екран підтвердження. Знімок видаляється при виборі [Да].

---

### ■ Відносно [Подсветка] ([Настр.])

Якщо встановити на [🔦], натиснути і утримувати кнопку ▶ (🔦) на екрані очікування запису, світлодіодне підсвічування включиться на 60 секунд.



## Читання інструкції з експлуатації (формат PDF)

Більш детальні інструкції з експлуатації камери наведено у документі "Інструкції з експлуатації для додаткових функцій (формат PDF)", який є на компакт-диску з комплекту. Щоб прочитати цей документ, вставте диск у ПК.

### ■ Для Windows

- 1** Увімкніть ПК і вставте компакт-диск, що містить інструкцію з експлуатації (постачається в комплекті).
- 2** Натисніть на [Інструкція по експлуатації].
- 3** Виберіть потрібну мову і потім клацніть [Інструкція по експлуатації] для встановлення.  
Ⓐ Для повернення до меню встановлення.
- 4** Двічі клацніть значок ярлика "Інструкція по експлуатації" на робочому столі.

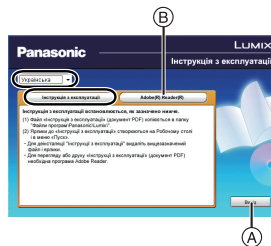

### ■ Якщо не відкривається інструкція з експлуатації (формат PDF)

Для перегляду і друку інструкції з експлуатації (формат PDF) потрібна програма Adobe Acrobat Reader 5.0 чи пізнішої версії або програма Adobe Reader 7.0 чи пізнішої версії.

Вставте компакт-диск, що містить інструкцію з експлуатації (постачається в комплекті), клацніть Ⓑ і потім дотримуйтеся повідомлень на екрані для встановлення.

(Сумісні ОС: Windows XP SP3/Windows Vista SP2/Windows 7/Windows 8)

- Завантажити та встановити версію Adobe Reader для вашої операційної системи можна з наступного веб-сайту:  
<http://get.adobe.com/reader/otherversions/>

## Встановлення програмного забезпечення, що входить до комплекту поставки

- CD-ROM комплекту поставки включає наступні програми.
  - PHOTOfunSTUDIO 9.0 SE (Windows 8/Windows 7/Windows Vista/Windows XP)
  - LoiLoScope: повнофункціональна пробна версія на 30 днів (Windows 8/Windows 7/Windows Vista/Windows XP)  
(Буде встановлено тільки ярлик до сайту, з якого можна завантажити пробну версію.)
- Перш ніж вставити компакт-диск, закрийте всі працюючі програми.

### **1** Перевірте середовище свого ПК.

- Для отримання додаткової інформації стосовно робочого середовища або способу експлуатації див. "Інструкція по експлуатації для удешевлення характеристик" (файл у форматі PDF) або інструкції з експлуатації відповідних програм.

### **2** Вставте CD-ROM програмним забезпеченням з комплекту поставки.

- Після того як диск CD-ROM вставлено, запуститься меню встановлення.

### **3** Натисніть [Приложения] в меню встановлення.

### **4** Натисніть [Рекомендуемая Установка].

- Встановіть програмне забезпечення відповідно до повідомлень, які будуть з'являтися на екрані.

#### Примітка

- Установиться програмне забезпечення, сумісне з вашим ПК.
- "PHOTOfunSTUDIO" і "LoiLoScope" не сумісні з Mac.

## Технічні характеристики

Технічні характеристики можуть змінюватися без попереднього повідомлення.

### Цифрова фотокамера:

Інформація для вашої безпеки

<b>Джерело живлення:</b>	5,1 В постійного струму
<b>Споживання електроенергії:</b>	1,0 Вт (під час запису) 0,6 Вт (під час відтворення)

<b>Кількість ефективних пікселів камери</b>	16.100.000 пікселів	
<b>Датчик зображення</b>	1/2,33" CCD, загальна кількість пікселів: 16.600.000, основний світлофільтр	
<b>Об'єктив</b>	Оптичний трансфокатор 4×, f=4,5 мм до 18 мм (еквівалент для фотокамери з плівкою шириною 35 мм: 25 мм до 100 мм)/F3.9 (ширококутний режим) до F5.7 (телережим)	
<b>Стабілізатор зображення</b>	Оптичний метод	
<b>Діапазон фокусування</b>	Нормальний	50 см (ширококутний режим)/ 1 м (телережим) до ∞
	Режим Макро/ Інтелектуальний автоматичний/ Відео	5 см (ширококутний режим)/ 1 м (телережим) до ∞
	Режим сцени	Вищевказані настройки можуть відрізнятися.
<b>Затвор</b>	Електронний затвор+Механічний затвор	
<b>Мінімальне освітлення</b>	Прибл. 14 лк (коли використовується "і-недостатнє освітлення", швидкість затвора становить 1/25 секунди)	
<b>Швидкість затвора</b>	8 секунд до 1/1300 секунди Режим [Звездное небо]: 15 секунд, 30 секунд, 60 секунд	
<b>Експозиція (АЕ)</b>	Авто (Програма АЕ)	
<b>Режим вимірювання</b>	Багатократний	
<b>РКД монітор</b>	2,7" TFT-монітор РКД (4:3) (Прибл. 230.000 точок) (коефіцієнт поля зору близько 100%)	

<b>Мікрофон</b>	Монофонічний
<b>Динамік</b>	Монофонічний
<b>Носій інформації</b>	Вбудована пам'ять (Прибл. 70 МБ)/Картка пам'яті SD/ Картка пам'яті SDHC/Картка пам'яті SDXC
<b>Формат файлів, що записуються</b>	
<b>Фотознімок</b>	JPEG (базується на "Design rule for Camera File system", базується на стандарті "Exif 2.3")/відповідний до DPOF
<b>Відеокадри</b>	MP4
<b>Формат стиснення аудіо</b>	AAC
<b>Інтерфейс</b>	
<b>Цифровий</b>	"USB 2.0" (висока швидкість)
<b>Аналоговий відео</b>	NTSC/PAL Складений (Переключається за допомогою меню)
<b>Аудіо</b>	Лінійний аудіовихід (монофонічний)
<b>Підключення зовнішніх пристроїв</b>	
<b>[AV OUT/DIGITAL]</b>	Спеціальне гніздо (8 контактів)
<b>Габарити</b> (без урахування частини, що виступає)	Прибл. 103,7 мм (Ш)×58,3 мм (В)×19,7 мм (Г)
<b>Маса</b>	Прибл. 144 г (з карткою пам'яті та батареєю) Прибл. 125 г (без картки пам'яті та батареї)
<b>Робоча температура</b>	–10 °С* до 40 °С * Характеристики акумулятора (кількість записуваних знімків/час роботи) можуть тимчасово погіршитися при використанні за температури від –10 °С до 0 °С (у холодних місцях, наприклад на лижних курортах або на великій висоті).
<b>Робоча вологість</b>	від 10%RH до 80%RH
<b>Характеристика водонепроникності</b>	Згідно з IEC 60529 "IPX8". (Можливість підводної зйомки протягом 60 хвилин на глибині 7 м)

<p><b>Характеристика ударостійкості</b></p>	<p>Метод випробувань камери відповідає "MIL-STD 810F Method 516.5-Shock"*.</p> <p>* "MIL-STD 810F Method 516.5-Shock" — це стандартний метод випробувань міністерства оборони США, згідно з яким під час випробування виконуються падіння з висоти 122 см у 26 положеннях (8 кутів, 12 ребер, 6 площин) з використанням 5 пристроїв, мають бути пройдені випробування у 26 положеннях з використанням не більше 5 пристроїв. (Якщо під час випробування трапляється неполадка, використовується новий набір для проходження випробування на падіння в певному положенні. Загалом використовується 5 пристроїв)</p> <p>• Метод випробування Panasonic засновано на вищезазначеному стандарті "MIL-STD 810F Method 516.5-Shock". Проте висоту падіння змінено зі 122 см до 150 см. Падіння відбувається на фанеру 3 см завтовшки. Це випробування на падіння пройдено. (Зміна зовнішнього вигляду на кшталт відшарування фарби або викривлення ділянки, на яку прийшовся удар, до уваги не береться.)</p> <p><b>Не гарантується відсутність поломок або несправностей за будь-яких умов.</b></p>
<p><b>Характеристика пилозахисту</b></p>	<p>Згідно з IEC 60529 "IP6X".</p>

**Зарядний пристрій батареї (Panasonic DE-A92A):**

Інформація для вашої безпеки

<b>Вхід:</b>	AC ~ 110 В до 240 В, 50/60 Гц, 0,2 А
<b>Вихід:</b>	DC ---4,2 В, 0,43 А
<b>Робоча температура:</b>	0 °С* до 40 °С * Акумулятор не можна підзарядити при температурі нижче 0 °С. (Якщо акумулятор неможливо перезарядити, індикатор [CHARGE] миготить червоним.)

**Батарейний блок (літієво-іонний) (Panasonic DMW-ВСК7Е):**

Інформація для вашої безпеки

<b>Напруга/ємність:</b>	3,6 В/680 мА-г
-------------------------	----------------





- Логотип SDXC є товарним знаком SD-3C, LLC.
- Логотипи QuickTime та QuickTime є торговими марками або зареєстрованими торговими марками Apple Inc., які використовуються за ліцензіями.
- Mac і Mac OS є товарними знаками Apple Inc., зареєстрованими в США та інших країнах.
- Windows та Windows Vista є зареєстрованими товарними знаками або товарними знаками Microsoft Corporation у Сполучених Штатах та/або інших країнах.
- У цьому виробі використовується "DynaFont" розробки DynaComware Corporation. DynaFont є зареєстрованим товарним знаком DynaComware Taiwan Inc.
- Інші назви систем і продукції, що містяться в даній інструкції з експлуатації, зазвичай є зареєстрованими товарними знаками або товарними знаками їх відповідних розробників.

Цей продукт випускається по ліцензії згідно з патентним портфелем AVC для особистого та некомерційного використання споживачем з метою (i) кодування відеозаписів відповідно до стандарту AVC ("Відео AVC") і/або (ii) декодування відеозаписів AVC, закодованих споживачем під час особистої некомерційної діяльності і/або отриманих від провайдера відеоінформації, який має дозвіл надавати відеозаписи AVC. Використання з будь-якою іншою метою, безпосередньо чи побічно, не дозволяється. За додатковою інформацією звертайтеся у компанію MPEG LA, LLC. Див. <http://www.mpegla.com>.



Информационный центр Panasonic  
 Для звонков из Москвы: +7 (495) 725-05-65  
 Бесплатный звонок по России: 8-800-200-21-00

Инфармацыйны цэнтр Panasonic  
 Для фіксаванай сувязі званок па тэрыторыі Беларусі бясплатны.  
 Бесплатный звонок со стационарных телефонов из Белоруссии: 8-820-007-1-21-00

Информацийний центр Panasonic  
 Міжнародні дзвінки та дзвінки із Києва: +380-44-490-38-98  
 Безкоштовні дзвінки зі стаціонарних телефонів у межах України: 0-800-309-880

Panasonic ақпараттық орталығы  
 Қазақстан мен Орта Азиядан қоңырау шалу үшін.  
 Для звонков из Казахстана и Центральной Азии: +7 (7272) 98-09-09

**Panasonic Corporation**

Web Site: <http://panasonic.net>

© Panasonic Corporation 2013