

Panasonic®

LUMIX

S1R

Інструкція з експлуатації

Цифрова фотокамера
DC-S1R

Доступне оновлення мікропрограми, що містить вдосконалення можливостей камери й нові функції.

- Інформацію про нові та змінені функції див. на сторінках розділу “Оновлення мікропрограми”.



Клацніть тут, щоб перейти до розділу “Оновлення мікропрограми”.

DVQP1860ZB
F0319MR1079

Перед використанням цього продукту уважно прочитайте ці інструкції і збережіть посібник для подальшого використання.

Шановний покупець!

Користуючись нагодою, дякуємо вам за придбання цифрової фотокамери Panasonic. Уважно прочитайте цей документ і тримайте його під рукою, щоб за потреби користуватися в майбутньому. Візьміть до уваги, що засоби керування та компоненти, пункти меню тощо вашої цифрової фотокамери можуть дещо відрізнятися від тих, які показані на ілюстраціях у цьому документі.

Старанно додержуйтесь законів щодо авторського права.

Запис із попередньо записаних відеокасет або дисків, а також інших друкованих або телерадіоматеріалів з метою, відмінною від вашого особистого користування, може бути порушенням закону про авторські права. Навіть з метою вашого особистого користування запис певного матеріалу може бути обмеженим.

Про інструкції з експлуатації

- Пояснення в цьому документі представлено, виходячи з припущення, що використовуються налаштування меню за замовчуванням.
- Опис у цьому документі стосується змінного об'єктива (S-R24105).

❖ Умовні позначення, що використовуються в тексті

Умовні позначення для режимів запису, знімків і відео, які можуть використовуватися







У цьому документі на початку пояснень щодо функцій (режимів запису, знімків і відео) розміщені символи, які показують умови використання цих функцій.

Чорні піктограми позначають умови, у яких відповідні функції можуть використовуватися, а сірі — у яких не можуть.

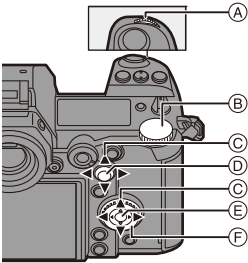

Приклад: **iA P A S M**   

Умовні позначення засобів керування

У цьому документі операції керування камерою пояснюються за допомогою зазначених нижче символів.

	(A)		Передній диск
	(B)		Задній диск
	(C)		Кнопки переміщення курсора вгору/вниз/ліворуч/праворуч або Рухи джойстика вгору/вниз/ліворуч/праворуч
	(D)		Натисніть по центру джойстика
	(E)		Кнопка [MENU/SET]
	(F)		Диск керування





- Інформацію про способи керування див. на стор. 62.
- У поясненнях також використовуються інші символи, як-от піктограми, які відображаються на екрані камери.
- Процедура вибору пунктів меню описується в цьому документі, як показано нижче: Наприклад. Установіть для параметра [Якість знімку] меню [Фото] ([Якість зображення]) значення [STD.].

 →  →  → [Якість знімку] → виберіть [STD.]

Докладніші відомості про способи роботи з меню див. на стор. 73.

Символи класифікації додаткових відомостей

У цьому документі додаткові відомості класифікуються та описуються з використанням зазначених нижче символів:

	Необхідно перевірити перед використанням функції
	Поради щодо зйомки та кращого використання камери
	Додаткові відомості щодо технічних характеристик
	Пов'язана інформація та номер сторінки

Розділи

1. Вступ	17
2. Початок роботи	31
3. Основні операції	56
4. Легкий запис	77
5. Записування зображень	82
6. Фокусування та зум	91
7. Режим роботи затвора	125
8. Вимірювання, експозиція, світлочутливість ISO	178
9. Баланс білого та якість зображення	194
10. Фотоспалах	216
11. Відеозйомка	230
12. Відтворення та редагування зображень	259
13. Користувацькі налаштування камери	277
14. Посібник із меню	303
15. Wi-Fi/Bluetooth	370
16. Підключення до інших пристроїв	426
17. Матеріали	445

Зміст

Про інструкції з експлуатації	3
Розділи.....	5
Зміст, упорядкований за функціями	14

1. Вступ 17

Перед використанням	17
Стандартне приладдя.....	20
Сумісні об'єктиви.....	21
Картки пам'яті, які можна використовувати	22
Перелік деталей	24
Камера	24
Об'єktiv, що постачається в комплекті	28
Відображення у видошукачі й на моніторі	29
Відображення допоміжного РК-дисплея	30

2. Початок роботи 31

Кріплення плечового ремня	31
Заряджання акумулятора	33
Заряджання акумулятора за допомогою зарядного пристрою	33
Встановлення акумулятора	36
Заряджання акумулятора за допомогою камери	38
Заряджання акумулятора під час використання камери	40
Додаткові відомості щодо заряджання й постачання живлення	42
[Режим економії заряду].....	44
Вставлення карток (постачається окремо)	46
Форматування карток (ініціалізація)	48
Встановлення об'єктива	49
Встановлення бленди об'єктива.....	51
Налаштування годинника (під час першого ввімкнення)	53

3. Основні операції 56

Основні операції записування	56
Тримання камери	56
Регулювання кута монітора	58
Виконання зйомки	59
Відеозйомка	60
Вибір режиму запису	61
Налаштування камери.....	62
Налаштування відображення.....	66
Налаштування видошукача	66
Перемикання між монітором і видошукачем	67
Зміна інформації на екрані	68
Увімкнення підсвічування допоміжного РК-дисплея.....	70
Меню швидкого доступу	71
Способи роботи з меню.....	73
[Скинути]	76

4. Легкий запис 77

Інтелектуальний автоматичний режим	77
Запис за допомогою функцій сенсорного керування	80
Сенсорне керування затвором.....	80
Сенсорне керування АЕ.....	81

5. Записування зображень 82

[Пропорції]	82
[Розмір знімка].....	83
[Якість знімку]	85
[Функція подвійного слота карт].....	87
[Парам. папки/файлу]	88
[Скид. номера файлу].....	90

6. Фокусування та зум 91

Вибір режиму фокусування.....	91
Використання АФ	92

[Кор. налашт. АФ (Фото)]	96
Вибір режиму АФ	98
[Автовиз. обл./очей/тіла/твар.]	99
[Відстежування]	102
[225 областей]	104
[Зона (верт./гориз.)]/ [Зона (квадрат)]/ [Зона (овал)]	105
[1 область+]/ [1 область]	107
[Точковий орієнтир]	108
[Користувацькі1]–[Користувацькі3]	110
Виконання переміщення зони АФ	112
Переміщення зони АФ за допомогою сенсорного керування	113
Переміщення зони АФ за допомогою сенсорної панелі	115
[Пер. фокуса верт./гориз.]	116
Зйомка з використанням ручного фокусування	117
Запис зображень із масштабуванням	121
Додаткове телеперетворення	122

7. Режим роботи затвора

125

Вибір режиму роботи затвора	125
Серійна зйомка	126
Зйомка за допомогою функції 6К/4К фото	130
Примітки щодо фотозйомки з роздільною здатністю 6К/4К	135
Вибір знімків із файлу серійної зйомки з роздільною здатністю 6К/4К	138
Коригування знімків після зйомки (подальша обробка)	140
Операції з вибору зображень	141
Запис із використанням зйомки з інтервалами	145
Записування в режимі покадрової анімації	148
Відеозйомка із застосуванням сповільненої зйомки та покадрової анімації	151
Запис із використанням автоспуску	153
Запис із використанням брекетингу	155
Запис із використанням функції “Пост-фокус”	161
Вибір положення фокуса для зображення, що буде збережено	164
Суміщення фокусів	166

[Тихий режим].....	169
[Тип витримки].....	170
Стабілізатор зображення	172
Налаштування стабілізатора зображення.....	174

8. Вимірювання, експозиція, світлочутливість ISO 178

[P-м вим. експ.].....	178
Режим програми AE.....	179
Режим пріоритету діафрагми AE	181
Режим пріоритету витримки AE	183
Режим ручної настройки експозиції.....	185
Режим перегляду	188
Компенсація експозиції.....	189
Фіксація фокуса та експозиції (Блокування АФ/AE)	191
Налаштування світлочутливості ISO.....	192

9. Баланс білого та якість зображення 194

Налаштування балансу білого (WB).....	194
Коригування балансу білого	197
[Стиль фото].....	199
[Парам. фільтр.]	204
[Одноч. зап. без філ.]	209
[Режим вис. розд. здатн.]	210
[HLG Фото].....	214

10. Фотоспалах 216

Використання зовнішнього фотоспалаху (постачається окремо).....	216
Зняття кришки посадкового місця.....	216
Налаштування функцій фотоспалаху	219
[Режим спрацювання]/[Кориг.спалаху вручну.]	219
[Режим спалаху]	220
[Синхронізація спалаху]	223
Налаштування потужності фотоспалаху	224

[Автом. комп. експозиції]	225
[Кориг. червоних очей]	225
Зйомка з бездротовим фотоспалахом	226

11. Відеозйомка

230

Запис відео	230
Налаштування відео	233
[Формат файлу запису]	233
[Якість запису]	234
[Область зображення відео]	238
[Неперервне AF]	239
[Кор. налашт. AF (Відео)]	240
[Рівень освітленості]	241
Записування з контролюванням надмірної експозиції (згин)	241
Відображення та налаштування рівня запису звуку	243
Творчий відеорежим	244
[Комб. нал. Креативн. відео]	246
[Швидкісне відео]	247
Запис відео за використання підключеного зовнішнього пристрою	248
Зовнішній монітор/записувальний пристрій ([Вивед. зап. чер. HDMI])	248
Зовнішні мікрофони (постачається окремо)	253
Налаштування XLR адаптера для мікрофона (постачається окремо)	256
Навушники	257

12. Відтворення та редагування зображень

259

Відтворення зображень	259
Відтворення відео	261
Видобування зображення	263
Змінення режиму відображення	264
Збільшене відображення	264
Екран ескізів	266
Відтворення календаря	267
Групові знімки	268

Видалення знімків	269
[Обробка RAW]	271
[Поділ відео]	276

13. Користувацькі налаштування камери 277

Кнопки Fn	278
Призначення функцій кнопкам Fn	279
Використання кнопок Fn	285
Важіль Fn	286
Призначення функції функціональному важелю	286
Використання важеля Fn	288
[Перем. викор. коліщ.]	289
Призначення функцій дискам	289
Тимчасова зміна функції диска	290
Налаштування меню швидкого доступу	291
Призначення елементів меню швидкого доступу	291
Користувацький режим	296
Зареєструвати в користувацькому режимі	296
Використання користувацького режиму	298
Відображення налаштувань	299
Моє меню	300
Призначення в розділ "Моє меню"	300
Редагування розділу "Моє меню"	301
[Збер./віднов. нал. камери]	302

14. Посібник із меню 303

Меню [Фото]	304
Меню [Відео]	318
Меню [Корист.]	325
Меню [Налаштування]	349
Меню [Відтворити]	361
Введення символів	369

15. Wi-Fi/Bluetooth**370**

Функції Wi-Fi/Bluetooth	370
Підключення до смартфона	372
Встановлення програми "LUMIX Sync"	373
Підключення до смартфона (за допомогою Bluetooth)	374
Підключення до смартфона ([Wi-Fi connection])	377
Припинення зв'язку через Wi-Fi	382
Керування камерою за допомогою смартфона	383
[Remote shooting]	384
[Shutter Remote Control]	386
Передавання записаних зображень	388
Автоматичне передавання записаних зображень	390
Записування інформації про розташування	392
Керування живленням камери	393
Автоматичне налаштування годинника	394
Збереження даних налаштувань	395
Надсилання зображень із камери	396
[Смартфон]	399
[Комп'ютер]	402
[Принтер]	405
[Веб-служба]	407
[Cloud Sync. Service]	410
Підключення Wi-Fi	412
[Через мережу]	412
[Безпосередньо]	416
Підключення до мережі Wi-Fi з використанням раніше збережених налаштувань	417
Налаштування надсилання та вибір зображень	419
Параметри надсилання знімків	419
Вибір знімків	420
Меню [Налаштування Wi-Fi]	421
"LUMIX CLUB"	422

16. Підключення до інших пристроїв 426

Перегляд на екрані телевізора	426
Імпортування зображень на комп'ютер	430
Встановлення програмного забезпечення	430
Копіювання зображень на ПК	433
Збереження на записувальному пристрої	436
Пов'язаний запис	438
Встановлення програмного забезпечення	438
Керування камерою з ПК	439
Друк	441

17. Матеріали 445

Використання додаткових аксесуарів	445
Батарійний блок (постачається окремо)	445
Пульт дистанційного керування затвора (постачається окремо)	446
Мережевий адаптер (постачається окремо)/ DC адаптер (постачається окремо)	447
Відображення монітора й видошукача	448
Екран запису	448
Екран відтворення	453
Відображувані повідомлення	456
Усунення несправностей	459
Запобіжні заходи щодо використання	470
Тривалість використання, кількість знімків	480
Кількість знімків, що можуть бути записані, можливий час запису	482
Перелік налаштувань за замовчуванням, збереження користувацьких налаштувань та копіювання налаштувань	485
Перелік функцій, які можна призначити в кожному режимі запису	497
Технічні характеристики	502
Покажчик	509
Товарні знаки й ліцензії	517

Зміст, упорядкований за функціями

Джерело живлення

Зарядний пристрій	→ 33
Помилка заряджання	→ 35
	→ 40
Індикація акумулятора	→ 42
Постачання живлення	→ 40
[Інформація про акумулятор]	→ 356
Функція енергозбереження	→ 44
Тривалість використання, кількість знімків	→ 480

Картка

Сумісні картки пам'яті	→ 22
[Форматування картки]	→ 48
[Функція подвійного слота карт]	→ 87
[Слот картки призначення]	→ 87
Зміна картки для відтворення	→ 260
	→ 266
Структура папок	→ 435
[Парам. папки/файлу]	→ 88
[Скид. номера файлу]	→ 90
Введення символів	→ 369
Кількість знімків, що можуть бути записані,	→ 482
Можливий час запису	

Об'єкти

Прикріплення	→ 49
[Стаб. зображення]	→ 172

Основні настройки

[Мова]	→ 359
[Налашт. год.]	→ 53
[Часовий пояс]	→ 359
[Сигнал]	→ 354
[Інф. про захист автор. прав]	→ 350
[Скинути]	→ 76

Видошукач

Регулювання діоптрій	→ 66
Збільшення зображення	→ 66
Датчик ока	→ 67
[AF із сенсором ока]	→ 332

Дисплей

Екран запису	→ 448
Екран відтворення	→ 453
Видошукач	→ 29
РК-дисплей стану	→ 30
Панель керування	→ 451
Зміна відображення	→ 68
Налаштування монітора/видошукача	→ 352
Яскравість монітора/видошукача	→ 352
Швидкість відображення	→ 351
Рівень	→ 339
Лінії сітки	→ 341
[Гістограма]	→ 340
[Прозоре накладання]	→ 347
Перевірка надмірної експозиції	→ 346
[Помічник перегл. HLG]	→ 347

AF/MF

Режим фокусування	→ 91
Вибір режиму автофокусування	→ 98
	→ 331
Розпізнавання облич/очей/людей	→ 99
Виявлення тварин	→ 100
Відстежування руху	→ 102
[AF ON]	→ 94
Переміщення зони AF	→ 112
Збільшене відображення	→ 94
	→ 119
Налаштування чутливості автофокусування	→ 96
Блокування AF/AE	→ 191
Сенсорна функція AF	→ 114
[AF на сенсорній панелі]	→ 115
[Підсв. AF]	→ 309
MF	→ 117
[Довідка по MF]	→ 330
[Помічник MF]	→ 330
[Помічник фокусування]	→ 310

Накопичувач		Експозиція	
Режим приводу	→ 125	[Комп. експ.]	→ 189
Режим серійної зйомки	→ 126	Зміна програми	→ 180
[6К/4К фото]	→ 130	Режим попереднього перегляду	→ 188
[Зйомка з інтервалами]	→ 145	[Р-м вим. експ.]	→ 178
Запис у режимі покадрової анімації	→ 148	Блокування АЕ	→ 191
[Автотаймер]	→ 153	[АЕ одним нат.]	→ 283
[Post-Focus]	→ 161	[Сенсорне АЕ]	→ 81
Якість зображення		[Чутливість]	→ 192
[Розмір знімка]	→ 83	[Розшир. діап. ISO]	→ 327
[Якість знімку]	→ 85	Запис відео	
RAW	→ 85	Відеозапис	→ 230
JPEG	→ 85	Режим "Креативне відео"	→ 244
Форматне співвідношення	→ 82	[Формат файлу запису]	→ 233
[Баланс білого]	→ 194	[AVCHD]	→ 233
[Стиль фото]	→ 199	[MP4]	→ 233
[Парам. фільтр.]	→ 204	[Якість запису]	→ 234
[Колірний простір]	→ 328	Роздільна здатність	→ 234
[Зменш. ш. 6К/4К фото]	→ 140	Частота кадрів	→ 234
[Зменш. мерехтіння (фото)]	→ 315	Швидкість передачі даних	→ 234
[Зменш. шум. дов. експоз.]	→ 306	Кут огляду	→ 238
[Діапазон і. Dynamic]	→ 307	Налаштування експозиції	→ 231
[Комп. віньєтування]	→ 308	Налаштування чутливості автофокусування	→ 240
[Компенсація дифракції]	→ 308	[Неперервне AF]	→ 239
Виконання зйомки		[Швидкісне відео]	→ 247
Режим запису	→ 61	Рівень освітленості	→ 241
Швидке меню	→ 71	Перегин	→ 241
Зум	→ 121	Запис звуку	→ 243
[Видовж. телеконв.]	→ 122	Навушники	→ 257
[Стаб. зображення]	→ 172	[Виведення звуку]	→ 257
Запис із брекетингом	→ 155	Зменшення шуму вітру	→ 323
Запис у режимі ручної витримки	→ 187	Атенюатор	→ 243
[Режим вис. розд. здатн.]	→ 210	[Зменш. мерехтіння (відео)]	→ 320
[Мультиекспозиція]	→ 316	Вихід HDMI	→ 248
[HLG Фото]	→ 214	Вихідне бітове значення (HDMI)	→ 251
[Тип витримки]	→ 170	Зовнішній мікрофон	→ 253
[Тихий режим]	→ 169	XLR-адаптер для мікрофона	→ 256
Віддалене керування зйомкою	→ 446	Віддалене керування зйомкою	→ 446
Відображення на екрані	→ 448		

Фотоспалах	
Зовнішній фотоспалах	→ 216
[Режим спрацювання]	→ 219
[Режим спалаху]	→ 220
Настройка вихідної потужності спалаху	→ 224
[Синхронізація спалаху]	→ 223
[Налашт. бездр. спалаху]	→ 226
Відтворення	
[Автом. перегл.]	→ 338
Відтворення зображень	→ 259
Відтворення відео	→ 261
Відображення ескізів	→ 266
Відображення календаря	→ 267
Збільшене відображення	→ 264
Групові знімки	→ 268
Збереження знімків із роздільною здатністю 6К/4К	→ 138
Перегляд на екрані телевізора	→ 426
Видалення	→ 269
Відображення на екрані	→ 453
Редагування знімків	
[Обробка RAW]	→ 271
[Захист]	→ 365
[Рейтинг]	→ 365
[Змін. роз.]	→ 366
[Обертати]	→ 366
[Поділ відео]	→ 276
[Копія]	→ 367
Настроювання	
Меню [Корист.]	→ 325
Кнопка функцій	→ 278
Функціональний важіль	→ 286
Користувачський режим запису	→ 296
Моє меню	→ 300
Швидке меню	→ 291
Використання диска	→ 289
Збереження налаштувань камери	→ 302
Підключення до інших пристроїв	
Надсилання зображень (ПК)	→ 430
Друк	→ 441
Перегляд на екрані телевізора	→ 426
Вихід HDMI	→ 428
Пов'язаний запис	→ 438
Тримач кабелю	→ 249
Wi-Fi/Bluetooth	
З'єднання через Bluetooth	→ 374
[Wi-Fi connection]	→ 377
	→ 412
[Налаштування Wi-Fi]	→ 421
Програма для смартфона "LUMIX Sync"	→ 372
[Remote shooting]	→ 384
Інформація про розташування	→ 392
Надсилання зображень ([Смартфон])	→ 388
	→ 399
Надсилання зображень ([Комп'ютер])	→ 402
Надсилання зображень ([Принтер])	→ 405
Надсилання зображень ([Веб-служба])	→ 407
Надсилання зображень ([Cloud Sync. Service])	→ 410
Збереження налаштувань камери	→ 395
"LUMIX CLUB"	→ 422
Програмне забезпечення	
"PHOTOfunSTUDIO"	→ 431
"SILKYPIX"	→ 432
"LUMIX Tether"	→ 438
Обслуговування	
[Очищення сенсора]	→ 359
[Оновл. пікс.]	→ 359

1. Вступ

Перед використанням

❖ Мікропрограма камери й об'єктива

Оновлення мікропрограм можуть надаватися для покращення роботи камери або додавання нових функцій. Для полегшення зйомки ми рекомендуємо оновити мікропрограму камери та об'єктива до найновішої версії.

- Щоб переглянути найсвіжіші відомості про мікропрограму або завантажити/оновити її, перейдіть на зазначений нижче сайт підтримки:

<https://panasonic.jp/support/global/cs/dsc/>

(лише англійською мовою)



- Щоб перевірити версію мікропрограми камери чи об'єктива, приєднайте об'єктив до корпусу камери та виберіть [Відобр. версії] в меню [Налаштування] ([Інше]). Мікропрограму також можна оновити в розділі [Відобр. версії]. (→ 360)
- Цей документ містить пояснення щодо мікропрограми камери версії 1.0.

❖ Поводження з камерою

Камеру не можна піддавати сильній вібрації, ударам або тиску.

Це може призвести до несправності чи пошкодження.

- Не впускайте та не вдаряйте об тверду поверхню.
- Не натискайте на відсік об'єктива чи монітор.

Якщо на монітор потрапить пісок, пил або рідина, зітріть їх сухою м'якою тканиною.

- У випадку забруднення монітора може виникнути помилка розпізнавання сенсорних операцій.

За використання в умовах низької температури (від -10°C до 0°C)

- Перед використанням установіть об'єктив Panasonic, мінімальна рекомендована температура роботи якого -10°C .

Не торкайтеся руками внутрішньої частини кріплення камери. Це може спричинити несправність або пошкодження, оскільки матриця — точний пристрій.

У разі струшування камери під час вимикання її матриця може спрацювати, або ви можете почути бряжчання. Це спричинено стабілізатором зображення в корпусі камери та не є ознакою несправності.

❖ Захист від бризок

“Захист від бризок” — це термін, який використовується для позначення надзвичайно високого рівня захисту цієї камери від впливу мінімальної кількості вологи, води чи пилу. Захист від бризок не гарантує відсутність пошкодження камери в разі безпосереднього контакту з водою.

Щоб мінімізувати можливість пошкодження, обов’язково дотримуйтеся наведених нижче заходів безпеки:

- Функція захисту від бризок є ефективною, якщо використовуються спеціальні об’єктиви, які підтримують цю функцію.
- Надійно закривайте кришки відсіків, гнізд, роз’ємів тощо.
- Коли об’єктив чи кришечку знято або дверцята відчинено, уникайте потрапляння піску, пилу або вологи всередину.
- Якщо на камеру потрапила рідина, витріть її сухою м’якою тканиною.

❖ Конденсація (у разі запотівання об’єктива, видошукача або монітора)

- Конденсат утворюється за різниці температур або рівнів вологості. Будьте обережні, коли це стається, адже конденсат може спричинити забруднення чи появу плісняви на об’єктиві, видошукачі чи моніторі або ж призвести до їх несправності.
- У разі утворення конденсату вимкніть камеру та залиште її приблизно на 2 години. Волога зникне природнім шляхом, коли температура камери стане близькою до температури навколишнього середовища.

❖ Обов’язково спершу виконайте пробне записування

Виконайте пробне записування перед важливою подією (весілля тощо), щоб перевірити справність записування.

❖ Відсутність компенсації за несправність функції записування

Зверніть увагу, що компенсація не надається у випадках, коли не вдалося виконати запис через проблему з камерою або карткою.

❖ Дотримання авторських прав

Відповідно до закону про авторське право зображення або аудіозаписи, зроблені цією камерою, не можна використовувати для інших цілей, окрім персонального використання, без дозволу власника авторського права.

Будьте уважні, оскільки є випадки, коли обмеження застосовуються навіть до записів, зроблених для персонального використання.

❖ Див. також розділ “Запобіжні заходи щодо використання” (→ [470](#))

Стандартне приладдя

Перед використанням камери перевірте наявність всіх приладь.

- Додаткові аксесуари та їхня форма відрізняються від країни або регіону, де було куплено камеру.
Відомості про аксесуари див. в документі "Інструкція з експлуатації <основна>" (постачається в комплекті).
- У цьому документі **корпус цифрової камери** називається **камерою**.
- У цьому документі **батареєний блок** називається **батареєним блоком** або **акумулятором**.
- У цьому документі **зарядний пристрій для акумулятора** називається **зарядним пристроєм для акумулятора** або **зарядним пристроєм**.
- Картка пам'яті постачається окремо.

Сумісні об'єктиви

Кріплення об'єктива камери відповідає стандарту L-Mount Leica Camera AG. Воно може використовуватись із сумісними змінними повнокадровими об'єктивами 35 мм і змінними об'єктивами розміру APS-C.

- Змінний повнокадровий об'єктив 35 мм, що сумісний зі стандартним кріпленням Leica Camera AG L-Mount, називається в цьому документі **повнокадровим об'єктивом**, а змінний об'єктив розміру APS-C, що сумісний із цим стандартом, називається **об'єктивом APS-C**. Коли розбіжності між об'єктивами APS-C й повнокадровими об'єктивами не мають значення, обидва вони називаються **об'єктивом**.

❖ Примітки щодо використання об'єктивів APS-C

Коли використовуються лінзи APS-C, деякі функції, як-от область зображення, вимкнуті або працюють інакше. (→ 82, 83, 130, 161, 170, 204, 210, 214, 238, 316)

- Щоб отримати актуальну інформацію щодо сумісних об'єктивів, див. каталоги та веб-сторінки.

<https://panasonic.jp/support/global/cs/dsc/>

(лише англійською мовою)



- Кут огляду під час зйомки з об'єктивом APS-C відповідає куту огляду фокусної відстані камери з плівкою 35 мм з коефіцієнтом 1,5× (якщо використовується об'єктив 50 мм, кут огляду відповідатиме куту об'єктива 75 мм).

Картки пам'яті, які можна використовувати

З цією камерою можна використовувати картки пам'яті XQD та SD.

- У цьому документі картка пам'яті XQD називається **карткою XQD**.
Картки пам'яті SD, SDHC і SDXC мають загальну назву "**картка SD**".
Якщо не має значення тип картки (XQD чи SD), то картка пам'яті називається просто **карткою**.

Картка XQD

Картка пам'яті XQD (32 ГБ до 256 ГБ)	<ul style="list-style-type: none">• З цією камерою можна використовувати картки пам'яті Sony XQD серій G та M. (За станом на січень 2019 р.)
<ul style="list-style-type: none">• За використання картки XQD не можна записувати відео у форматі AVCHD.	

Картка SD

Картка пам'яті SD (512 МБ до 2 ГБ)	<ul style="list-style-type: none">• Камера сумісна з картками пам'яті SDHC й SDXC, що відповідають вимогам класу швидкості UHS 3 стандартів UHS-I і UHS-II.
Картка пам'яті SDHC (4 ГБ до 32 ГБ)	<ul style="list-style-type: none">• Камера сумісна з картками пам'яті SDHC й SDXC, що відповідають вимогам класу швидкості Video 90 стандарту UHS-II.
Картка пам'яті SDXC (48 ГБ до 128 ГБ)	<ul style="list-style-type: none">• З цією камерою можна використовувати картки пам'яті Panasonic, що наведені ліворуч.



- Відвідайте наведений нижче сайт підтримки, щоб переглянути найновішу інформацію.

<https://panasonic.jp/support/global/cs/dsc/>



(лише англійською мовою)



❖ Картки SD, що можна стабільно використовувати з цією камерою

Щоб забезпечити стабільну роботу наведених нижче функцій запису, використовуйте картки із сумісним класом швидкості SD, UHS і відео.

- Класи швидкості — це стандарти карток SD, що гарантують необхідну швидкість неперервного записування.
- У разі використання картки XQD ви зможете користуватися функціями незалежно від типу картки.

Функція запису	Клас швидкості	Приклад позначення
Відео у форматі 4K Високошвидкісне відео 6K/4K фото Пост-фокус	Клас швидкості UHS 3 Клас швидкості відео 30 або вище	 



• Якщо встановити перемикач захисту від запису (A) картки SD в положення "LOCK", запис і видалення даних, їх відображення за датою запису і в часовому порядку, а також форматування картки, може бути неможливим.

- Дані, що зберігаються на картці, можуть бути пошкоджені внаслідок дії електромагнітного випромінювання, статичної електрики або поломки камери чи картки. Рекомендуємо створювати резервні копії важливих даних.
- Тримайте картку пам'яті в недоступному для дітей місці, щоб вони випадково її не проковтнули.

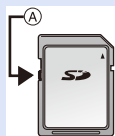

Перелік деталей

Камера

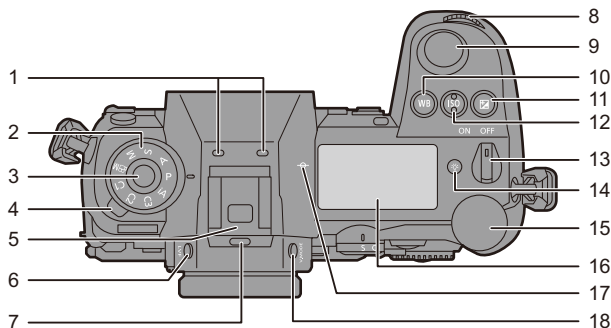

1	Стереомікрофон (→ 243) • Стежте за тим, щоб не затуляти мікрофон пальцями — звук може гірше записатися.	9	Кнопка затвора (→ 59)
2	Диск вибору режиму (→ 61)	10	Кнопка [WB] (Баланс білого) (→ 194)
3	Кнопка блокування диска вибору режиму (→ 61)	11	Кнопка [] (Компенсація експозиції) (→ 189)
4	Диск вибору режиму (→ 125)	12	Кнопка [ISO] (Світлочутливість ISO) (→ 192)
5	Посадкове місце (кришка посадкового місця) (→ 216) • Бережіть кришку посадкового місця від дітей, щоб вони її не проковтнули.	13	Перемикач увімкнення/вимкнення камери (→ 53)
6	Кнопка [LVF] (→ 67)	14	Кнопка [] (Підсвічування РК-дисплея стану) (→ 70, 353)
7	Динамік (→ 354)	15	Задній диск (→ 63)
8	Передній диск (→ 63)	16	РК-дисплей стану (→ 30, 353)
		17	[-] (Контрольна позначка відстані запису) (→ 120)
		18	Кнопка [V.MODE] (→ 66)

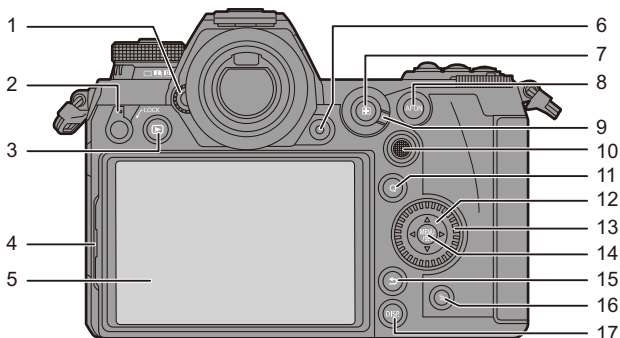

1	Диск регулювання діоптрій (→ 66)	11	Кнопка [Q] (→ 71)
2	Важіль блокування використання (→ 65)	12	Кнопки керування курсором (→ 63)/ Функціональні кнопки (→ 278) ▲: Fn13, ►: Fn14, ▼: Fn15, ◀: Fn16
3	Кнопка [▶] відтворення (→ 259)	13	Диск керування (→ 63)
4	Важіль блокування монітора (→ 58)	14	Кнопка [MENU/SET] (→ 63, 73)
5	Монітор (→ 448)/ Сенсорний екран (→ 64)	15	Кнопка [↵] (Скасування) (→ 75)
6	Кнопка відео (→ 230)	16	Кнопка [🗑️] (Видалення) (→ 269)
7	Кнопка [📷] (Режим AF) (→ 92)	17	Кнопка [DISP.] (→ 68)
8	Кнопка [AF ON] (→ 94)		
9	Важіль режиму фокусування (→ 92, 117)		
10	Джойстик (→ 64)/ Функціональні кнопки (→ 278) Центр: Fn8, ▲: Fn9, ►: Fn10, ▼: Fn11, ◀: Fn12		



- Якщо натиснути [📷] підсвітяться вказані нижче кнопки. Час підсвічування можна змінити в пункті [Підсвітка кнопок] меню [Корист.] ([Використання]). (→ 337)
– Кнопка [▶] / Кнопка [Q] / Кнопка [↵] / Кнопка [🗑️] / Кнопка [DISP.]

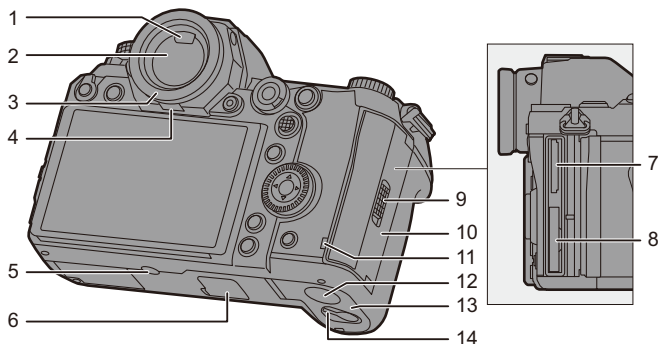

1	Датчик ока (→ 67)
2	Видошукач (→ 67)
3	Окуляр (→ 473)
4	Фіксатор насадки на окуляр (→ 473)
5	Кріплення штатива (→ 478) • Неможливо безпечно прикріпити та зафіксувати камеру на штативі з довжиною гвинта 5,5 мм чи більше. Такі дії можуть призвести до пошкодження камери.
6	З'єднувач батарейного блока (кришка для роз'єму акумуляторної ручки) (→ 445) • Зберігайте кришку для роз'єму акумуляторної ручки в місцях, недосяжних для дітей, щоб уникнути ковтання.
7	Відсік картки 2 (→ 46)
8	Відсік картки 1 (→ 46)
9	Фіксатор кришки відсіку картки (→ 46)

10	Дверцята відсіку картки (→ 46)
11	Лампа доступу до картки (→ 47)
12	Кришка перехідника постійного струму (→ 447) • Під час використання адаптера змінного струму (DMW-AC10: постачається окремо) обов'язково використовуйте перехідник постійного струму Panasonic (DMW-DCC16: постачається окремо).
13	Дверцята відсіку акумулятора (→ 36)
14	Фіксатор кришки відсіку акумулятора (→ 36)

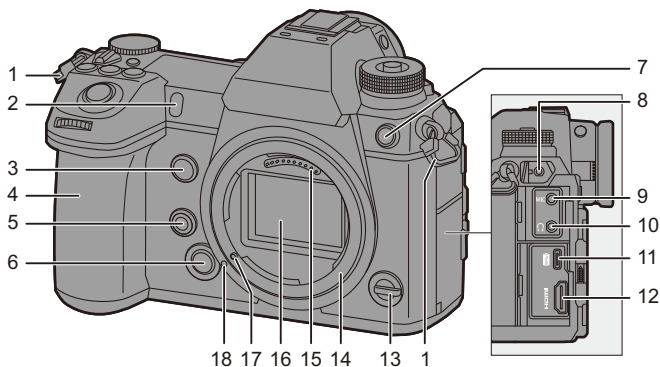

1	Вушко для плечевого ремня (→ 31)	7	Гніздо навушників (→ 257) • Надмірний звуковий тиск, який створюється навушниками, може призвести до втрати слуху.
2	Індикатор автоспуска (→ 153)/ Допоміжна лампа АФ (→ 309)	8	
3	Кнопка Fn (Fn1) (→ 278)	9	
4	Ручка	10	Порт USB (→ 433, 441)
5	Кнопка попереднього перегляду (→ 188)/ Кнопка Fn (Fn2) (→ 278)	11	Гніздо [HDMI] (→ 426)
6	Кнопка для зняття об'єктива (→ 50)	12	Важіль Fn (→ 286)
7	Гніздо синхронізації фотоспалаху (кришка гнізда синхронізації фотоспалаху) (→ 217) • Зберігайте кришку гнізда синхронізації фотоспалаху в місцях, недосяжних для дітей, щоб уникнути її ковтання.	13	Кріплення
8	Гніздо [REMOTE] (→ 446)	14	Точки контакту
9	Гніздо [MIC] (→ 253)	15	Матриця
		16	Штифт для фіксації об'єктива
		17	Позначка для кріплення об'єктива (→ 50)
		18	

Об'єктив, що постачається в комплекті

S-R24105

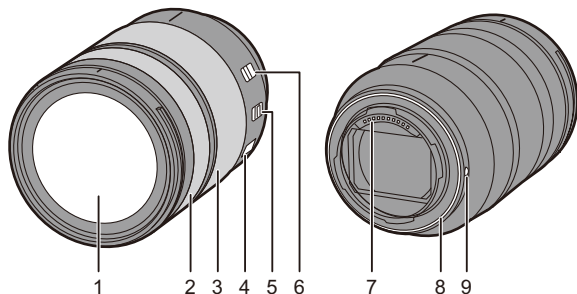

1	Поверхня об'єктива
2	Кільце фокусування (→ 118)
3	Кільце трансфокатора (→ 121)
4	Перемикач системи оптичної стабілізації (O.I.S.) (→ 173)
5	<p>Перемикач [AF/MF] (→ 92, 117)</p> <ul style="list-style-type: none"> Можна перемикатися між автоматичним і ручним фокусуванням. <p>Якщо для об'єктива чи камери встановлено режим [MF], для зйомки використовуватиметься режим ручного фокусування.</p>

6	<p>Перемикач блокування трансфокатора</p> <ul style="list-style-type: none"> Якщо фокусну відстань встановлено на 24 мм і перемикач переведено в положення [LOCK], кільце зуму заблокується.
7	Точки контакту
8	Гумове ущільнення для кріплення об'єктива (→ 474)
9	Позначка для кріплення об'єктива (→ 50)

Відображення у видошукачі й на моніторі

На момент придбання у видошукачі й на моніторі відображаються зазначені нижче піктограми.

Відомості про інші піктограми, окрім описаних тут, див. на стор. 448.

Видошукач

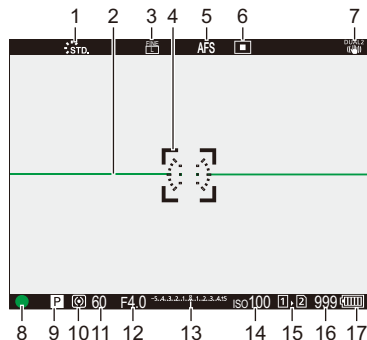

Монітор

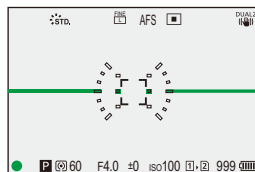

1	Фото стиль (→ 199)
2	Рівень (→ 339)
3	Якість (→ 85)/ Розмір знімка (→ 83)
4	Зона AF (→ 112)
5	Режим фокусування (→ 91, 117)
6	Режим AF (→ 98)
7	Стабілізатор (→ 172)
8	Фокусування (світиться зеленим) (→ 59)/Стан запису (світиться червоним) (→ 211, 230)
9	Режим запис (→ 61)
10	Режим вимірювання (→ 178)

11	Витримка (→ 59)
12	Значення діафрагми (→ 59)
13	Значення компенсації експозиції (→ 189)/функція допомоги в ручному налаштуванні експозиції (→ 186)
14	Світлочутливість ISO (→ 192)
15	Гніздо картки (→ 46)/функція подвійного гнізда (→ 87)
16	Кількість знімків, що можуть бути записані (→ 482)/Кількість знімків, які можна зробити неперервно (→ 128)/Доступний час запису (→ 483)
17	Індикація акумулятора (→ 42)



- Натисніть [] для перемикання між відображенням і прихованням індикатора рівня.

Відображення допоміжного РК-дисплея

Відображає налаштування запису камери.

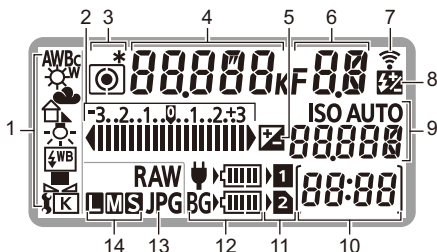

1	Баланс білого (→ 194)
2	Значення компенсації експозиції (→ 189)/ Брекетинг експозиції (→ 158)
3	Режим вимірювання (→ 178)
4	Витримка (→ 59)/ Баланс білого (колірна температура) (→ 195)
5	Компенсація експозиції (→ 189)
6	Значення діафрагми (→ 59)
7	Стан бездротового (Wi-Fi/Bluetooth) з'єднання (→ 370)
8	Налаштування вихідної потужності спалаху (→ 224)

9	Світлочутливість ISO (→ 192)/ Значення компенсації експозиції (→ 189)
10	Кількість зображень, що можуть бути записані (→ 482)/ Кількість знімків, які можна зробити неперервно (→ 128)/ Доступний час запису (→ 483)
11	Відсік картки (→ 46)
12	Індикація акумулятора (→ 42)/ Індикація подавання живлення (→ 40)
13	Якість (→ 85)
14	Розмір знімка (→ 83)



- Інформація про запис не відображається на допоміжному РК-дисплеї під час відтворення та використання меню.



- Спосіб підсвічування допоміжного РК-дисплея (→ 70)

2. Початок роботи

Кріплення плечевого ременя

Щоб запобігти падінню камери, приєднайте до неї плечовий ремінь, як описано нижче.

- 1 Пропустіть плечовий ремінь крізь вушко (A).

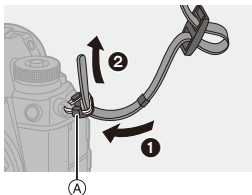

- 2 Пропустіть кінець плечевого ременя крізь кільце, а потім крізь фіксатор.

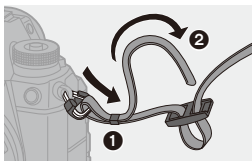

- 3 Проведіть кінець плечевого ременя крізь другий отвір фіксатора.

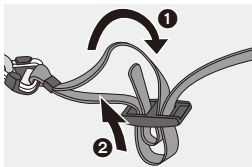

- 4 Потягніть за наплічний ремінь і переконайтеся, що він не витягується.

- Приєднайте протилежний кінець плечевого ременя в той самий спосіб.

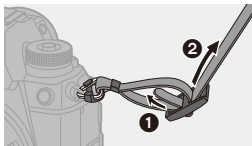



- Користуйтеся наплічним ременем, щоб носити камеру на плечі.
 - Не обмотуйте ремінь навколо шиї.
Це може призвести до травми чи ушкодження.
- Не залишайте плечовий ремінь в межах досяжності дітей.
 - Це може призвести до ушкодження через помилкове намотування навколо шиї.

Заряджання акумулятора

Акумулятор можна зарядити за допомогою зарядного пристрою, який постачається в комплекті, або в корпусі камери.

Акумулятор можна також заряджати, ввімкнувши камеру та підключивши її до електричної розетки.

Замість використання електричної розетки, ви можете підключити камеру до пристрою, що підтримує функцію USB PD (USB Power Delivery).

- З цією камерою можна використовувати акумулятор DMW-BLJ31 (за станом на січень 2019 р.).



- Камера продається з незарядженим акумулятором. Зарядіть акумулятор перед користуванням.

Заряджання акумулятора за допомогою зарядного пристрою

Час заряджання	Прибл. 130 хвилин
-----------------------	-------------------

- Використовуйте зарядний пристрій і мережевий адаптер, що постачаються в комплекті.
- Тривалість заряджання вказано для випадку, коли акумулятор повністю розряджений.
Тривалість заряджання може змінюватися залежно від способу використання акумулятора.
Тривалість заряджання акумулятора, який використовується в холодному або спекотному середовищі, а також який був розряджений тривалий час, може бути більшою, ніж звичайно.



- Для заряджання використовуйте вироби, що постачаються разом із камерою.
- Використовуйте зарядний пристрій у приміщенні.

1 З'єднайте зарядний пристрій і мережевий адаптер за допомогою з'єднувального кабелю USB (C–C).

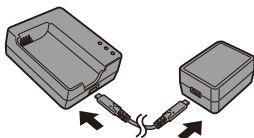

- Вставте штепселі, тримаючи їх прямо. (Якщо вставляти штепселі під кутом, вони можуть деформуватись або не працювати належним чином)

2 Приєднайте мережевий кабель до мережевого адаптера та підключіть його до електричної розетки.

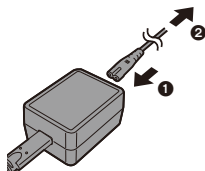

3 Вставте акумулятор.

- Вставте акумулятор стороною з контактами вперед і натисніть на нього.
- Почне блимати індикатор [CHARGE] (A), і почнеться зарядження.

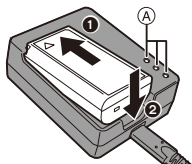

- Не використовуйте жодних інших з'єднувальних кабелів USB, крім того, що постачається в комплекті (C–C). Це може призвести до несправності.
- Не використовуйте жодних інших мережевих адаптерів, крім того, що входить до комплекту поставки. Це може призвести до несправності.
- Не використовуйте жодні інші мережеві кабелі, крім того, що постачається в комплекті. Це може призвести до несправності.

❖ Індикатор [CHARGE]

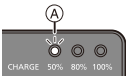
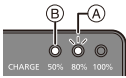
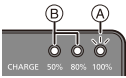
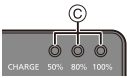
Стан заряджання	Від 0% до 49%	Від 50% до 79%	Від 80% до 99%	100%
Індикатор [CHARGE]				

Ⓐ Блимає

Ⓑ Світиться

Ⓒ Вимкнуто



- Після заряджання від'єднайте пристрій від джерела живлення та вийміть акумулятор.
- Якщо індикатор [50%] швидко блимає, то заряджання не відбувається.
 - Температура акумулятора або навколишнього середовища висока або низька.
Спробуйте заряджати за температури навколишнього середовища від 10 °С до 30 °С.
 - Контакти зарядного пристрою або полюса батареї забруднені.
Від'єднайте від джерела живлення та протріть сухою тканиною.

Встановлення акумулятора

- Завжди використовуйте справжні акумулятори Panasonic (DMW-BLJ31).
- У разі використання інших акумуляторів ми не можемо гарантувати якісну роботу цього виробу.

1 Вимкніть камеру.

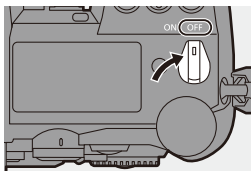

2 Відкрийте дверцята відсіку акумулятора.

- Перемістіть фіксувальний важіль кришки відсіку акумулятора в положення [OPEN].

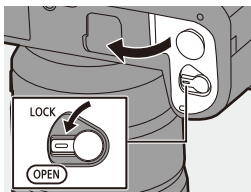

3 Вставте акумулятор.

- Вставте акумулятор кінцем із контактами вперед до кінця й натисніть на нього, щоб пролунало клацання.
- Переконайтеся, що важіль **A** надійно тримає акумулятор на місці.

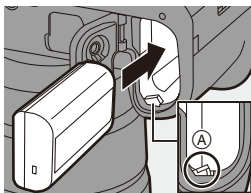

4 Закрийте дверку батарейного відсіку.

- Закрийте кришку відсіку акумулятора й посуňte фіксувальний важіль у положення [LOCK].

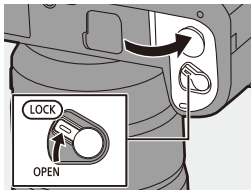

❖ Виймання акумулятора

- ❶ Вимкніть камеру.
- ❷ Відкрийте дверцята відсіку акумулятора.
 - Переконайтеся, що індикатор доступу до картки **A** не світиться, потім відкрийте відсік акумулятора.
- ❸ Щоб вийняти акумулятор, натисніть на важіль **B** у напрямку, указаному стрілкою.

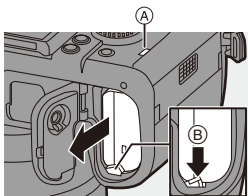

- ⚠
 • Переконайтеся, що на внутрішній стороні (гумове ущільнення) кришки відсіку акумулятора немає сторонніх матеріалів.
- Вийміть акумулятор після використання.
(Акумулятор розрядиться, якщо його залишити в камері на тривалий час.)
- Акумулятор нагрівається після використання, а також під час і відразу після заряджання.
Камера також нагрівається під час використання. Це не є несправністю.
- Перед вийманням акумулятора переконайтеся, що камера вимкнута, а індикатор доступу до картки не світиться.
(Недотримання цієї рекомендації може призвести до збоїв у роботі камери або пошкодження картки та записаних зображень.)
- Будьте обережні, виймаючи акумулятор, оскільки він може вискочити.

Зарядження акумулятора за допомогою камери

Час зарядження

Прибл. 140 хвилин

- Використання корпусу камери та мережевого адаптера, що постачається в комплекті.
Камера вимкнута.
- Тривалість зарядження вказано для випадку, коли акумулятор повністю розряджений.
Тривалість зарядження може змінюватися залежно від способу використання акумулятора.
Тривалість зарядження акумулятора, який використовується в холодному або спекотному середовищі, а також який був розряджений тривалий час, може бути більшою, ніж звичайно.



- Для зарядження використовуйте вироби, що постачаються разом із камерою.

- 1** Вимкніть камеру.
- 2** Вставте акумулятор у камеру.
- 3** З'єднайте порт USB камери й мережевий адаптер за допомогою з'єднувального кабелю USB (C-C).

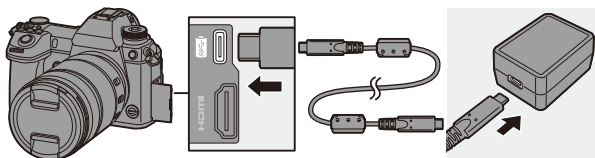

- Вставте штепселі, тримаючи їх прямо.
(Якщо вставляти штепселі під кутом, вони можуть деформуватись або не працювати належним чином)

4 Приєднайте мережевий кабель до мережевого адаптера та підключіть його до електричної розетки.

- На РК-дисплеї стану буде блимати рівень заряду акумулятора, і почнеться заряджання.

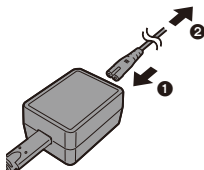

- Акумулятор також можна заряджати, підключивши камеру до пристрою USB (комп'ютера тощо) за допомогою з'єднувального кабелю USB (C–C або A–C).

У цьому разі заряджання може зайняти певний час.

- У разі використання батарейного блока (DMW-BGS1: постачається окремо) акумулятор, установлений в блоці, також заряджатиметься.



- Не використовуйте жодних інших з'єднувальних кабелів USB, крім тих, що постачаються в комплекті (C–C та A–C).

Це може призвести до несправності.

- Не використовуйте жодних інших мережевих адаптерів, крім того, що входить до комплекту поставки.

Це може призвести до несправності.

- Не використовуйте жодні інші мережеві кабелі, крім того, що постачається в комплекті.

Це може призвести до несправності.

- Навіть коли перемикач увімкнення й вимкнення камери перебуває в положенні [OFF] (вимкнено), споживання електроенергії триває. Якщо камера не використовуватиметься протягом тривалого часу, відключіть її від розетки, щоб заощадити електроенергію.

❖ Відображення на інформаційному РК-дисплеї

Стан заряджання	Зарядний пристрій	Заряджання завершено	Помилка заряджання
Дисплей	CHARGE	FULL	Err



- Після заряджання від'єднайте пристрій від джерела живлення.
- Заряджання неможливе, якщо відображається помилка.
 - Температура акумулятора або навколишнього середовища зависока або занизька.
Спробуйте заряджати за температури навколишнього середовища від 10 °C до 30 °C.

Заряджання акумулятора під час використання камери

У разі заряджання з використанням корпусу камери й мережевого адаптера, що постачається (→ 38), заряджання можна виконувати й тоді, коли камеру ввімкнено й у неї подається живлення. Під час заряджання можна виконувати зйомку.

Це також можливо в разі підключення камери до пристроїв, що підтримують функцію USB PD (USB Power Delivery).

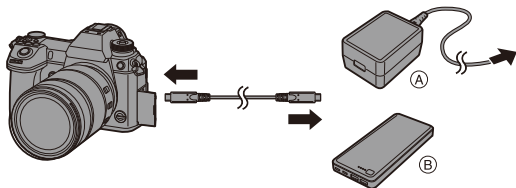

Ⓐ Адаптер змінного струму

Ⓑ Пристрої, що підтримують функцію USB PD (мобільний акумулятор тощо)

- Вставте акумулятор у камеру.
- Підключіть камеру за допомогою з'єднувального кабелю USB (C–C).
- Використовуйте пристрій (мобільний акумулятор тощо) потужністю 9 В/3 А (27 Вт або більше), що підтримує функцію USB PD.
- Коли камера ввімкнута, заряджання займе більше часу, ніж коли вона вимкнута.



- Навіть у разі з'єднання з пристроями, які підтримують USB PD, ви, можливо, не зможете заряджати акумулятор під час використання камери.
- У разі підключення до пристроїв (ПК тощо), що не підтримують функцію USB PD, і ввімкнення камери буде лише постачання живлення.
- Якщо за будь-яких із наведених нижче умов камера нагрівається, заряджання може зупинитися. Якщо температура підвищиться, відобразиться піктограма [] і постачання живлення припиниться. Зачекайте, доки камера охолоне.
 - У разі неперервного запису відео та інших дій під час заряджання або постачання живлення
 - За високої температури навколишнього середовища
- Вимикайте камеру перед відключенням або підключенням мережевої розетки.
- Рівень заряду акумулятора, що залишився, може зменшуватися залежно від умов використання. Після розряджання акумулятора камера вимкнеться.
- Заряджання може виявитися неможливим залежно від можливостей постачання живлення підключених пристроїв.

Додаткові відомості щодо заряджання й постачання живлення

❖ Індикація живлення

Індикація на інформаційному РК-дисплеї

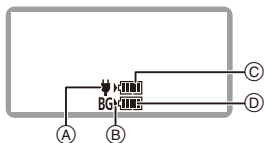

- Ⓐ Подавання живлення через з'єднувальний кабель USB
- Ⓑ Джерело живлення
- Ⓒ Рівень заряду акумулятора в камері

Індикація на моніторі

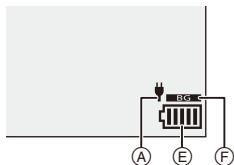

- Ⓓ Рівень заряду акумулятора в батарейному блоці
- Ⓔ Індикація акумулятора
- Ⓕ Використання акумулятора в батарейному блоці





	80% або більше
	Від 79% до 60%
	Від 59% до 40%
	Від 39% до 20%
	19% або менше
	Низький рівень заряду акумулятора • Зарядіть акумулятор або замініть його.

- На екрані відображається приблизний рівень заряду акумулятора. Точний рівень відрізняється залежно від умов навколишнього середовища та зйомки.
- Найвище значення рівня заряду акумулятора (Ⓒ або Ⓓ) блимає під час заряджання.
- Коли виникає помилка заряджання, на РК-екрані блимає піктограма стану Ⓐ.



- Як з'ясувалося, на деяких ринках продаються підроблені батарейні блоки, що виглядають дуже схожими на справжні вироби. Деякі з цих батарейних блоків не мають відповідного внутрішнього захисту, який відповідав би потрібним стандартам безпеки. Існує ймовірність, що ці батарейні блоки можуть призвести до загоряння або вибуху. Ми заявляємо про те, що не несемо відповідальності за будь-які випадки або відмови обладнання через використання підробленого батарейного блока. Щоб гарантувати безпеку виробів, які використовуються, рекомендуємо користуватися справжнім батарейним блоком Panasonic.
- Не залишайте металеві предмети (наприклад, скріпки) поблизу контактних ділянок мережевої вилки.
В протилежному разі це може спричинити пожежу та/або враження електричним струмом через коротке замикання або тепло, що виділяється.
- Не використовуйте мережевий адаптер, мережевий кабель або з'єднувальні кабелі USB (C–C і A–C) з іншими пристроями.
Це може призвести до несправності.
- Не використовуйте будь-які подовжувальні кабелі або перехідні адаптери USB.
- Акумулятор можна заряджати, навіть коли залишається деякий заряд, але не рекомендується часто продовжувати заряджання акумулятора, якщо він повністю заряджений.
(Оскільки може статися характерне роздування.)
- Якщо постачання живлення припиняється або виникають інші проблеми з електричною розеткою, то заряджання може не завершитися.
Підключіть штепсельну вилку ще раз.
- Не підключайте камеру до USB-роз'єму клавіатури чи принтера, а також до USB-концентратора.
- Якщо ПК, до якого підключена камера, переходить у режим сну, то заряджання чи постачання живлення може припинитися.



- Можна змінити відображення рівня заряду акумулятора на моніторі на відсотки, як показано нижче:
[] ⇒ [] ⇒ [Залишок заряду акумулят.] (→ [352](#))
- Перевірити дані про ступінь погіршення стану акумулятора можна, як показано нижче:
[] ⇒ [] ⇒ [Інформація про акумулятор] (→ [356](#))

[Режим економії заряду]

Ця функція автоматично переводить камеру в режим сну (енергозбереження) або вимикає видошукач і монітор, якщо протягом заданого проміжку часу не виконано жодної операції. Знижує витрачання заряду акумулятора.

 →  →  → Виберіть [Режим економії заряду]

[Режим сну]	Встановлює проміжок часу, після якого камера переходить у режим сну.	
[Режим сну (Wi-Fi)]	Встановлює перехід камери в режим сну через 15 хвилин після від'єднання від Wi-Fi.	
[Авт. вимк. LVF/мон.]	Встановлює проміжок часу для вимкнення видошукача й монітора. (Камера не вимикається.)	
[Зйомка в реж. енер. LVF]	Переводить камеру в режим сну, коли екран запису відображається з використанням автоматичного перемикач видошукача й монітора. <ul style="list-style-type: none"> • [Зйомка в реж. енер. LVF] не працює, якщо [Час в режимі очікування] встановлено на [OFF]. 	
	[Час в режимі очікування]	Встановлює проміжок часу, після якого камера переходить у режим сну.
	[Спосіб включення]	Встановлює екран, де камера переходить у режим сну. [Тільки панель керування]: Переводить камеру в режим сну, коли відображається панель керування (→ 68). [Під час запису в режимі очік.]: У режимі очікування запису фотокамера переходить у режим сну з будь-якого екрана.

- Щоб вивести камеру з режиму [Режим сну], [Режим сну (Wi-Fi)] або [Зйомка в реж. енер. LVF], виконайте одну з наведених нижче дій:
 - Натисніть кнопку затвора наполовину.
 - Переведіть перемикач увімкнення й вимкнення камери в положення [OFF], а потім знову в положення [ON].
- Щоб скасувати режим [Авт. вимк. LVF/мон.], натисніть одну з кнопок.



- Функція [Режим економії заряду] не працює під час виконання наведених нижче операцій:
 - З'єднання з ПК чи принтером
 - Запис і відтворення відео
 - Запис [Попер. сер. зйом. 6K/4K]
 - [Зйомка з інтервалами]
 - [Покадрова анімація] (із параметром [Автоматична зйомка])
 - Запис [Мультиекспозиція]
 - Використання виходу HDMI під час зйомки
- Під час використання мережевого адаптера (DMW-AC10: постачається окремо) налаштування будуть такими:
 - [Режим сну], [Режим сну (Wi-Fi)] та [Зйомка в реж. енер. LVF]: вимкнено
 - [Авт. вимк. LVF/мон.]: [5MIN.]

Вставлення карток (постачається окремо)

У цій камері можна використовувати картки XQD та SD. (→ 22)

1 Відкрийте відсік для картки.

- Посуньте кришку відсіку для картки в напрямку стрілки, натиснувши на важіль фіксатора.

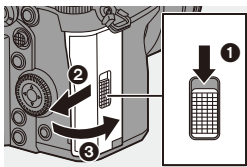

2 Вставте картки.

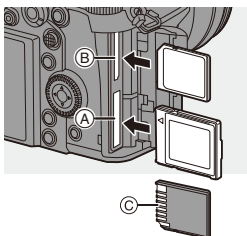

- Ⓐ Гніздо картки 1: картка XQD
- Ⓑ Гніздо картки 2: картка SD
- Дотримуйтеся орієнтації карток, зазначеної на рисунку, а потім надійно вставте їх до клацання.
- Не торкайтеся контактів підключення картки SD Ⓒ.

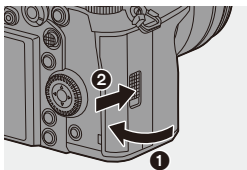

3 Закрийте кришку відсіку для картки.

- Закрийте кришку й посуньте її в напрямку стрілки до фіксації з клацанням.
- Картки відображаються на РК-дисплеї стану.



- Порядок запису на картки пам'яті в гніздах 1 і 2 можна налаштувати.
[] → [] → [Функція подвійного слота карт] (→ 87)

❖ Застереження щодо доступу до картки

Світловий індикатор доступу до картки починає світитися, якщо здійснюється доступ до картки.

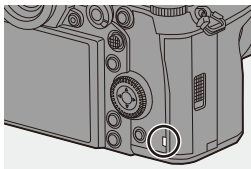

❖ Виймання карток пам'яті

- ❶ Відкрийте відсік для картки.
 - Переконайтеся, що індикатор доступу до картки (A) згас, потім відкрийте відсік для картки.
- ❷ Натисніть на картку до клацання, а потім витягніть її, тримаючи рівно.

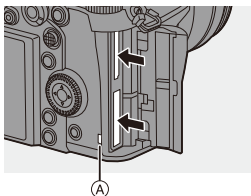

- Відразу після користування камерою картка може бути гарячою. Виймайте обережно.
- Під час обміну даними з картою заборонено виконувати наведені нижче дії.
Вони можуть призводити до збоїв у роботі камери або пошкодження записаних зображень.
 - Вимкніть камеру.
 - Вийміть акумулятор чи картку або від'єднайте штепсельну вилку.
 - Не піддавайте камеру вібрації, ударам або дії статичної електрики.

Форматування карток (ініціалізація)

Щоб забезпечити оптимальну роботу картки, відформатуйте її в камері, перш ніж здійснювати запис.



- Коли картка форматується, усі дані, що зберігаються на картці, стираються та не можуть бути відновлені.
Перш ніж формувати картку, збережіть резервну копію необхідних даних.



⇒ [] ⇒ [] ⇒ Виберіть [Форматування картки]

Налаштування: [Слот картки 1(XQD)]/[Слот картки 2 (SD)]



- Під час форматування не вимикайте камеру й не виконуйте інших операцій.
- Слідкуйте за тим, щоб не вимкнути камеру під час форматування.
- Картки, які не були відформатовані після покупки, необхідно відформатувати в камері.
- Якщо картка була відформатована на ПК або іншому пристрої, ще раз відформатуйте її в камері.

Встановлення об'єктива

На цю камеру можна встановити об'єктив зі стандартним кріпленням Leica Camera AG L-Mount.

Відомості щодо об'єктивів, які можна використовувати, див. на стор. 21.



- Зміну об'єктива слід проводити за відсутності бруду та пилу. Якщо на об'єктив потрапив бруд або пил, див. стор. 472.
- Заміну об'єктива слід проводити з установленою кришкою об'єктива.

1 Вимкніть камеру.

2 Щоб зняти задню кришку об'єктива та кришку корпусу, поверніть їх у напрямку стрілки.

- Щоб зняти кришку корпусу, обертайте її, натискаючи на кнопку для зняття об'єктива (A).

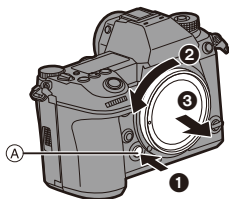

3 Сумістіть позначки для кріплення об'єктива (B) на камері з позначками на об'єктиві та поверніть об'єктив у напрямку стрілки.

- Приєднайте об'єктив, повернувши його до клацання.

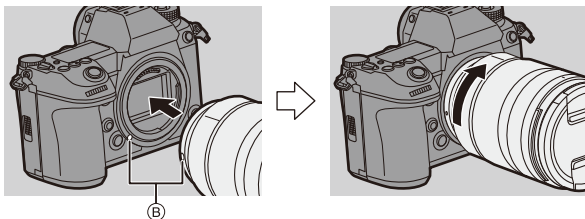

- Вставте об'єктив рівно.
Вставляння його під кутом може пошкодити кріплення камери для об'єктива.

❖ Зняття об'єктива

- 1 Вимкніть камеру.
- 2 Натиснувши кнопку для зняття об'єктива (A), поверніть об'єктив у напрямку стрілки до упору, а потім зніміть його.

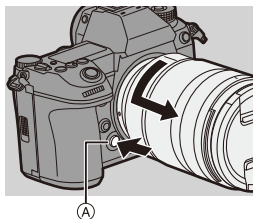

- Після зняття об'єктива обов'язково приєднайте кришку корпусу та задню кришку об'єктива.

Встановлення бленди об'єктива

Під час зйомки проти сильного контрвого світла бленда об'єктива може зменшити включення небажаного світла в зображення та падіння контрасту внаслідок нерівномірного відбиття світла, що відбувається в об'єктиві.

За допомогою бленди можна отримувати кращі зображення, усуваючи надлишкове освітлення.

Встановлення бленди об'єктива (у формі пелюсток квітки) з комплекту змінного об'єктива (S-R24105)

Тримайте бленду об'єктива, розташувавши пальці так, як показано на рисунку.

- Тримайте бленду об'єктива обережно, щоб не зігнути її.

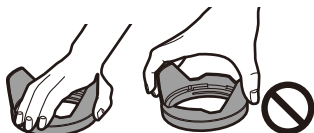

- 1** Сумістіть позначку **A** (□) на бленді об'єктива з позначкою на краю об'єктива.

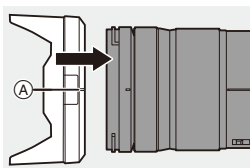

- 2** Обертайте бленду об'єктива в напрямку стрілки, доки позначка **B** (○) на бленді не суміститься з позначкою на краю об'єктива.

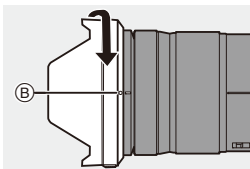

- Приєднайте бленду об'єктива, повернувши її до клацання.

❖ Зняття бленди

Натискаючи кнопку для зняття бленди об'єктива, поверніть її в напрямку стрілки, а потім зніміть.

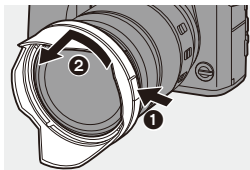

• Під час перенесення камери бленду об'єктива можна приєднати у зворотному напрямку.

- 1 Зніміть бленду об'єктива.
- 2 Сумістіть позначку © (○) на бленді об'єктива з позначкою на краю об'єктива.
- 3 Установіть бленду об'єктива, повернувши її в напрямку стрілки до клацання.

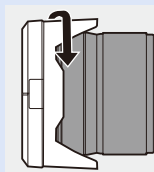
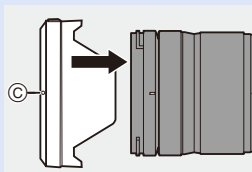

Налаштування годинника (під час першого ввімкнення)

Під час першого ввімкнення камери відображається екран налаштування часового поясу й годинника. Обов'язково налаштуйте ці параметри, щоб камера правильно записувала дату та час зйомки.

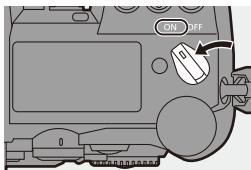

1 Установіть перемикач увімкнення камери в положення [ON].

- Якщо екран вибору мови не відображається, перейдіть до кроку 4.





2 Коли відобразиться [Виберіть мову], натисніть кнопку або .

3 Установіть мову.

- За допомогою кнопок ▲▼ виберіть мову, а потім натисніть кнопку  або .

4 Коли відобразиться [Будь ласка, вкажіть часовий пояс], натисніть кнопку або .

5 Установіть часовий пояс.

- За допомогою кнопок ◀▶ виберіть часовий пояс, а потім натисніть кнопку  або .
- Якщо використовується літній час [], натисніть ▲ (час буде переведено на 1 годину вперед). Щоб повернутися до стандартного часу, знову натисніть ▲.



- Ⓐ Часова різниця з GMT (час за Гринвічем)

6 Коли відобразиться [Налашуйте годинник], натисніть кнопку  або .



7 Налаштуйте годинник.

◀▶: служить для вибору елемента (року, місяця, дня, години, хвилини або секунди).

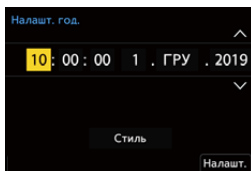
▲▼: Виберіть значення.



Налаштування порядку відображення **B** та формату відображення часу **C**

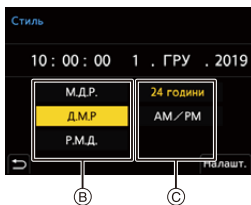

• Якщо вибрати пункт [Стиль], а потім натиснути кнопку  або , відобразиться екран налаштування порядку відображення та формату часу.

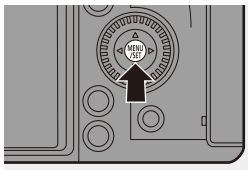

8 Підтвердіть свій вибір.

• Натисніть  або .



9 Коли відобразиться [Налаштування годинника завершено.], натисніть кнопку  або .





- Якщо камера використовується без налаштування годинника, його буде встановлено на 0:00:00, 1 січня 2019 року.
- Завдяки вбудованому акумулятору налаштування годинника зберігаються протягом приблизно 3 місяців навіть за відсутності акумулятора.

(Для заряджання вбудованого акумулятора залиште повністю заряджений акумулятор у камері приблизно на 24 години.)



- Значення параметрів [Часовий пояс] і [Налашт. год.] можна змінити в указаному нижче меню:

–  ⇒ [] ⇒ [] ⇒ [Часовий пояс] (→ 359)

–  ⇒ [] ⇒ [] ⇒ [Налашт. год.]

3. Основні операції

Основні операції записування

Тримання камери

Щоб звести до мінімуму тремтіння камери, тримайте її так, щоб вона не рухалася під час запису.

Тримайте камеру обома руками, спокійно розташували їх по боках, і стійте, розставивши ноги на ширину плечей.

- Міцно тримайте камеру, взявши її правою рукою за “ручку”.
- Лівою рукою підтримуйте об’єктив знизу.
- Не закривайте допоміжну лампу АФ (А) або мікрофон (В) пальцями або іншими предметами.

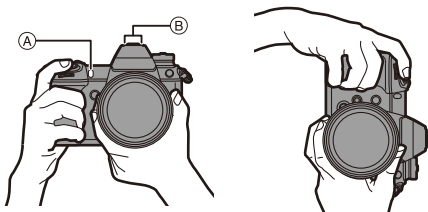

❖ Функція визначення вертикальної орієнтації

Ця функція визначає, чи зйомка зображень відбувалася вертикально розташованою камерою.

За замовчуванням зображення автоматично відтворюються з вертикальною орієнтацією.

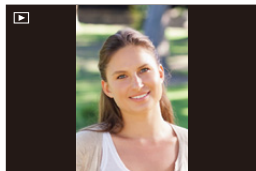

- Якщо установити для параметра [Оберт. екран] значення [OFF], знімки будуть відображатися без повертання. (→ 363)



- Якщо камеру сильно нахилено вгору чи вниз, функція визначення вертикальної орієнтації може не працювати належним чином.
- Знімки, записані з використанням наведених нижче функцій, не можуть відображатися вертикально.
 - Запис відео/[6K/4K фото]/[Post-Focus]

Регулювання кута монітора

Ця камера оснащена монітором зі змінним кутом нахилу за 3 осями.

Налаштуйте кут монітора відповідно до умов зйомки.

Корисно для запису у верхньому й нижньому ракурсі.

- Запис у верхньому ракурсі (горизонтальне положення)

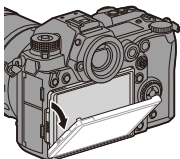

- Запис у нижньому ракурсі (горизонтальне положення)

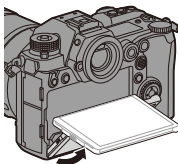

- Запис у верхньому та нижньому ракурсах (вертикальне положення)

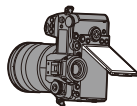
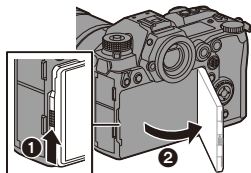

- Відкрийте монітор, піднімаючи важіль фіксатора монітора.



- Слідкуйте за тим, щоб не защемити палець монітором.
- Не застосовуйте надмірну силу до монітора. Це може призвести до пошкодження або несправності.
- Якщо ви не користуватиметеся камерою, повністю закрийте монітор, повернувши його у вихідне положення.
- Якщо ви встановлюєте штатив, повністю закрийте монітор, повернувши його у вихідне положення.
- Встановлений штатив може обмежувати кут відкриття монітора.

Виконання зйомки

1 Відрегулюйте фокус.

- Натисніть кнопку затвора наполовину (натискайте м'яко).
- Відображаються значення діафрагми (A) та витримки (B). (Якщо неможливо досягнути правильної експозиції, індикація блиматиме червоним.)
- Після завершення фокусування на об'єкті засвітиться індикатор фокуса (C). (До завершення фокусування цей індикатор блимає.)
- Цю саму операцію можна виконати, натиснувши [AF ON].

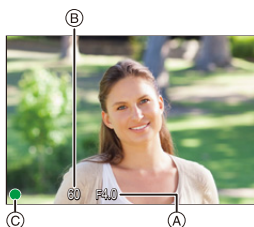
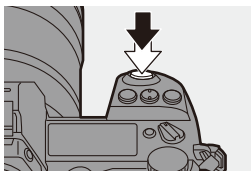

2 Почніть запис.

- Повністю натисніть кнопку затвора (натискайте далі).

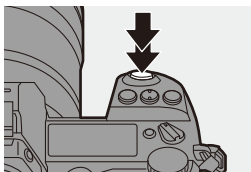



- Записані знімки можуть відобразитись автоматично, якщо встановлено параметр [Автом. перегл.] в меню [Корист.] ([Монітор/відображ.]). Можна також змінити тривалість відображення знімка відповідно до бажаного налаштування. (→ 338)



- Зі стандартними налаштуваннями ви не зможете зробити знімок, поки об'єкт не знаходиться у фокусі.
Якщо встановити для параметра [Пріоритет фокус./затвора] в меню [Корист.] ([Фокусув./Затвір]) значення [BALANCE] чи [RELEASE], ви зможете робити знімки, навіть коли об'єкт перебуває не у фокусі.
(→ 329)

Відеозйомка

1 Почніть запис.

- Натисніть кнопку відео.
- Відпустіть кнопку відеозапису відразу після натиснення.

2 Припиніть запис.

- Знову натисніть кнопку відео.

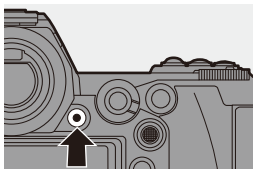

Вибір режиму запису

Під час натискання кнопки блокування диска вибору режиму (❶) повертайте диск вибору режиму (❷).

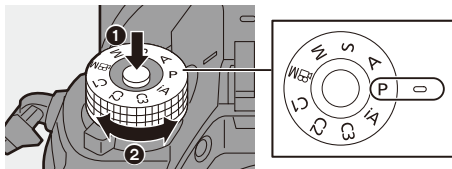

iA	Інтелектуальний автоматичний режим (→ 77)
P	Режим програми AE (→ 179)
A	Режим пріоритету діафрагми AE (→ 181)
S	Режим пріоритету витримки AE (→ 183)
M	Режим ручної настройки експозиції (→ 185)
 M	Творчий відеорежим (→ 244)
C1/C2/C3	Користувачький режим (→ 296)

Налаштування камери

Для зміни налаштувань камери використовуйте наведені нижче елементи керування.

Щоб запобігти випадковим операціям, ви можете заблокувати взаємодію з камерою за допомогою важеля блокування використання.

1	Передній диск (→ 63)
2	Задній диск (→ 63)
3	Диск керування (→ 63)
4	Кнопка курсору (→ 63)
5	Кнопка [MENU/SET] (→ 63)
6	Джойстик (→ 64)
7	Сенсорний екран (→ 64)
8	Важіль блокування використання (→ 65)

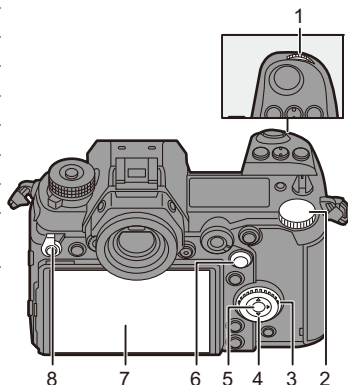

❖ Передній диск ()/Задній диск ()

Повертання:

Вибір елемента або числового значення.

- Установлює значення діафрагми, витримки та інші параметри під час зйомки в режимах P/A/S/M.

Спосіб використання можна змінити в розділі [Налашт. коліщатка]. (→ 336)

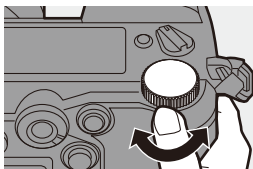
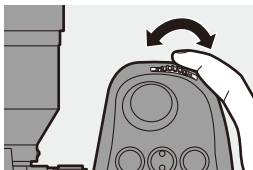

❖ Диск керування ()

Повертання:

Вибір елемента або числового значення.

- Регулює гучність навушників під час запису. Функцію можна змінити в меню [Призн. кол. керув.] розділу [Налашт. коліщатка]. (→ 336)

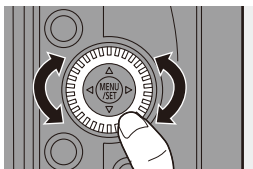

❖ Кнопки керування курсором ()

Натискання:

Вибір елемента або числового значення.

❖ Кнопка [MENU/SET] ()

Натискання:

Підтвердження налаштування.

- Відображає меню під час запису й відтворення.

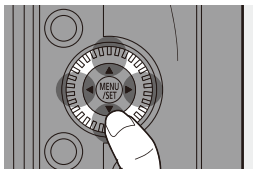

❖ Джойстик (▲▼◀▶/🌀)

Керування джойстиком може здійснюватись у 8 напрямках: нахиланням його вгору, вниз, ліворуч, праворуч і по діагоналі, а також натисканням на його центральну частину.

- Ⓐ **Нахил:** вибирає елемент або числове значення чи змінює положення.
 - Помістіть палець на центр джойстика перед нахиланням. Джойстик може не працювати як слід, якщо натискати на краї.
- Ⓑ **Натискання:** підтвердження налаштування.

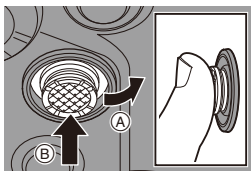

- Під час зйомки це дає змогу переміщувати зону АФ та відображення допомоги під час ручного фокусування.
Функції джойстика для запису можна змінити в розділі [Налашт. джойстика].
(→ 337)

❖ Сенсорний екран

Операції можна виконувати за допомогою торкання піктограм, смуг прокрутки, меню та інших елементів, що відображаються на екрані.

- Ⓐ **Торкання**
Взаємодія шляхом торкання сенсорного екрана та прибирання пальця з нього.
- Ⓑ **Перетягування**
Взаємодія шляхом переміщення пальця під час торкання сенсорного екрана.
- Ⓒ **Зведення й розведення**
Взаємодія шляхом збільшення (розведення пальців) і зменшення (зведення пальців) відстані між двома пальцями під час торкання сенсорного екрана.

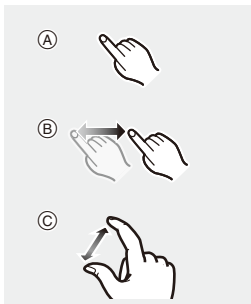



- Торкайтесь екрана чистими й сухими пальцями.
- Якщо використовується доступна в продажу захисна плівка для моніторів, дотримуйтеся інструкцій, що додаються до плівки. (Деякі захисні плівки для моніторів можуть погіршити видимість або функціональність.)
- Сенсорний екран може не працювати належним чином у таких випадках:
 - Якщо ви в рукавичках
 - Коли сенсорна панель волога



- Сенсорні операції можна вимкнути таким чином:
[⚙️] ⇒ [🌞] ⇒ [Парам. сенс.] (→ 333)

❖ Важіль блокування використання

Суміщення важеля блокування використання з положенням [LOCK] відключає вказані нижче робочі деталі. Елементи для відключення можна налаштувати в пункті [Налашт. важеля блок.] меню [Корист.] ([Використання]). (→ 334)

- Кнопка курсору
- Кнопка [MENU/SET]
- Джойстик
- Сенсорний екран
- Передній диск
- Задній диск
- Диск керування
- Кнопка [DISP.]

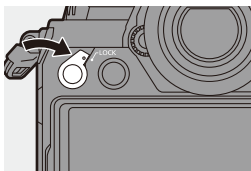

Налаштування відображення

Налаштування видошукача

❖ Регулювання діоптрій видошукача

Поверніть диск регулювання діоптрій, дивлячись у видошукач.

- Регулюйте діоптрії, поки символи не стануть чіткими.

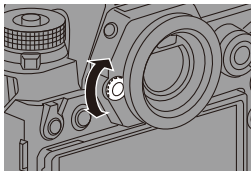

❖ Перемикання збільшення відображення на видошукачі

Натисніть [V.MODE].

- Збільшення відображення видошукача можна перемикати між 3 рівнями.

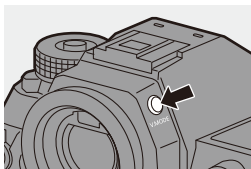

Перемикання між монітором і видошукачем

Налаштуваннями за замовчуванням встановлено автоматичне перемикання між видошукачем і монітором. Під час перегляду через видошукач спрацьовує сенсор ока, і камера перемикає відображення інформації з монітора на видошукач.

За допомогою функції [LVF] можна перемикати відображення інформації на видошукач або монітор.

Натисніть кнопку [LVF] (A).

(B) Датчик ока

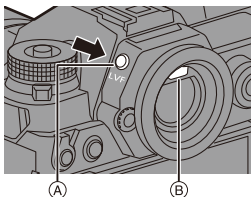

Автоматичне перемикання видошукача/монітора

Відображення видошукача

Дисплей монітора

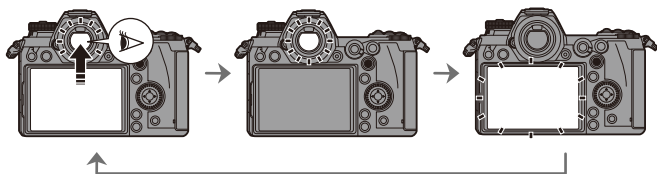

- Сенсор ока може не працювати належним чином залежно від форми ваших окулярів, від того, як ви тримаєте камеру, а також у разі потрапляння яскравого світла на окуляр камери.
- Камера не здійснює автоматичне перемикання між видошукачем і монітором під час відтворення відео.
- Коли монітор відкрито, сенсор ока не працює.



- Щоб здійснити фокусування, дивлячись у видошукач, виконайте зазначені нижче дії:

[] → [] → [AF із сенсором ока] (→ 332)

- Чутливість датчика ока можна змінити, як показано нижче:

[] → [] → [Сенсор ока] (→ 353)

Зміна інформації на екрані

Інформацію про запис (піктограми) на екрані запису та екрані відтворення можна приховати.

Монітор на задній панелі камери можна налаштувати для відображення лише інформації про запис або ж вимкнути його.

Натисніть кнопку [DISP.].

- Інформація на екрані зміниться.

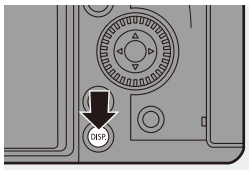

❖ Екран запису

Монітор

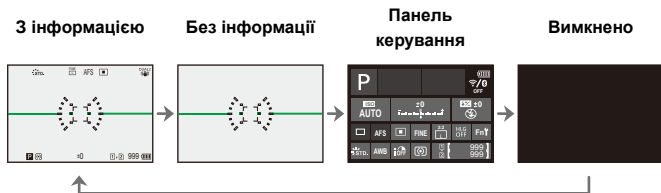

Видошукач

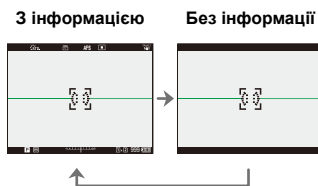



- Натисніть [] для перемикання між відображенням і прихованням індикатора рівня.

Це також можна налаштувати за допомогою [Рівень]. (→ 339)

Використання панелі керування

За допомогою панелі керування можна змінювати налаштування, торкаючись відповідного параметра. Їх також можна змінити за допомогою зазначених нижче операцій.

- 1 Натисніть на одну з кнопок курсора, щоб вибрати певний пункт.
 - Вибрані пункти відображаються жовтим кольором.
- 2 Поверніть або , оберіть пункт меню.
 - Вибирати також можна натисканням кнопки .
- 3 Поверніть диск , щоб змінити налаштування.



- Можна вибрати типи екранів, що відобразяться на моніторі: [] → [] → [Пок./прих. інф. на моніторі] (→ 345)
- Відображення інформації можна змінити так, щоб дані на видошукачі та дисплеї не повторювалися: [] → [] → [Нал.відобр. LVF/мон.] (→ 343)

❖ Екран відтворення

3 інформацією

Відображення
детальної
інформації*1

Без інформації

Відобразити без
блимання
підсвічених
ділянок*2



- *1 Натискання змінює інформацію на екрані.

- Відображення детальної інформації
- Відображення гістограми
- Відображення стилю фото
- Відображення балансу білого
- Відображення інформації про об'єкти

- *2 На цьому екрані підсвічені ділянки, що відображаються, якщо для параметра [Виділення миготінням] в розділі [Корист.] ([Монитор/відображ.]) встановлено значення [ON], не блиматимуть.



На інших екранах ділянки з надмірною експозицією блиматимуть. (→ 345)

Увімкнення підсвічування допоміжного РК-дисплея

Натисніть [].

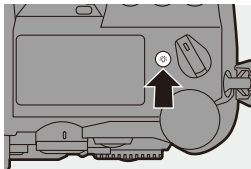
- Підсвічування буде увімкнено.
- Якщо камера залишається без використання протягом прибл. 5 секунд, підсвічування вимикається.
- За замовчуванням кнопка освітлення також буде підсвічуватися.
- Якщо повторно натиснути [] або повністю натиснути кнопку затвора, підсвічування вимкнеться.
- Підсвічування РК-дисплея стану та кнопка освітлення не світяться під час використання наведених нижче функцій:
 - Запис відео/[6K/4K фото]/[Post-Focus]
 - Серійна зйомка
 - Відтворення
 - Меню
 - Швидке меню



- ➔ • Спосіб підсвічування РК-дисплея стану можна змінити:
[] ➔ [] ➔ [Допоміжний РК-дисплей] (➔ [353](#))

Меню швидкого доступу

За допомогою цього меню можна швидко встановлювати функції, які часто використовуються під час запису, не викликаючи екран меню. Крім того, можна змінити спосіб відображення меню швидкого доступу й елементів.

1 Відображення меню швидкого доступу.

- Натисніть кнопку [Q].

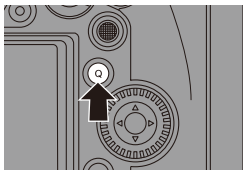

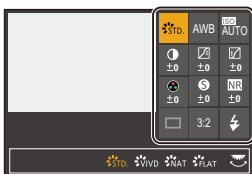

2 Виберіть пункт меню.

- Натисніть кнопку ▲▼◀▶.
- Напрямки по діагоналі також можна вибрати за допомогою джойстика.
- Вибрати також можна за допомогою повертання диска .
- Вибирати можна також, торкаючись пункту меню.



3 Виберіть параметр для налаштування.

- Поверніть диск  або .
- Вибирати можна також, торкаючись елементів, які потрібно налаштувати.



4 Закрийте меню швидкого доступу.

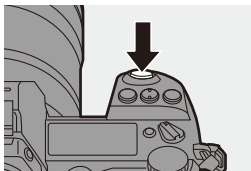

- Натисніть кнопку затвора наполовину.
- Закрити меню можна також натисканням кнопки [Q].





- Залежно від режиму запису або налаштувань камери деякі пункти може бути неможливо налаштувати.



- Меню швидкого доступу можна налаштувати:
[] ⇒ [] ⇒ [Налаштування Q.MENU] (→ [291](#))

Способи роботи з меню

У камері це меню використовується для налаштування широкого спектра функцій і користувацьких налаштувань камери.



Працювати з меню можна в різний спосіб, зокрема за допомогою курсорів, джойстика, дисків і сенсорних операцій.

Елементи меню, що стосуються налаштування й використання.

Меню можна використовувати, натискаючи ◀▶ для переміщення між екранами меню.

Використовуйте наведені нижче елементи, що стосуються використання, для роботи з головною вкладкою, підпорядкованою вкладкою і елементами меню без переходу до відповідних рівнів меню.

- Меню також можна використовувати, торкаючись піктограм на головній і підпорядкованій вкладках, пунктах меню й елементах налаштувань.

- (A) Головна вкладка (кнопка [Q])
- (B) Підвкладка ()
- (C) Пункт меню ()
- (D) Налаштування елемента

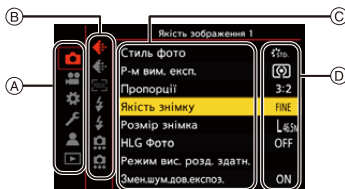

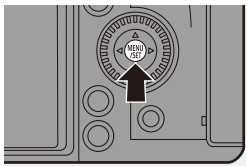

1 Відкрийте меню.

- Натисніть .



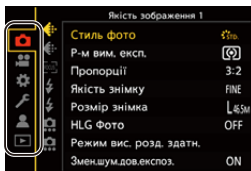

2 Виберіть головну вкладку.

- Натисніть ▲▼ для вибору головної вкладки, а потім натисніть ▶.
- Ту саму операцію можна виконати, повернувши диск , щоб вибрати головну вкладку, а потім натиснувши кнопку  або .



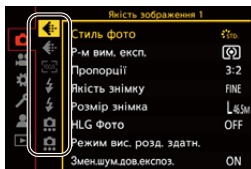

3 Виберіть підвкладку.

- Натисніть кнопку ▲▼ для вибору підвкладки, а потім натисніть ►.
- Ту саму операцію можна виконати, повернувши диск , щоб вибрати підпорядковану вкладку, а потім натиснувши кнопку  або .





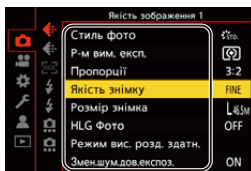

4 Виберіть пункт меню.

- Натискайте ▲▼, щоб вибрати потрібний пункт меню, і натисніть ►.
- Ту саму операцію можна виконати, повернувши диск , щоб вибрати елемент меню, а потім натиснувши кнопку  або .



5 Виберіть параметр для налаштування та підтвердіть свій вибір.

- Натисніть ▲▼, щоб вибрати параметр для налаштування, а потім натисніть  або .
- Ту саму операцію можна виконати, повернувши диск , щоб вибрати параметр для налаштування, а потім натиснувши кнопку  або .
- Способи відображення й вибору залежать від параметра.

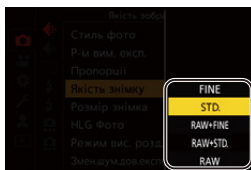

6 Вихід із меню.

- Натисніть кнопку затвора наполовину.
- Вийти з меню також можна, натиснувши кілька разів кнопку [↵].

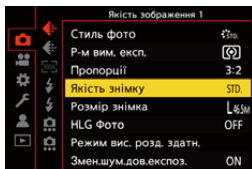

➔ • Докладну інформацію про пункти меню див. в посібнику з меню. (→ 303)

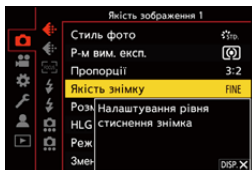

❖ Відображення пояснень щодо пунктів меню та налаштувань

Якщо за вибраного пункту меню або параметра натиснути кнопку [DISP.], на екрані відобразиться опис параметра.



❖ Затінені пункти меню

Елементи меню, які не можна налаштувати, відображаються затіненими.

Якщо натиснути кнопку  або , коли вибрано недоступний пункт меню, відобразиться причина, з якої цей параметр неможливо налаштувати.

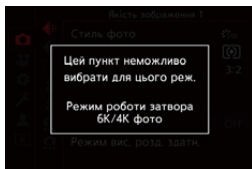

- Причина, з якої пункт меню неможливо налаштувати, може не відобразитися — це залежить від пункту меню.

[Скинути]

Повернення кожного з наведених нижче налаштувань до значень за замовчуванням:

- Налаштування запису
- Налаштування мережі (налаштування [Налаштування Wi-Fi] і [Bluetooth])
- Налаштування й користувацькі налаштування (окрім [Налаштування Wi-Fi] і [Bluetooth])

 ⇒ [] ⇒ [] ⇒ Виберіть [Скинути]



- Скидання налаштувань і користувацьких налаштувань призводить також до скидання наведених нижче налаштувань:
 - Налаштування [Оберт. екран], [Сортування знімків], [Збільшення з положення АФ.], [Пом. перегл. HLG (Монітор)] і [Підтв. видалення] в меню [Відтворити]
- Номери папок і налаштування годинника не скидаються.



- Перелік налаштувань за замовчуванням (→ [485](#))

4. Легкий запис

Інтелектуальний автоматичний режим

iA P A S M



Режим [iA] (інтелектуальний автоматичний режим) дає змогу записувати зображення з автоматично вибраними камерою параметрами.

Камера розпізнає сцену й автоматично встановлює оптимальні параметри запису, які відповідають об'єкту та умовам зйомки.

1 Установіть диск вибору режиму в положення [iA].

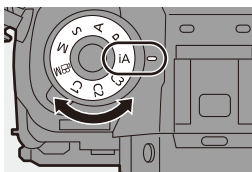

2 Націльте камеру на об'єкт.

- Після того як камера визначить сцену, піктограма режиму запису зміниться.

(Автоматичне розпізнавання сцени)



3 Відрегулюйте фокус.

- Натисніть кнопку затвора наполовину.
- Після завершення фокусування на об'єкті засвітиться індикатор фокуса.

(До завершення фокусування цей індикатор блимає.)

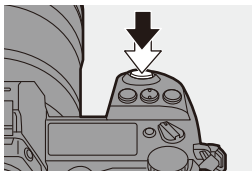

- Функція [AF-ON] режиму АФ працює, а область автофокусування наводиться на людину або тварину.

4 Почніть запис.

- Повністю натисніть кнопку затвора.

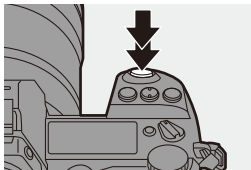

- Щоб об'єкт не відображався темним за наявності контрового світла, автоматично спрацьовує компенсація контрового світла.

❖ Типи автоматичного розпізнавання сцени

: сцени, що виявлені під час фотозйомки

: сцени, що виявлені під час запису відео



:
Інтелектуальна зйомка
портретів і тварин



:
Інтелектуальна зйомка
портретів*¹



:
Інтелектуальна зйомка
пейзажів



:
Інтелектуальна
макрозйомка



:
Інтелектуальна нічна
зйомка портретів*²



:
Інтелектуальна нічна
зйомка пейзажів



:
Інтелектуальна зйомка
їжі



:
Інтелектуальна зйомка
заходу сонця



:
Інтелектуальна зйомка
при слабкому освітленні



:
iA

*1 Визначається в разі вимкнення режиму виявлення тварин.

*2 Визначається в разі використання зовнішнього фотоспалаху.







- Якщо жодна з цих сцен не підходить, зйомка здійснюється в режимі [iA] (стандартні параметри).
- Залежно від умов зйомки для одного об'єкта може бути вибрано різні типи сцен.

❖ Режим AF

Змінення режиму AF.

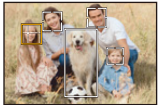
- Кожне натискання кнопки [] змінює режим AF.



 ([Автовиз. обл./очей/тіла/твар.])	<p>Камера розпізнає обличчя, очі, тіло (повністю або лише верхню половину) людини й тіло тварини та регулює фокус.</p> <ul style="list-style-type: none"> • Під час кожного натискання кнопки  перемикається фокусування — на людині, тварині або очах. Фокусування неможливо змінити торканням. • Встановлений у налаштуваннях стан функції автовизначення тварин (увімкнено/вимкнено), зберігатиметься в усіх режимах, окрім [iA]. 	
 ([Відстежування])	<p>Якщо для режиму фокусування встановлено значення [AFC], зона AF слідує за переміщенням об'єкта, підтримуючи фокусування.</p> <p>Виберіть на об'єкті зону автоматичного фокусування, а потім натисніть і утримуйте кнопку затвора наполовину.</p> <ul style="list-style-type: none"> • Камера відстежуватиме об'єкт, поки кнопку затвора буде натиснуто наполовину або повністю. 	





- Відомості щодо режимів AF наведені на стор. [99](#) і [102](#).

❖ Фотоспалах

Під час запису з використанням фотоспалаху камера перемикається в режим спалаху, що відповідає умовам зйомки.

Коли використовується функція повільної синхронізації ([, []), слідкуйте за тим, щоб камера не тремтіла, оскільки витримка збільшується.



- У разі використання функцій [, [] здійснюється коригування ефекту червоних очей.



- Відомості про зовнішні фотоспалахи наведені на стор. [216](#).

Запис за допомогою функцій сенсорного керування

Сенсорне керування затвором



Ця функція виконує фокусування в точці торкання, після чого спрацьовує затвор.

- За замовчуванням вкладка сенсорного керування не відображається. Установіть для параметра [Вкладка «сенсорні»] в меню [Парам. сенс.] значення [ON]. (→ 333)

1 Торкніться піктограми [].

2 Торкніться піктограми [].

- Піктограма зміниться на [], указуючи на те, що можна розпочинати запис із використанням сенсорного керування затвором.



3 Натисніть об'єкт, на якому хочете сфокусуватись.

- Виконується автофокусування та записування зображення.



❖ Вимкнення сенсорного керування затвором

Торкніться піктограми [].

- Піктограма зміниться на [].

- У разі невдалого налаштування фокуса зона АФ буде підсвічена червоним.

Сенсорне керування АЕ

iA P A S M



Ця функція регулює яскравість відносно місця дотику.

Коли обличчя об'єкта відображається темним, можна зробити екран яскравішим для кращого відтворення обличчя.

- За замовчуванням вкладка сенсорного керування не відображається. Установіть для параметра [Вкладка «сенсорні»] в меню [Парам. сенс.] значення [ON]. (→ 333)

1 Торкніться піктограми [⏪].

2 Торкніться піктограми [👉 AE].

- Відобразиться екран налаштувань сенсорного керування АЕ.

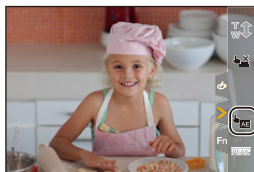

3 Торкніться об'єкта, відносно якого потрібно налаштувати яскравість.

- Щоб повернути точку, відносно якої слід налаштовувати яскравість, у центр, торкніться [Скинути].

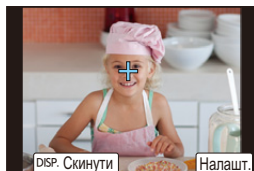

4 Торкніться [Налашт.].

❖ Вимкнення сенсорного керування АЕ

Торкніться піктограми [👉 OFF AE].

- Можна також регулювати фокус і яскравість для об'єктів положення, якого ви торкаєтесь (у цей час функція сенсорного керування АЕ недоступна): [⚙️] → [🌞] → [Парам. сенс.] → [Сенсорне AF] → [AF+AE] (→ 113)

5. Записування зображень

[Пропорції]

iA P A S M 



Можна вибрати пропорції знімка.



 →  →  → Виберіть [Пропорції]

[4:3]	Формат монітора 4:3
[3:2]	Формат стандартної камери, що знімає на плівку
[16:9]	Співвідношення сторін 16:9 TV
[1:1]	Квадратний формат
[65:24]	Формат панорами
[2:1]	



- Формати [16:9] і [1:1] недоступні за використання вказаних нижче функцій:
 - 6K фото
 - [Post-Focus] (за налаштування [6K 18M])
- Формати [65:24] і [2:1] недоступні за використання вказаних нижче функцій:
 - Режим [iA]
 - Серійна зйомка
 - [6K/4K фото]/[Post-Focus]
 - [Зйомка з інтервалами]
 - [Покадрова анімація]
 - [HLG Фото]
 - [Режим вис. розд. здатн.]
 - [Парам. фільтр.]
 - [Мультиекспозиція]
- Якщо використовуються об'єктиви APS-C, значення [65:24]/[2:1] недоступні.



- Можна призначити функції кнопкам Fn:
[] → [] → [Налашт. кнопки Fn] → [Налашт. в режимі «Запис»] → [Пропорції] (→ 278)

[Розмір знімка]

iA P A S M 



Встановлює розмір зображення знімка. Розмір зображення змінюється залежно від [Пропорції] чи об'єктива, який використовується.

Якщо використовується об'єктив APS-C, зона зображення перемикається на зону для APS-C, звужуючи кут огляду.

 → [] → [] → Виберіть [Розмір знімка]

[Пропорції]	Розмір знімка			
	Використання повнокадрового об'єктива		Якщо використовуються об'єктиви APS-C	
[4:3]	[L] (41,5M)	7440×5584	[L] (18M)	4880×3664
	[M] (21M)	5296×3968	[M] (9M)	3472×2608
	[S] (10,5M)	3792×2848	[S] (4,5M)	2480×1856
[3:2]	[L] (46,5M)	8368×5584	[L] (20M)	5504×3664
	[M] (23,5M)	5952×3968	[M] (10M)	3920×2608
	[S] (12M)	4272×2848	[S] (5M)	2784×1856
[16:9]	[L] (39,5M)	8368×4712	[L] (17M)	5504×3096
	[M] (20M)	5952×3352	[M] (8M)	3840×2160
	[S] (10M)	4272×2400	[S] (2M)	1920×1080
[1:1]	[L] (31M)	5584×5584	[L] (13,5M)	3664×3664
	[M] (15,5M)	3968×3968	[M] (7M)	2608×2608
	[S] (8M)	2848×2848	[S] (3,5M)	1856×1856
[65:24]	[L] (26M)	8368×3088	—	
[2:1]	[L] (35M)	8368×4184	—	

- Якщо встановлено [Видовж. телеконв.], розміри зображень [M] і [S] відображаються з позначкою [EX].





- Режим [Розмір знімка] недоступний, якщо використовуються наведені нижче функції:

- [6K/4K фото]/[Post-Focus]
- [RAW] ([Якість знімку])
- [Режим вис. розд. здатн.]
- [Мультиекспозиція]



- Можна призначити функції кнопкам Fn:

[] ⇒ [] ⇒ [Налашт. кнопки Fn] ⇒ [Налашт. в режимі «Запис»] ⇒ [Розмір знімка] (→ [278](#))

[Якість знімку]

iA P A S M 

Задає ступінь стиснення, що використовуватиметься для збереження знімків.

 →  →  → Виберіть [Якість знімку]

Налаштування	Формат файла	Опис параметрів
[FINE]	JPEG	Зображення JPEG із пріоритетом якості.
[STD.]		Зображення JPEG стандартної якості. Корисно для збільшення кількості знімків без зміни розміру зображення.
[RAW+FINE]	RAW+JPEG	Одновременний запис зображень у форматах RAW та JPEG ([FINE] або [STD.]).
[RAW+STD.]		
[RAW]	RAW	Запис зображень у форматі RAW.



Примітки щодо формату RAW

Формат RAW — це формат даних зображень, які не зазнали обробки на камері.



Для відтворення та редагування зображень RAW потрібна камера чи спеціальне програмне забезпечення.

- Зображення у форматі RAW можна обробляти на камері. (→ 271)
- Використовуйте програмне забезпечення ("SILKYPIX Developer Studio" розробки Ichikawa Soft Laboratory), щоб обробляти та редагувати файли у форматі RAW на ПК. (→ 430)
- Знімки, зроблені з налаштуванням [RAW], не можуть відображатися з максимальним збільшенням під час відтворення.
Якщо ви хочете перевіряти фокус знімків на камері після запису, робіть їх із налаштуваннями [RAW+FINE] чи [RAW+STD.].



- Зображення у форматі RAW завжди записуються в розмірі [L] формату [3:2].
- У разі видалення зображень, записаних з використанням налаштування [RAW+FINE] або [RAW+STD.], з камери, одночасно будуть видалені зображення у форматах RAW та JPEG.
- Режим [Якість знімку] недоступний, якщо використовуються наведені нижче функції:
 - [6K/4K фото]/[Post-Focus]
 - [Режим вис. розд. здатн.]
 - [Мультиекспозиція]



- Можна призначити функції кнопкам Fn:
[] ⇒ [] ⇒ [Налашт. кнопки Fn] ⇒ [Налашт. в режимі «Запис»] ⇒ [Якість знімку] (→ 278)

[Функція подвійного слота карт]

Цей параметр визначає порядок запису на картки в гніздах 1 і 2.



Виберіть [Функція подвійного слота карт]

[Спосіб запису]	[Переспрям. запис]	<p>Вибирає пріоритет гнізд картки пам'яті для запису.</p> <p>[Слот картки призначення]: [1 → 2] / [2 → 1]</p> <p>Передає процес запису на картку на інше гніздо картки пам'яті після того, як на першій картці не залишається вільного місця.</p>
	[Резер. копійов. запису]	<p>Однотимчасний запис однакових зображень на обидві картки пам'яті.</p>
	[Призначення запису]	<p>Дає можливість вказати гніздо картки пам'яті, що використовуватиметься для запису зображень у різних форматах.</p> <p>[Місце збереж. фото JPEG/HLG] / [Призначення RAW] / [Призн. 6K/4K фото] / [Призначення відео]</p>



- Функція подвійного гнізда для відеофайлів у форматі AVCHD недоступна, оскільки їх неможливо записати з використанням гнізда 1 (картки пам'яті XQD).

Примітки щодо запису резервної копії

- Рекомендуємо використовувати картки однакової місткості.
- Запис відео, фотозйомка з роздільною здатністю 6K/4K і запис із використанням функції [Post-Focus] недоступні в разі використання зазначених нижче комбінацій карток:
 - Картка пам'яті SDXC та картка XQD об'ємом 32 ГБ або менше
 - Картка пам'яті SD або SDHC та картка XQD об'ємом більше 32 ГБ



- Кнопці Fn можна призначити перемикання карток [Слот картки призначення]:
 - [] → [] → [Налашт. кнопки Fn] → [Налашт. в режимі «Запис»] → [Слот картки призначення] (→ 278)

[Парам. папки/файлу]

Налаштуйте ім'я файлу й папки, де зберігатимуться зображення.

Назва папки		Назва файлу	
100ABCDE 		PABC0001.JPG 	
1	Номер папки (3 цифри, від 100 до 999)	3	Колірний простір ([P]: sRGB, [_]: AdobeRGB)
2	Сегмент із 5 символів, заданих користувачем	4	Сегмент із 3 символів, заданих користувачем
		5	Номер файлу (4 цифри, від 0001 до 9999)
		6	Розширення

→ → [[^]] → Виберіть [Парам. папки/файлу]

[Вибрати папку]*	Вибір папки для збереження зображення. <ul style="list-style-type: none"> Назва папки відобразиться разом із кількістю файлів, що можна зберегти. 	
[Створити нову папку]	Буде створено папку з номером, збільшеним на одиницю. <ul style="list-style-type: none"> Якщо на картці пам'яті немає доступних для запису папок, відображається екран перевизначення номера папки. 	
	[ОК]	Збільшує номер папки, не змінюючи 5-символьний сегмент, заданий користувачем (пункт 2 вище).
	[Змінити]	Змінює 5-символьний сегмент, заданий користувачем (пункт 2 вище). Крім того, збільшує номер папки.
[Налашт. імені файлу]	[Посилан. на № папки]	Використовує 3-символьний сегмент, заданий користувачем (пункт 4 вище) для встановлення номера папки (пункт 1 вище).
	[Корист. налаштування]	Змінення 3-символьного сегмента, визначеного користувачем (4 вище).

* Коли для параметра [Функція подвійного слота карт] задано значення [Призначення запису], відобразяться пункти [Вибрати папку (слот 1 (XQD))] та [Вибрати папку (слот 2 (SD))].

• Коли відобразиться екран введення символів, виконайте дії, зазначені на стор. 369. Доступні символи: алфавітні символи (верхнього регістру), цифри, [_]



- У кожній папці може зберігатися не більше 1000 файлів.
- Файли нумеруються послідовно від 0001 до 9999 в порядку записування. Якщо змінити папку зберігання, нумерація продовжиться починаючи з останнього номера.
- Під час збереження наступного файлу автоматично створиться папка з номером, збільшеним на одиницю, у зазначених далі випадках:
 - Кількість файлів у поточній папці сягає 1000.
 - Номер файлу сягає 9999.
- Якщо є папки, пронумеровані від 100 до 999, нові папки не вдасться створити.
Рекомендуємо створювати резервні копії даних і формувати картку пам'яті.
- Параметр [Вибрати папку] недоступний, коли для функції [Функція подвійного слота карт] встановлено параметр [Резерв. копіюв. запису].

[Скид. номера файлу]

Скидання нумерації файлів, щоб нумерація наступного файлу розпочиналася з 0001.



⇒ [MENU/SET] ⇒ [Wrench] ⇒ [Up arrow] ⇒ виберіть [Скид. номера файлу]

Налаштування: [Слот картки 1(XQD)]/[Слот картки 2 (SD)]



- Коли ви виконуватимете зйомку після скидання цього пункту, номер папки оновиться, а нумерація файлів почнеться з 0001.
- Папкам можна присвоювати номери від 100 до 999.
Після того як нумерація папок досягне 999, номер файлу не можна скинути.
Рекомендуємо створювати резервні копії даних і формувати картку пам'яті.
- **Щоб скинути номер папки до 100, виконайте зазначені далі дії:**
 - 1 Виконайте функцію [Форматування картки], щоб відформувати картку.
 - 2 Виконайте команду [Скид. номера файлу], щоб скинути номер файлу.
 - 3 Виберіть [Так] на екрані скидання номера папки.

6. Фокусування та зум

Вибір режиму фокусування

iA P A S M



Виберіть режим фокусування, що відповідає руху об'єкта.

Налаштуйте важіль режиму фокусування.

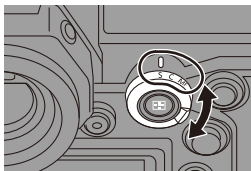

[S] ([AFS])	Це може використовуватися для зйомки нерухомих об'єктів. Коли кнопку затвора натиснуто наполовину, зберігається фокусування на одній точці. Фокус заблоковано, поки кнопку затвора натиснуто наполовину.
[C] ([AFC])	Це може використовуватися для зйомки об'єктів, що рухаються. Коли кнопку затвора натиснуто наполовину, фокус постійно підлаштовується під рух об'єкта. <ul style="list-style-type: none">У цьому режимі прогнозується рух об'єкта для збереження фокусування (прогнозування руху).
[MF]	Ручне фокусування. Використовуйте його, якщо хочете зафіксувати фокус чи уникнути активації АФ. (→ 117)



- Режим [AFC] працює так само, як [AFS], у зазначених нижче ситуаціях.
 - Режим [M]
 - В умовах низької освітленості
- Піктограма [AFC] змінюється на [AFS], якщо використовуються наведені нижче функції:
 - [65:24]/[2:1] ([Пропорції])
 - [Режим вис. розд. здатн.]
- Під час використання режиму [Швидкісне відео] [AFS] і [AFC] змінюється на [MF].
- Ця функція недоступна для записування з використанням функції "Пост-фокус".

Використання АФ

iA P A S M



Режим АФ (автофокус) — це автоматичне фокусування.



Виберіть режим фокусування і режим автофокусування відповідно до об'єкта та сцени.

1 Виберіть режим фокусування [S] або [C].

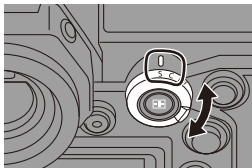

- Налаштуйте важіль режиму фокусування. (→ 91)



2 Виберіть режим автофокусування.

- Натисніть [], щоб відобразити екран вибору режиму автофокусування, і встановіть його за допомогою кнопки  або . (→ 98)



- За кожного натискання кнопки [] у режимі [iA] відбувається перемикання між режимами [] і []. (→ 79)

3 Натисніть кнопку затвора наполовину.

- Виконується автофокусування.
- Якщо утримувати фокус під час запису відео в режимі [AFC] складно, натисніть кнопку затвора наполовину для повторного коригування фокуса.

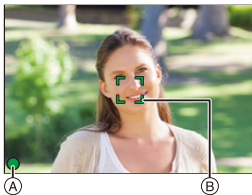

	Фокус	
	У фокусі	Поза фокусом
Піктограма фокусування ^(A)	Світиться	Блимає
Зона AF ^(B)	Зелений	Червоний
Сигнал AF	Два сигнали	—

Автофокусування в умовах слабого освітлення

- Якщо темно, автоматично вмикається режим автофокусування в умовах слабого освітлення, а піктограма фокусування має вигляд [LOW].
- Для фокусування може знадобитися більше часу, ніж звичайно.

Режим Starlight AF

- Якщо камера виявляє зірки в нічному небі після встановлення режиму автофокусування в умовах слабого освітлення, буде автоматично активовано режим Starlight AF.
Коли фокус установлено, піктограма фокусування має вигляд [STAR], а зона AF відображається в зоні фокуса.
- Краї екрана не виявляють умови для режиму Starlight AF.

❖ Кнопка [AF ON]

Можна також активувати АФ, натиснувши кнопку [AF ON].

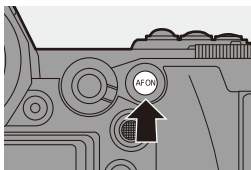

Об'єкти та умови зйомки, що ускладнюють автофокусування

- Об'єкти, які швидко рухаються
- Надзвичайно яскраві об'єкти
- Неконтрастні об'єкти
- Об'єкти, зняті крізь вікна
- Об'єкти поблизу блискучих предметів
- Об'єкти в дуже темних місцях
- Якщо відбувається зйомка наближених і віддалених об'єктів одночасно



- Якщо під час запису в режимі [AFC] ви змінюєте масштабування від широкого кута до телеоб'єктива чи раптово зменшуєте відстань до об'єкта, встановлення фокуса може зайняти деякий час.
- Якщо після встановлення фокуса використовується масштабування, фокус може бути помилковим. У такому разі відкоригуйте його знову.



- Звук і гучність сигналу АФ можна змінити, як показано нижче:
[🔧] ⇒ [📶] ⇒ [Сигнал] ⇒ [Вибір гучності сигналу АФ]/[Вибір тону сигналу АФ] (→ 354)



❖ Збільшення ділянки зони АФ ([Масштаб точки АФ])

Ця функція збільшує зону розташування фокуса, коли для режиму АФ вибрано значення [📶], [📷] або [📷+] (в інших режимах АФ збільшується центральна ділянка екрана).

Таке збільшення об'єкта дає змогу перевірити фокус і подивитися на збільшений об'єкт, як через телеоб'єktiv.

- Під час зйомки використовуйте кнопку Fn, якій призначено функцію [Масштаб точки АФ]. За замовчуванням ця функція призначена кнопці [Fn1]. Інформацію щодо кнопки Fn див. на стор. 278.

На екрані запису утримуйте кнопку [Fn1].

- Частина екрана відображається збільшеною, коли натискається й утримується кнопка [Fn1].
- Коли екран збільшено, натискання кнопки затвора наполовину встановлює фокус у маленькій центральній зоні автофокусування.
- Коли екран збільшено, використовуйте для регулювання збільшення диск  або . Використовуйте диск  для детальніших коригувань.

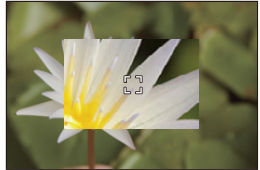
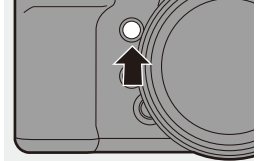



- Якщо за будь-яких із наведених нижче умов камера нагрівається, може відобразитися піктограма  і збільшення точки АФ може бути недоступним.

Зачекайте, доки камера охолоне.

- У разі неперервного використання збільшення точки АФ
- За високої температури навколишнього середовища

- Коли екран збільшено, режим [AFC] змінюється на [AFS].
- Збільшення точки АФ недоступне, якщо використовуються наведені нижче функції:
 - Запис відео/[6K/4K фото]/[Post-Focus]
 - [65:24]/[2:1] ([Пропорції])
 - [Ефект мініатюри] ([Парам. фільтр.]
 - [Мультиекспозиція]



- Можна змінити спосіб відображення збільшеного екрана:  ⇒ [] ⇒ [Нал. масштабу точки АФ] (→ 332)

[Кор. налашт. AF (Фото)]



Під час використання режиму [AFC] виберіть функції автофокусування відповідно до об'єкта та сцени.

Кожну з цих функцій згодом можна налаштувати.

1 Установіть режим фокусування в положення [AFC]. (→ 91)

2 Установіть [Кор. налашт. AF (Фото)].

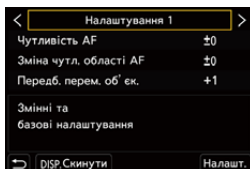

- → → → [Кор. налашт. AF (Фото)]



[Налаштування 1]	Базове налаштування загального призначення
[Налаштування 2]	Налаштування для об'єкта, що рухається лише в одному напрямку з постійною швидкістю
[Налаштування 3]	Налаштування для сцен, де об'єкт рухається в різних напрямках і в кадрі можуть з'явитися перешкоди
[Налаштування 4]	Налаштування для сцен, де швидкість об'єкта істотно змінюється

- Коли використовується зазначена далі функція, параметр [Кор. налашт. AF (Фото)] недоступний:
– [6K/4K фото]
- Можна призначити функції кнопкам Fn:
[] → [] → [Налашт. кнопки Fn] → [Налашт. в режимі «Запис»] → [Кор. налашт. AF (Фото)] (→ 278)

❖ Коригування користувацьких налаштувань автофокусування

- 1 Натисніть кнопку ◀▶, щоб вибрати тип користувацького налаштування автофокусування.
- 2 Натисніть кнопку ▲▼, щоб вибрати елементи, а потім — ◀▶, щоб налаштувати їх.
 - Щоб скинути налаштування до значень за замовчуванням, натисніть кнопку [DISP].
- 3 Натисніть  або .

[Чутливість AF]	Налаштування чутливості відстежування відповідно до руху об'єктів.	
	+	Якщо відстань до об'єкта істотно змінюється, фокус камери миттєво коригується. Можна послідовно фокусуватися на різних об'єктах.
	–	Якщо відстань до об'єкта істотно змінюється, фокус камери коригується з невеликою затримкою. Це дає вам змогу запобігти випадковій зміні фокуса, якщо, наприклад, об'єкт переміщається в кадрі.
[Зміна чутл. області AF]	Встановлення чутливості змінення зони АФ відповідно до руху об'єкта. (У режимі автоматичного фокусування, коли для зони фокусування використовується 225 областей)	
	+	Коли об'єкт виходить із зони АФ, камера миттєво змінює зону АФ, щоб об'єкт залишався у фокусі.
	–	Камера змінює зону АФ поступово. Вплив незначних рухів об'єкта чи перешкод перед камерою мінімізується.
[Передб. перем. об'єск.]	Встановлення рівня прогнозування руху за зміни швидкості руху об'єкта. <ul style="list-style-type: none"> • Якщо для параметрів задано великі значення, камера намагається підтримувати фокус, реагуючи навіть на раптові рухи об'єкта. Однак камера стає ще чутливішою до найменших рухів об'єкта зйомки, тому фокусування може порушитися. 	
	0	Підходить для зйомки об'єкта, що рухається з мінімальною зміною швидкості.
	+1	Підходить для зйомки об'єкта, швидкість руху якого змінюється.
	+2	

Вибір режиму АФ

iA P A S M



Виберіть спосіб фокусування, який відповідає положенню та кількості об'єктів.

1 Натисніть [].

- Відобразиться екран вибору режиму АФ.

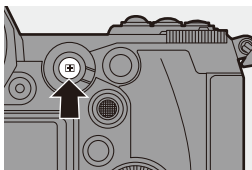

2 Виберіть режим автофокусування.

- Натисніть ◀▶, щоб вибрати параметр, а потім натисніть кнопку або .

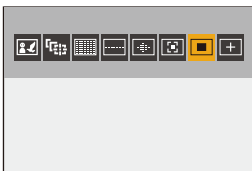

	[Автовиз. обл./очей/тіла/твар.] → 99
	[Відстежування] → 102
	[225 областей] → 104
	[Зона (верт./гориз.)] → 105
	[Зона (квадрат)]* → 105
	[Зона (овал)] → 105
	[1 область+] → 107
	[1 область] → 107
	[Точковий орієнтир] → 108
	[Користувацькі1] –
	[Користувацькі3]* → 110

- * Не відображається за замовчуванням. У розділі меню [Пок./прих. режим АФ] можна встановити пункти для відображення на екрані вибору. (→ **331**)



- У режимі [Зйомка з інтервалами] відстежування [⏏] недоступне.
- Якщо вибрано режим фокусування [AFC], функція [⊕] недоступна.
- Якщо використовуються зазначені далі функції, для режиму автофокусування фіксується значення [■]:
 - [65:24]/[2:1] ([Пропорції])
 - [Ефект мініатюри] ([Парам. фільтр.])
- Коли використовується режим “Пост-фокус”, режим автофокусування не може бути встановлений.

[Автовиз. обл./очей/тіла/твар.]

Камера розпізнає обличчя, очі та тіло (повністю або лише верхню половину) та регулює фокус.

У разі використання параметрів за замовчуванням також працюватиме функція автовизначення тварин, яка дає змогу виявляти тварин, як-от птахів, представників родини собачих (включно з вовками) і котятчих (включно з левами).

Коли камера розпізнає обличчя (A/B) і тіло людини або тіло тварини (C), відображається зона автоматичного фокусування.

Жовтий	Зона АФ, на якій буде встановлено фокусування. Вона вибирається камерою автоматично.
Білий	Відображається, коли виявлено кілька об'єктів.

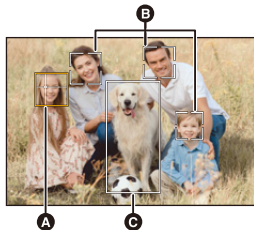

- Функція виявлення очей працює тільки для очей усередині жовтої рамки (A).



- Коли виявлено очі людини, фокусування встановлюється на найближчому до камери оці. Експозиція буде скоригована відносно обличчя (коли для параметра [P-м вим. експ.] встановлено значення [⊕]).
- Камера може виявляти до 15 облич.
- Камера може виявляти разом до 3 людей і тварин.
- Якщо людей або тварин не виявлено, камера працює в режимі [⏏].

❖ Вибір людини, тварини або очей, на яких потрібно сфокусуватися

Якщо людину або тварину, на якій потрібно сфокусуватися, позначено білою зоною АФ, ви можете змінити зону на жовту.

• Сенсорна операція

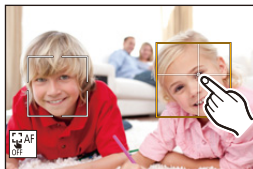

На екрані доторкніться до людини, тварини або ока, позначених білою зоною автоматичного фокусування.

- Зона АФ стане жовтою.
- Якщо торкнутися поза межами зони АФ, відображається екран налаштування зони АФ. Торкніться [Налашт.], щоб установити зону АФ [■] у цій точці.
- Щоб скасувати налаштування, торкніться [AF OFF].







• Операція за допомогою кнопки

Натисніть .

- Під час кожного натискання кнопки  перемикається фокусування — на людині, тварині або оці.
- Щоб скасувати вказані налаштування, натисніть кнопку  знову.

❖ Увімкнення/вимкнення автовизначення тварин

- 1 Натисніть [] для відображення екрана вибору режиму АФ.
- 2 Виберіть [] і потім натисніть  .
 - Ця операція вимикає виявлення тварин, і піктограма змінюється на [].
 - Повторно натисніть  , щоб увімкнути виявлення тварин.

❖ Переміщення та зміна розміру жовтої зони АФ

Можна перемістити жовту зону АФ в положення білої зони АФ і замінити білу зону АФ жовтою.

Якщо здійснюється переміщення в положення поза межами зони АФ, буде встановлено зону АФ [■].

- ❶ Натисніть [■] для відображення екрана вибору режиму АФ.
- ❷ Виберіть [■] і потім натисніть ▼.
- ❸ Натисніть ▲▼◀▶, щоб перемістити положення зони АФ.
- ❹ Щоб змінити розмір зони АФ, поверніть диск ☀ або ☂.
- ❺ Натисніть .
 - На екрані запису натисніть  або торкніться [■], щоб скасувати налаштування зони АФ.

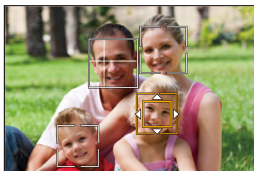

Операції на екрані переміщення зони АФ

Операція за допомогою кнопки	Сенсорна операція	Опис операції
▲▼◀▶	Торкання	Переміщення зони АФ <ul style="list-style-type: none"> • Положення можуть переміщуватись у діагональних напрямках за допомогою джойстика.
☀	Розведення й зведення пальців	Збільшення/зменшення зони АФ малими кроками.
☂	—	Збільшення/зменшення зони АФ.
[DISP.]	[Скинути]	Вперше: повертає положення зони АФ у центр. Вдруге: повертає розмір зони АФ до значення за замовчуванням.

[Відстежування]

Якщо для режиму фокусування встановлено значення [AFC], зона АФ слідує за переміщенням об'єкта, підтримуючи фокусування.

Почати відстежування.



- Наведіть зону АФ на об'єкт і натисніть кнопку затвора наполовину. Камера відстежуватиме об'єкт, поки кнопку затвора буде натиснуто наполовину або повністю.



- Коли не вдається виконати стеження, зона АФ стає червоною.
- Якщо для режиму фокусування встановлено значення [AFS], фокус буде вирівняно з положенням зони автоматичного фокусування. Відстежування не спрацює.





- У режимі [M] під час запису відео або запису у форматі [Серійна зйомка 6K/4K(S/S)] відстежування триватиме, навіть якщо буде відпущено кнопку затвора.

Щоб відмінити відстежування, натисніть  чи  або торкніться





Відстежування також доступне в режимі [AFS].



- Установіть для параметра [P-м вим. експ.] значення [>], щоб виконувалося також коригування експозиції.
- У вказаних нижче випадках [] працює як [].
 - [Монохромний]/[L.Monochrome]/[L.Monochrome D]/[Монохромний(HLG)] ([Стиль фото])
 - [Сепія]/[Монохромний]/[Динамічн. монохром.]/[Грубий монохромний]/[Гладенький монохромний]/[М'який фокус]/[Зірковий фільтр]/[Сонячні промені] ([Парам. фільтр.])
 - Якщо об'єкт малий

❖ Переміщення зони АФ

- ❶ Натисніть [] для відображення екрана вибору режиму АФ.
- ❷ Виберіть [] і потім натисніть ▼.
- ❸ Натисніть ▲▼◀▶, щоб перемістити положення зони АФ.
 - Положення можуть переміщуватись у діагональних напрямках за допомогою джойстика.
 - Зону АФ також можна перемістити за допомогою торкання.
 - Натисніть [DISP.], щоб повернути положення назад у центр.
- ❹ Натисніть .





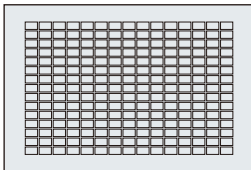



[225 областей]

Камера вибирає найоптимальнішу зону АФ для фокусування з 225 зон. Якщо вибрано кілька зон АФ, усі вони будуть у фокусі. Якщо для режиму фокусування встановлено значення [AFC], що дає змогу об'єкту бути в межах 225 зон під час зйомки, об'єкт буде залишатись у фокусі.



❖ **Визначення початкової точки фокусування в режимі [AFC]**

Якщо вибрано режим фокусування [AFC], можна вибрати початкову зону фокусування [AFC].

- ❶ Установіть режим фокусування в положення [AFC]. (→ 91)
- ❷ Установіть для параметра [Поч. точ .AFC (225 областей)] значення [ON].
 -  ⇒ [] ⇒ [] ⇒ [Поч. точ .AFC (225 областей)] ⇒ [ON]
- ❸ Натисніть [] для відображення екрана вибору режиму АФ.
- ❹ Виберіть [] і потім натисніть ▼ .
 - Коли виконано кроки ❶ і ❷, піктограма змінюється з [] на [] .
- ❺ Натисніть ▲▼◀▶, щоб перемістити положення зони АФ.
 - Положення можуть переміщуватись у діагональних напрямках за допомогою джойстика.
 - Зону АФ також можна перемістити за допомогою торкання.
 - Натисніть [DISP.], щоб повернути положення назад у центр.
- ❻ Натисніть  .

 [Зона (верт./гориз.)]/  [Зона (квадрат)]/  [Зона (овал)]

 [Зона (верт./гориз.)]

З 225 зон АФ можна вибрати для фокусування вертикальні та горизонтальні зони.

Горизонтальний шаблон

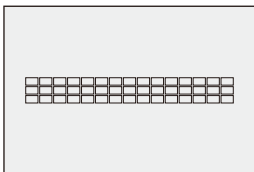

Вертикальний шаблон

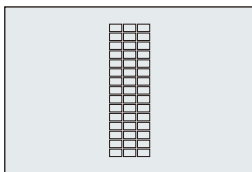

 [Зона (квадрат)]

З 225 зон АФ можна вибрати для фокусування квадратну зону в центрі.

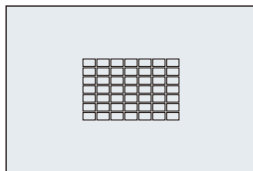





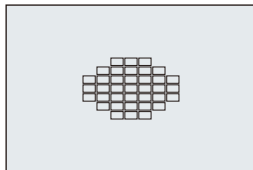





 [Зона (овал)]

З 225 зон АФ можна вибрати для фокусування овальну зону в центрі.



- За замовчуванням піктограма  не відображається. Установіть для параметра [Зона (квадрат)] значення [ON] в розділі [Пок./прих. режим AF]. (→ 331)

❖ Переміщення та зміна розміру зони АФ

- ❶ Натисніть [] для відображення екрана вибору режиму АФ.
- ❷ Виберіть [], [] або [] і потім натисніть ▼.
- ❸ Натисніть ▲▼◀▶, щоб перемістити положення зони АФ.
 - Зону АФ також можна перемістити за допомогою торкання.
 - Якщо вибрано режим []
 - Натисніть ▲▼, щоб перейти на горизонтальний шаблон зони АФ.
 - Натисніть ◀▶, щоб перейти на вертикальний шаблон зони АФ.
 - Якщо вибрано режими []/[]
 - Положення можуть переміщуватись у діагональних напрямках за допомогою джойстика.
- ❹ Щоб змінити розмір зони АФ, поверніть диск  або .
 - Змінювати розмір зони АФ можна також за допомогою розведення й зведення пальців.
 - Перше натискання кнопки [DISP.] повертає зону АФ у центр. Друге натискання повертає розмір зони АФ до значення за замовчуванням.
- ❺ Натисніть .

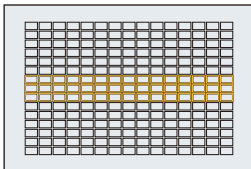

- ➔ • Спосіб відображення зони АФ за використання 225 областей можна змінити, як показано нижче.

[] ➔ [] ➔ [Відобр. області АФ] (➔ 341)

[1 область+]/ [1 область]

[1 область+]

Дає змогу наводити фокус на одну зону АФ.

Навіть коли об'єкт виходить за межі такої єдиної зони АФ, він залишається у фокусі в додатковій зоні АФ (A).

- Ефективно для зйомки рухомих об'єктів, які важко відстежувати за допомогою функції .

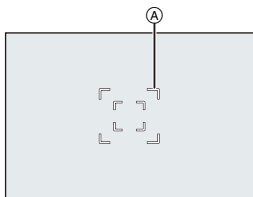





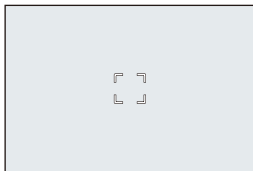





[1 область]

Укажіть положення, яке має бути у фокусі.



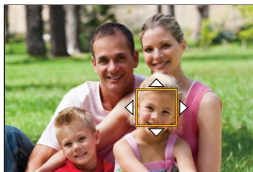

Переміщення та зміна розміру зони АФ

- 1 Натисніть  для відображення екрана вибору режиму АФ.
- 2 Виберіть  або  і потім натисніть .
- 3 Натисніть    , щоб перемістити положення зони АФ.
- 4 Щоб змінити розмір зони АФ, поверніть диск  або .
- 5 Натисніть .



Операції на екрані переміщення зони АФ

Операція за допомогою кнопки	Сенсорна операція	Опис операції
	Торкання	Переміщення зони АФ • Положення можуть переміщуватись у діагональних напрямках за допомогою джойстика.
	Розведення й зведення пальців	Збільшення/зменшення зони АФ малими кроками.
	—	Збільшення/зменшення зони АФ.
[DISP.]	[Скинути]	Вперше: повертає положення зони АФ у центр. Вдруге: повертає розмір зони АФ до значення за замовчуванням.



• Змінення швидкості руху для однієї зони АФ:

[] ⇒ [] ⇒ [Шв. перем. АФ з 1 областю] (→ [311](#))

[Точковий орієнтир]





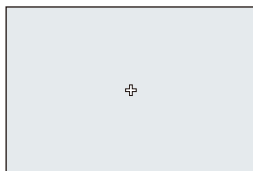











Можна досягти точнішого фокусування на невеликій точці.

Якщо натиснути кнопку затвора наполовину, збільшиться екран, який дає змогу перевірити фокусування.







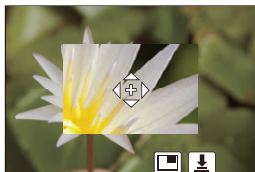

• Якщо вибрано режим фокусування [АFC], функція [] недоступна.

❖ Переміщення зони АФ

- ❶ Натисніть [] для відображення екрана вибору режиму АФ.
- ❷ Виберіть [] і потім натисніть .
- ❸ Натисніть кнопку    , щоб установити положення піктограми [], а потім натисніть  або .
 - Положення можуть переміщуватись у діагональних напрямках за допомогою джойстика.
 - Вибрану ділянку екрана буде збільшено.
 - Зону АФ не можна перемістити на край екрана.
- ❹ Натисніть кнопку     для точного регулювання положення [].
- ❺ Натисніть  або .



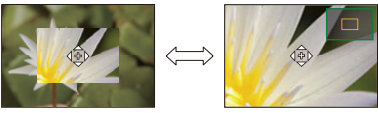

Операції у вікні збільшення

Операція за допомогою кнопки	Сенсорна операція	Опис операції
 	Торкання	Переміщення []. • Положення можуть переміщуватись у діагональних напрямках за допомогою джойстика.
	Розведення й зведення пальців	Збільшення/зменшення екрана малими кроками.
	—	Збільшення/ зменшення екрана.
		Перемикання режиму вікна збільшення (у режим із вікнами чи в режим повного екрана). 
[DISP.]	[Скинути]	Уперше: повертає екран із кроку ❸. Вдруге: повертає положення зони АФ до центру.

- Під час відображення зображення в режимі з вікнами можна збільшити знімок на приблизно 3× – 6×. Коли зображення відображається на повний екран, можна збільшити зображення приблизно на 3× – 10×.
- Крім того, можна робити знімки, торкаючись піктограми .



- Піктограма  змінюється на , якщо використовуються наведені нижче функції:

– Запис відео/[6K/4K фото]





- Можна змінити спосіб відображення збільшеного екрана:

 ⇒ [] ⇒ [Нал. AF з точ. орієн.] (→ 331)

[Користувацькі1]–[Користувацькі3]

Форму зони АФ можна вільно вибрати з 225 зон АФ.



Установлену зону АФ можна зареєструвати для режимів []–[].

Перемістити зону АФ можна також зі збереженням її форми.







- Не відображається за замовчуванням. У розділі [Пок./прих. режим AF] установіть для параметрів [Користувацькі1]–[Користувацькі3] значення [ON]. (→ 331)

❖ Реєстрація форми зони АФ



- 1 Натисніть [] для відображення екрана вибору режиму АФ.
- 2 Виберіть одну з піктограм []–[], а потім натисніть ▲.

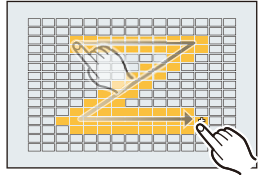

3 Виберіть зону АФ.

- Сенсорна операція
Торкніться зони, щоб створити зону АФ.
- Щоб вибрати кілька точок посліпль, проведіть пальцем по екрану.
- Щоб скасувати вибір певної зони АФ, торкніться її повторно.
- Операція за допомогою кнопки
Натисніть ▲▼◀▶, щоб вибрати зону АФ, а потім підтвердіть її натисканням кнопки  або  (повторюйте цей крок).
 - Положення можуть переміщуватись у діагональних напрямках за допомогою джойстика.
 - Щоб скасувати вибір певної зони АФ, повторно натисніть кнопку  або .
 - Щоб скасувати всі вибрані зони, натисніть кнопку [DISP.].

**4** Натисніть кнопку [Q].**❖** Переміщення зони АФ

- 1** Натисніть [] для відображення екрана вибору режиму АФ.
- 2** Виберіть зареєстровану для режиму АФ ([C1]–[C3]) форму й натисніть ▼.
- 3** Натисніть кнопку ▲▼◀▶ для переміщення положення зони АФ, а потім натисніть .
 - Положення можуть переміщуватись у діагональних напрямках за допомогою джойстика.
 - Натисніть кнопку [DISP.], щоб повернути [+] у центр.

Виконання переміщення зони АФ

iA P A S M





У налаштуваннях за замовчуванням можна використовувати джойстик для безпосереднього переміщення та зміни розміру зони АФ під час запису.

1 Перемістіть зону АФ.

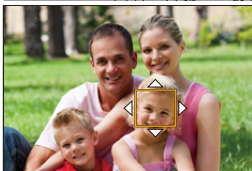
- На екрані запису нахиліть джойстик.



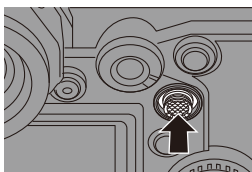

- Натискання кнопки  дає змогу перемикатися між стандартним і встановленим положеннями зони АФ. У  ця дія перемикає фокусування — на людині, тварині або оці.

Щоб відобразити збільшений екран, виберіть .



2 Змініть розмір зони АФ.

- Поверніть диск  або .
- Використовуйте диск  для детальніших коригувань.
- Перше натискання кнопки [DISP.] повертає зону АФ у центр. Друге натискання повертає розмір зони АФ до значення за замовчуванням.

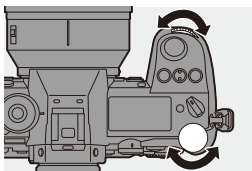

3 Підтвердіть свій вибір.

- Натисніть кнопку затвора наполовину.
- Поверніться на екран запису.
- Щоб скасувати налаштування зони АФ у режимі [AF-ON], натисніть під час відображення екрана запису кнопку .

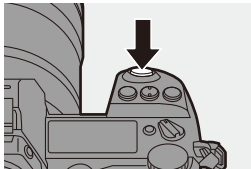

- Коли для режиму [P-м вим. експ.] встановлено значення [AF-ON], точка вимірювання рухається разом із зоною АФ.
- У режимах [AF-ON], [AF-ON], [AF-ON] і [C1]–[C3] неможливо змінити розмір зони АФ.
- У режимі [AF-ON] переміщувати зону АФ і змінити її розмір неможливо.
- Можна встановити зону автофокусування для циклічного запису під час переміщення:
 - [AF-ON] ⇒ [AF-ON] ⇒ [Рамка фок.п.ч.рух.кол.] (→ 333)

Переміщення зони АФ за допомогою сенсорного керування



Можна перемістити зону АФ в область торкання на моніторі.
Можлива також зміна розміру зони АФ.

 ⇒  ⇒  ⇒ [Парам. сенс.] ⇒
Виберіть [Сенсорне АФ]

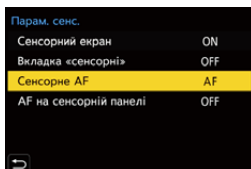
[AF]	Фокусування на об'єкті, до якого доторкнулись.
[AF+AE]	Фокусування на об'єкті, до якого доторкнулись, і оптимізація його яскравості.
[OFF]	—



❖ Фокусування на зоні торкання ([AF])

- 1 Торкніться об'єкта.
 - Переміщення зони АФ на ділянку торкання.
- 2 Розведіть або зведіть пальці, щоб змінити розмір зони АФ.
 - Перше торкання елемента [Скинути] повертає зону АФ у центр. Друге натискання повертає розмір зони АФ до значення за замовчуванням.
- 3 Торкніться [Налашт.].
 - У режимі [] торкніться елемента [Вихід].
 - Щоб скасувати налаштування зони АФ у режимі [], торкніться на екрані запису елемента [].

❖ Фокусування на зоні торкання та оптимізація її яскравості ([AF+AE])

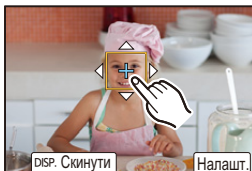

- 1 Торкніться об'єкта, відносно якого потрібно налаштувати яскравість.
 - В зоні торкання відображається зона АФ, яка функціонує, як [].
Ця функція розміщує точку коригування яскравості в центрі зони АФ.
- 2 Розведіть або зведіть пальці, щоб змінити розмір зони АФ.
 - Перше торкання елемента [Скинути] повертає зону АФ у центр. Друге натискання повертає розмір зони АФ до значення за замовчуванням.
- 3 Торкніться [Налашт.].
 - Щоб скасувати налаштування [AF+AE], торкніться на екрані запису елемента [] (коли для режиму [] або [] установлено значення []).



Переміщення зони АФ за допомогою сенсорної панелі

Під час відображення на видошукачі можна торкнутися монітора, щоб змінити положення й розмір зони АФ.

1 Установіть [АФ на сенсорній панелі].

-  → [] → [] → [Парам. сенс.] → [АФ на сенсорній панелі] → [EXACT]/[OFFSET]

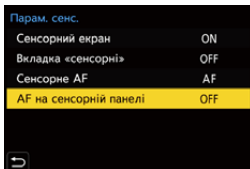



2 Перемістіть зону АФ.

- Торкніться монітора під час відображення на видошукачі.



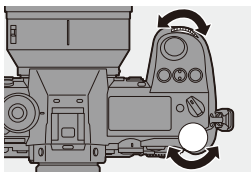

3 Змініть розмір зони АФ.

- Поверніть диск  або .
- Використовуйте диск  для детальніших коригувань.
- Перше натискання кнопки [DISP.] повертає зону АФ у центр. Друге натискання повертає розмір зони АФ до значення за замовчуванням.



4 Підтвердьте свій вибір.

- Натисніть кнопку затвора наполовину.
- Щоб скасувати налаштування зони АФ у режимі [], натисніть під час відображення екрана запису кнопку .

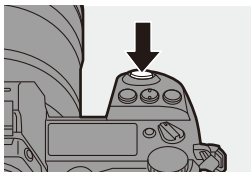

❖ Налаштування ([AF на сенсорній панелі])

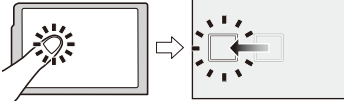
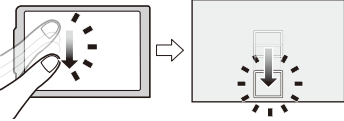
[EXACT]	Переміщує зону АФ видошукача при торканні до необхідного положення на сенсорній панелі.	
[OFFSET]	Переміщує зону АФ видошукача на відстань, пропорційну довжині шляху пальця по сенсорній панелі.	
[OFF]	—	—

[Пер. фокуса верт./гориз.]

Запам'ятовування окремих положень зон АФ для вертикальної та горизонтальної орієнтації камери.

Доступні дві вертикальні орієнтації — ліва та права.



[MENU/SET] → **[⚙️]** → **[AF]** → Виберіть [Пер. фокуса верт./гориз.]

[ON]	Запам'ятовування окремих положень для вертикальної та горизонтальної орієнтацій.
[OFF]	Встановлення однакового положення для вертикальної та горизонтальної орієнтацій.



- У режимі ручного фокусування відбувається запам'ятовування положення відображення допомоги під час ручного фокусування.
- Ця функція не працює під час використання **[M/AF-ON]** або **[C1]**–**[C3]**.

Зйомка з використанням ручного фокусування

iA P A S M MF



Режим MF — це ручне фокусування.

Цю функцію слід використовувати, якщо потрібно зафіксувати фокус, або коли відстань між об'єктивом і об'єктом визначена й не потрібно активувати автоматичне фокусування.

1 Встановіть важіль режиму фокусування в положення [MF].

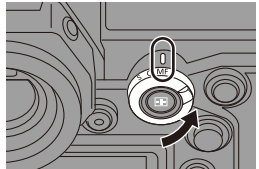

2 Виберіть точку, яка має бути у фокусі.

- Нахиліть джойстик, щоб вибрати точку, яка має бути у фокусі.
- Навіть натиснувши [], можна відобразити екран переміщення положення фокуса.
- Щоб повернути точку, що має бути у фокусі, у центр, натисніть [DISP.].

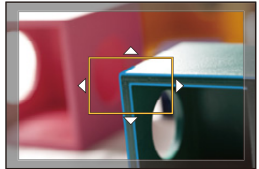

3 Підтвердіть свій вибір.

- Натисніть .
- Відбудеться перехід на екран допомоги під час ручного фокусування зі збільшеним відображенням.

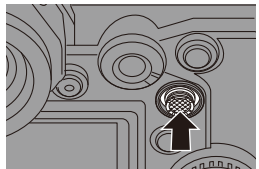

4 Відрегулюйте фокус.

- Поверніть кільце фокусування.
- Ⓐ Допомога при ручному фокусуванні (збільшений екран)
- Ділянку у фокусі буде виділено кольором (підсилення контурів Ⓑ).
- Відобразяться дані про відстань зйомки.
(Підказка для ручного фокусування Ⓒ)
- Ⓓ Індикатор для ∞ (нескінченність)

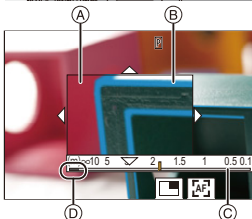
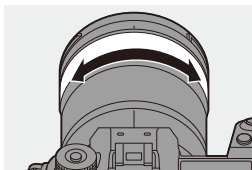

5 Вийдіть з екрана допомоги під час ручного фокусування.



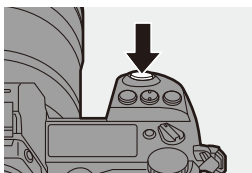



- Натисніть кнопку затвора наполовину.
- Цю операцію також можна виконати натисканням кнопки .



6 Почніть запис.

- Повністю натисніть кнопку затвора.

❖ Операції на екрані допомоги під час ручного фокусування

Операція за допомогою кнопки	Сенсорна операція	Опис операції
	Перетягування	Переміщення зони збільшення. • Положення можуть переміщуватись у діагональних напрямках за допомогою джойстика.
	Розведення й зведення пальців	Збільшення/зменшення екрана малими кроками.
	—	Збільшення/зменшення екрана.
		Перемикання режиму вікна збільшення (у режим із вікнами чи в режим повного екрана). 
[DISP.]	[Скинути]	Вперше: повертає положення зони допомоги під час ручного фокусування в центр. Вдруге: повертає розмір зони допомоги під час ручного фокусування до значення за замовчуванням.
[AF ON]		Виконується автофокусування.

- Під час відображення зображення в режимі з вікнами можна збільшити знімок на приблизно 3× – 6×. Коли зображення відображається на повний екран, можна збільшити зображення приблизно на 3× – 20×.



- Під час відображення екрана запису повертайте кільце фокусування, щоб відкрити екран допомоги під час ручного фокусування. Якщо ви збільшили зображення, повернувши кільце фокусування, допоміжний екран закриється приблизно за 10 секунд після виконання операції.
- Під час ручного фокусування натискання кнопки [AF ON] активує автофокусування.
- Контрольна позначка відстані запису використовується для вимірювання фокусної відстані.
Використовуйте її, коли виконуєте зйомку з ручним фокусуванням або зйомку великим планом.

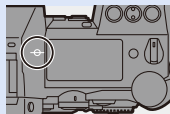

- Зміна чутливості посилення контурів і способу відображення:
[📷] ⇒ [FOCUS] ⇒ [Помічник фокусування] (→ 310)
- Запам'ятовування окремих положень допомоги під час ручного фокусування для вертикальної та горизонтальної орієнтацій:
[⚙️] ⇒ [AF] ⇒ [Пер. фокуса верт./гориз.] (→ 116)
- Можна змінити спосіб відображення збільшеного екрана:
[⚙️] ⇒ [AF] ⇒ [Помічник MF] (→ 330)
- Зміна способу відображення підказки для ручного фокусування:
[⚙️] ⇒ [AF] ⇒ [Довідка по MF] (→ 330)
- Блокування кільця фокусування:
[⚙️] ⇒ [AF] ⇒ [Блок. фок. кільця] (→ 330)
- Налаштування руху положення допомоги під час ручного фокусування, який потрібно повторювати:
[⚙️] ⇒ [AF] ⇒ [Рамка фок.п.ч.рух.кол.] (→ 333)
- Камера запам'ятовує положення фокуса, коли вона вимикається:
[⚙️] ⇒ [⊙] ⇒ [Відн. пол. об'єктива] (→ 348)
- Параметри зміни фокуса можна встановити в зазначеному нижче меню:
[⚙️] ⇒ [⊙] ⇒ [Налашт. кільця фокусування] (→ 348)

Запис зображень із масштабуванням

iA P A S M



Використовуйте оптичне масштабування об'єктива для телескопічного або ширококутного режиму.

Під час фотозйомки використовуйте функцію [Видовж. телеконв.] для посилення телескопічного ефекту без погіршення якості зображення.

Під час відеозйомки використовуйте функцію [Область зображення відео] для отримання того самого телескопічного ефекту, як і з [Видовж. телеконв.].

- Докладніше про функцію [Область зображення відео] див. на стор. 238.

Поверніть кільце масштабування.

T: Телеоб'єктив

W: Широкий кут

- У разі повертання кільця зуму на екрані запису відображається фокусна відстань.

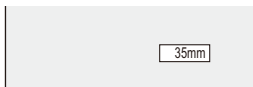
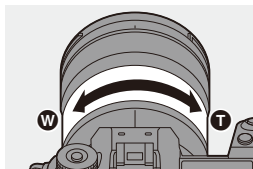

- Відображення фокусної відстані можна вимкнути, як показано нижче:

[] → [] → [Фокусна відст.] (→ 344)

Додаткове телеперетворення



Функція [Видовж. телеконв.] дає змогу робити знімки з більшим збільшенням, ніж це можливо із застосуванням усіх можливостей оптичного збільшення, без погіршення якості зображення.

- За використання функції [Видовж. телеконв.] максимальний коефіцієнт збільшення залежить від того, яке значення встановлено для параметра [Розмір знімка] в меню [Фото] ([Якість зображення]).
 - Встановлено значення [EXM]: 1,4×
 - Встановлено значення [EXS]: 2,0×

1 Установіть [Розмір знімка] на [M] чи [S].

- ⇒ ⇒ ⇒ [Розмір знімка] ⇒ [M] або [S]

2 Установіть [Видовж. телеконв.].

- ⇒ ⇒ ⇒ [Видовж. телеконв.]

[ZOOM]	Змінює коефіцієнт збільшення під час масштабування.
[TELE CONV.]	Фіксує коефіцієнт збільшення під час масштабування на максимальному рівні.
[OFF]	—

❖ Змінювання коефіцієнта збільшення під час масштабування





Операція за допомогою кнопки

- 1 Установіть для параметра [Видовж. телеконв.] значення [ZOOM].
 -  ⇒ [] ⇒ [] ⇒ [Видовж. телеконв.] ⇒ [ZOOM]
- 2 Установіть для кнопки Fn значення [Керування зумом]. (→ 278)
- 3 Натисніть кнопку Fn.
- 4 Натисніть кнопки керування курсором, щоб застосувати масштабування.
 - ▲▶: T (телеоб'єктив)
 - ◀▼: W (широкий кут)
 - Щоб завершити використання зуму, повторно натисніть кнопку Fn або зачекайте заданий період часу.
 - Відображувані коефіцієнти збільшення під час масштабування  є приблизними.



Операція сенсорного керування

- За замовчуванням вкладка сенсорного керування не відображається. Установіть для параметра [Вкладка «сенсорні»] в меню [Парам. сенс.] значення [ON]. (→ 333)

- 1 Установіть для параметра [Видовж. телеконв.] значення [ZOOM].
 -  ⇒ [] ⇒ [] ⇒ [Видовж. телеконв.] ⇒ [ZOOM]
- 2 Торкніться піктограми [].
- 3 Торкніться піктограми [].



- 4 Перетягніть смугу прокручування, щоб використати зум.

- T: Телеоб'єктив
- W: Широкий кут

- Щоб завершити масштабування, знову торкніться [T/W].

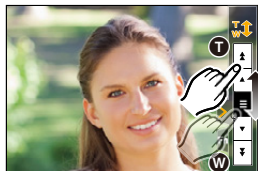

- Можна призначити функції кнопкам Fn:
[Settings] → [Sun] → [Налашт. кнопки Fn] → [Налашт. в режимі «Запис»] → [Видовж. телеконв.] (→ 278)
- Якщо натиснути кнопку [DISP.], коли екран налаштувань [Видовж. телеконв.] відображається за допомогою кнопки Fn, можна змінити налаштування параметра [Розмір знімка].



- Режим [Видовж. телеконв.] недоступний, якщо використовуються наведені нижче функції:
 - 6K фото
 - [65:24]/[2:1] ([Пропорції])
 - [RAW] ([Якість знімку])
 - [HLG Фото]
 - [Режим вис. розд. здатн.]
 - [Іграшкова камера]/[Іграшкова камера + Поп] ([Парам. фільтр.])
 - [Post-Focus] (лише якщо встановлено [6K 18M])
 - [Мультиекспозиція]
- Параметр [ZOOM] у режимі [Видовж. телеконв.] недоступний, якщо використовуються такі функції:
 - [6K/4K фото]/[Post-Focus]

7. Режим роботи затвора





Вибір режиму роботи затвора

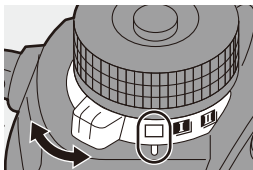

Відповідно до умов зйомки можна вибрати режими одного знімка, серійної зйомки тощо.



Обертання диска вибору режиму.



	Одинарний	Зйомка одного кадру після кожного натискання кнопки затвора.
	Режим серійної зйомки (→ 126, 130)	Неперервна зйомка в разі натискання й утримання кнопки затвора. Крім того, можлива фотозйомка з роздільною здатністю 6K/4K.
	Зйомка з інтервалами/ Покадрова анімація (→ 145, 148)	Фотозйомка в режимі інтервальної зйомки або покадрової анімації.
	Автоматичний таймер (→ 153)	Фотозйомка із заданою затримкою після натискання кнопки затвора.



• Можна призначити функції кнопкам Fn:

[] ⇒ [] ⇒ [Налашт. кнопки Fn] ⇒ [Налашт. в режимі «Запис»] ⇒ [Режим роботи затвора] (→ 278)

Серійна зйомка

iA P A S M 



Неперервна зйомка в разі натискання й утримання кнопки затвора. Можна вибрати налаштування серійної зйомки, що дає змогу виконувати серійну зйомку з високою якістю зображення, [H], [M] чи [L], або таке, що дає змогу виконувати серійну зйомку на високій швидкості, [БК] (6К/4К фото), відповідно до умов записування.

1 Установіть диск вибору режиму в положення [I] (серія знімків 1) або [II] (серія знімків 2).

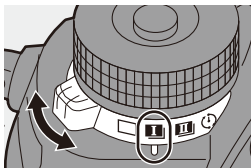
- Налаштуйте параметри серійної зйомки для режимів [I] і [II].



2 Виберіть швидкість серійної зйомки.

-  →  →  → [Налашт. сер. зйомки 1]/[Налашт. сер. зйомки 2]
- За замовчуванням для [I] встановлено значення [H], а для [БК] вибрано значення [II].

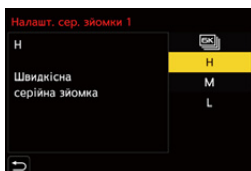

	Відомості щодо фотозйомки з роздільною здатністю 6К/4К наведені в розділі “Зйомка за допомогою функції 6К/4К фото”. (→ 130)
[H]	Високошвидкісна серійна зйомка.
[M]	Серійна зйомка із середньою швидкістю.
[L]	Серійна зйомка з низькою швидкістю.

3 Вихід із меню.

- Натисніть кнопку затвора наполовину.

4 Почніть запис.

- Серійна зйомка виконується за повного натискання кнопки затвора.

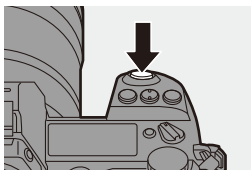

❖ Швидкість серійної зйомки

	Механічний затвор, електронний передній шторний затвор	Електронний затвор	Перегляд у реальному часі під час серійної зйомки
[H] (Висока швидкість)	9 кадрів на секунду ([AFS]/[MF]) 6 кадрів на секунду ([AFC])	9 кадрів на секунду ([AFS]/[MF]) 5 кадрів на секунду ([AFC])	Немає ([AFS]/[MF]) Доступно ([AFC])
[M] (Середня швидкість)	5 кадрів на секунду	5 кадрів на секунду	Доступний
[L] (Низька швидкість)	2 кадрів на секунду	2 кадрів на секунду	Доступний

- Залежно від параметрів запису, як-от [Розмір знімка] та режим фокусування, швидкість серійної зйомки може бути нижчою.

❖ Кількість кадрів серійної зйомки

	[Якість знімку]		
	[FINE]/[STD.]	[RAW+FINE]/[RAW+STD.]	[RAW]
[H] (Висока швидкість)	Кількість кадрів — 50 або більше	Кількість кадрів — 35 або більше	Кількість кадрів — 40 або більше
[M] (Середня швидкість)			
[L] (Низька швидкість)			

- Під час записування відповідно до умов випробувань, визначених компанією Panasonic. Кількість доступних для запису кадрів серійної зйомки може зменшуватися залежно від умов зйомки.
- Швидкість серійної зйомки під час запису знижуватиметься. Однак зйомка може тривати, доки не буде заповнено картку.

❖ Кількість знімків, які можна зробити неперервно

Після натискання кнопки затвора наполовину на екрані запису й РК-екрані стану відобразиться максимальна кількість знімків, які можна зробити неперервно.

Наприклад, коли можна зняти 20 кадрів: [r20]

- Одразу після початку запису кількість знімків, які можна зняти безперервно, почне зменшуватися. Коли відобразиться [r0], швидкість серійної зйомки знизиться.
- Коли на екрані запису відображається [r99+], можна зробити принаймні 100 кадрів серійної зйомки.



❖ Фокусування під час серійної зйомки

Режим фокусування	[Пріоритет фокус./затвора]	[H]	[M]/[L]
[AFS]	[FOCUS]	Фіксується фокус першого кадру	
	[BALANCE]		
	[RELEASE]		
[AFC]	[FOCUS]	Орієнтовний фокус	Нормальний фокус
	[BALANCE]	Орієнтовний фокус	
	[RELEASE]		
[MF]	—	Ручне налаштування фокусу	

- Якщо під час зйомки в режимі [AFC] об'єкт темний, фокусування фіксується за першим кадром.
- Коли ввімкнено функцію орієнтовного фокуса, швидкість серійної зйомки має пріоритет, а фокус розраховується в межах можливого діапазону.
- Коли ввімкнено функцію нормального фокуса, швидкість серійної зйомки може знизитися.

❖ Експозиція під час серійної зйомки

Режим фокусування	[Н]	[М]/[L]
[AFS]	Фіксується експозиція першого кадру	Експозиція регулюється для кожного кадру
[AFC]	Експозиція регулюється для кожного кадру	
[MF]	Фіксується експозиція першого кадру	



- Для збереження зображень серійної зйомки знадобиться певний час. Якщо в процесі збереження продовжувати серійну зйомку, кількість доступних для запису кадрів серійної зйомки може зменшитися. Для серійної зйомки рекомендуємо використовувати високошвидкісну картку пам'яті.
- Під час серійної зйомки з натиснутою кнопкою затвора рекомендуємо використовувати пульт дистанційного керування затвором (DMW-RS2: постачається окремо).
- Функція серійної зйомки недоступна у разі використання таких функцій:
 - [Режим вис. розд. здатн.]
 - [Грубий монохромний]/[Гладенький монохромний]/[Ефект мініатюри]/[М'який фокус]/[Зірковий фільтр]/[Сонячні промені] ([Парам. фільтр.]
 - [Post-Focus]
 - [Мультиекспозиція]

Зйомка за допомогою функції 6K/4K фото

iA P A S M 

У режимі фотозйомки з роздільною здатністю 6K можна створювати високошвидкісні серії знімків зі швидкістю 30 кадрів на секунду, а потім зберігати потрібні зображення розміром 18 мільйонів пікселів, видобути з файлу серійної зйомки.

У режимі фотозйомки з роздільною здатністю 4K можна створювати високошвидкісні серії знімків зі швидкістю 60 кадрів на секунду, а потім зберігати потрібні зображення розміром 8 мільйонів пікселів, видобути з файлу серійної зйомки.

- “6K PHOTO” — це функція високошвидкісної серійної зйомки, яка дає змогу видобувати й зберігати зображення у форматі 4:3 або 3:2, фактичний розмір яких (прибл. 18 мегапікселів) відповідає розміру зображень з роздільною здатністю 6K (прибл. 6.000 по горизонталі × 3.000 по вертикалі).





- Для цієї функції використовуйте картку SD зі швидкістю запису класу UHS 3 або вище.
- Кут огляду звужується.

1 Установіть диск вибору режиму в положення [I] (серія знімків 1) або [II] (серія знімків 2).

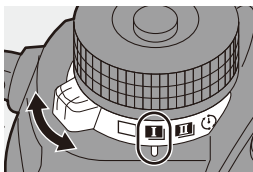
- Налаштуйте параметри серійної зйомки для режимів [I] і [II].



2 Виберіть [6K/4K фото].

-  →  →  → [Налашт. сер. зйомки 1]/[Налашт. сер. зйомки 2] → 
- За замовчуванням для [II] встановлено значення .

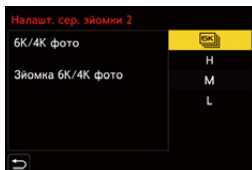

3 Виберіть режим [Розм.зн./шв.сер.зйомки].

-  →  →  → [6K/4K фото] → [Розм.зн./шв.сер.зйомки]

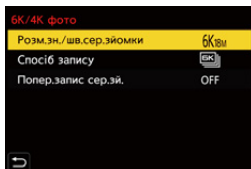



	Розмір знімка	Швидкість серійної зйомки
[6K 18M]*1	[4:3]: 4992×3744	30 кадрів на секунду
	[3:2]: 5184×3456	
[4K H 8M]*2	[4:3]: 3328×2496	60 кадрів на секунду
	[3:2]: 3504×2336	
[4K 8M]*2	[16:9]: 3840×2160	30 кадрів на секунду
	[1:1]: 2880×2880	

*1 6K фото

*2 4K фото

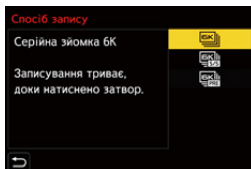
4 Виберіть режим [Спосіб запису].





  
[Серійна зйомка 6K/4K]

Щоб отримати найкращі знімки об'єкта, що швидко рухається

Серійна зйомка виконується за натисненої кнопки затвора.

Запис звуку: немає

<p> [Серійна зйомка 6K/4K(S/S)] "S/S" є абрєвіатурою від старт/стоп.</p>	<p>Щоб скористатися непередбачуваною нагодою зробити знімок Серійна зйомка починається після натиснення кнопки затвора. Повторне натиснення кнопки зупиняє серійну зйомку. Подаються сигнали початку й зупинення зйомки.</p> <p style="text-align: center;">Запис звуку: підтримується*</p>			
<p> [Попер. сер. зйом. 6K/4K]</p>	<p>Щоб вловити момент вдалого знімка Серійна зйомка здійснюється протягом приблизно 1 секунди до та після натискання кнопки затвора. Звук затвора лунає лише один раз.</p> <table border="1" data-bbox="410 540 970 608"> <tr> <td data-bbox="410 540 689 608">Тривалість запису: приблизно 2 секунди</td> <td data-bbox="689 540 970 608">Запис звуку: немає</td> </tr> </table>		Тривалість запису: приблизно 2 секунди	Запис звуку: немає
Тривалість запису: приблизно 2 секунди	Запис звуку: немає			

* Під час відтворення запису на камері звук не відтворюється.

5 Вихід із меню.

- Натисніть кнопку затвора наполовину.

6 Почніть запис.

- Функція [Неперервне AF] працює, і фокус неперервно налаштовується під час запису з використанням АФ.

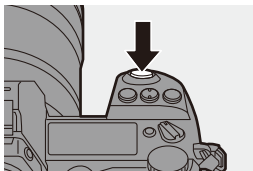

[Серійна зйомка 6K/4K]

- 1 Натисніть кнопку затвора наполовину.
- 2 Повністю натисніть кнопку затвора й не відпускайте її до завершення запису.

- (A) Натисніть і утримуйте
 (B) Виконується запис

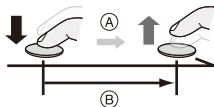

- Заздалегідь і повністю натисніть кнопку затвора, тому що запис розпочнеться прибіл. за 0,5 секунди після повного натискання кнопки.
- Навіть якщо прибрати палець із кнопки затвора одразу після початку запису, запис може виконуватися щонайбільше протягом прибіл. 1,5 секунди після цього.

[Серійна зйомка 6K/4K(S/S)]

- 1 Повністю натисніть кнопку затвора, щоб почати зйомку.
- 2 Повністю натисніть кнопку затвора ще раз, щоб припинити запис.

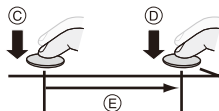

- Ⓒ Старт (вперше)
- Ⓓ Стоп (вдруге)
- Ⓔ Виконується запис

- Під час запису за допомогою кнопки [Q] можна додавати маркери (до 40 маркерів в одному записі).
Ця функція дає змогу переходити до певних точок, які ви позначили маркерами, під час вибору знімків із файлу серійної зйомки з роздільною здатністю 6K/4K.

[Попер. сер. зйом. 6K/4K]

Повністю натисніть кнопку затвора.

- Ⓕ Прибл. 1 секунду
- Ⓖ Виконується запис

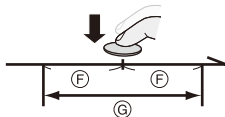

- Коли відображається екран запису, АФ постійно працюватиме, щоб тримати об'єкт зйомки у фокусі.
Налаштування експозиції також відбувається неперервно, крім режиму [M].
- Коли об'єкт розташований не в центрі, використовуйте функцію блокування АФ/АЕ, якщо потрібно заблокувати фокус і експозицію. (→ 191)
- Камера здійснює серійну зйомку та зберігає дані у вигляді файлу серійної зйомки з роздільною здатністю 6K/4K, для параметра [Формат файлу запису] якого вибрано значення [MP4].
- За замовчуванням застосовується режим автоматичного перегляду й відображається екран, на якому можна вибирати зображення з файлу серійної зйомки.
Щоб продовжити запис і повернутися до екрана запису, натисніть кнопку затвора наполовину.
Інформацію про те, як вибрати й зберегти знімки із записаного файлу серійної зйомки з роздільною здатністю 6K/4K, див. на стор. 138.





- Час неперервного запису може бути різним залежно від налаштування параметра [Розм.зн./шв.сер.зйомки].
 - [6K 18M]: 10 хвилин
 - [4K H 8M]/[4K 8M]: 15 хвилин
- Спосіб збереження файлів відрізняється залежно від типу картки.
 - Картка пам'яті SDHC, картка XQD об'ємом 32 ГБ або менше:
Якщо розмір файлу перевищує 4 ГБ, буде створено файл для продовження запису.
 - Картка пам'яті SDXC, картка XQD об'ємом більше 32 ГБ:
Файли не розділяються для записування.
- Якщо за будь-яких із наведених нижче умов камера нагрівається, може відобразитися піктограма [], після чого зйомка зупиняється. Зачекайте, доки камера охолоне.
 - У разі неперервної фотозйомки з роздільною здатністю 6K/4K
 - Якщо використовується [Попер. сер. зйом. 6K/4K]
 - Якщо використовується [Попер.запис сер.зй.]
 - За високої температури навколишнього середовища
- Коли вибрано режим [Попер. сер. зйом. 6K/4K] або [Попер.запис сер.зй.], акумулятор розряджається швидше, а камера нагрівається. Вибирайте ці режими тільки під час запису.

❖ [Попер.запис сер.зй.] ([Серійна зйомка 6K/4K]/[Серійна зйомка 6K/4K(S/S)])

Камера розпочне зйомку приблизно за 1 секунду до того, як кнопка затвора буде повністю натиснута, тож ви не втратите можливість зробити знімок.



➔ [] ➔ [] ➔ [6K/4K фото] ➔ Виберіть [Попер.запис сер.зй.]
Налаштування: [ON]/[OFF]



- На екрані запису відобразиться піктограма [PRE].
- Обмеження функцій та роботи АФ такі ж самі, що й за використання [Попер. сер. зйом. 6K/4K].

Примітки щодо фотозйомки з роздільною здатністю 6K/4K

❖ Звук затвора для зйомки

Для фотозйомки з роздільною здатністю 6K/4K використовується електронний затвор. Звук затвора або сигнал можна налаштувати в пункті [Сигнал] меню [Налаштування] ([ВХІД/ВИХІД]). (→ 354)

- У поєднанні з режимом [Тихий режим] високошвидкісну серійну зйомку можна здійснювати без звуку. (→ 169)

❖ Зйомка в складних умовах

Зйомка надмірно яскравих об'єктів або в приміщенні

Під час зйомки в умовах надзвичайно яскравого світла або за освітлення флуоресцентними чи світлодіодними лампами колірний тон чи яскравість зображення може змінюватися, або на екрані можуть з'явитися горизонтальні смуги.

Ефект горизонтальних смуг можна зменшити, якщо збільшити витримку.

Об'єкти, які швидко рухаються

У разі зйомки об'єкта, що швидко рухається, він може виглядати на знімку спотвореним.

❖ Налаштування камери для фотозйомки з роздільною здатністю 6K/4K

Камера автоматично вибирає оптимальні налаштування для фотозйомки з роздільною здатністю 6K/4K.

- Наведені нижче меню [Фото] є фіксованими:

[Розмір знімка]*	[6K] (18 М)	[Якість знімку]	[FINE]
	[4K] (8 М)	[Тип витримки]	[ELEC.]

- Наведені нижче параметри застосовуються для запису файлів серійної зйомки з роздільною здатністю 6K/4K.

Параметри в меню [Відео] не діють для файлів серійної зйомки з роздільною здатністю 6K/4K.

[Формат файлу запису]	[MP4]	[Неперервне AF]	[ON]
[Якість запису]*	[6K/200M/30р] [4K/150M/60р] [4K/100M/30р]	[Рівень освітленості]	[0-1023] (для фотозйомки з роздільною здатністю 6K) [0-255] (для фотозйомки з роздільною здатністю 4K)

* Набуває значення, яке відповідає параметру [Розм.зн./шв.сер.зйомки].





- Під час фотозйомки з роздільною здатністю 6K/4K доступні діапазони налаштувань для наведених нижче функцій відрізняються від тих, що використовуються для звичайної фотозйомки.
 - Витримка: від 1/30 (1/60, коли встановлено значення [4K H 8M]) до 1/16000
 - [Мін. трив. витр.]: від [1/1000] до [1/30] ([1/60], якщо вибрано [4K H 8M])
 - Компенсація експозиції: ± 3 EV
- Під час фотозйомки з роздільною здатністю 6K/4K недоступні зазначені нижче функції:
 - Фотоспалах
 - Запис із брекетингом
 - Зміна програми
 - Режим AF (\oplus)
 - [Помічник MF] (тільки [Попер. сер. зйом. 6K/4K])



- Під час фотозйомки з роздільною здатністю 6K/4K недоступні зазначені нижче функції:
 - Вихід HDMI
- Наслідки використання виходу HDMI:
 - Режим [Попер. сер. зйом. 6K/4K] змінюється на [Серійна зйомка 6K/4K].
 - Функція [Попер.запис сер.зй.] стає недоступною.
- Фотозйомка з роздільною здатністю 6K/4K не працює, поки використовуються зазначені нижче функції:
 - [Режим вис. розд. здатн.]
 - [Грубий монохромний]/[Гладенький монохромний]/[Ефект мініатюри]/[М'який фокус]/[Зірковий фільтр]/[Сонячні промені] ([Парам. фільтр.]
 - [Post-Focus]
 - [Мультиекспозиція]
- Якщо використовуються об'єктиви APS-C, 6K фото недоступне.

Вибір знімків із файлу серійної зйомки з роздільною здатністю 6K/4K

1 Виберіть на екрані відтворення файл серійної зйомки з роздільною здатністю 6K/4K. (→ 259)

- Виберіть зображення за допомогою піктограми [] або [] і натисніть кнопку .
- Цю саму операцію можна виконати, торкнувшись кнопок [] або [].
- Якщо зображення записано за допомогою функції [Попер. сер. зйом. 6K/4K], перейдіть до кроку 3.





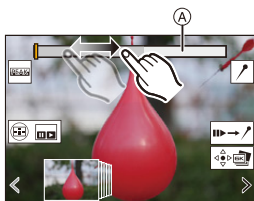

2 Приблизно виберіть сцену.

- Перетягніть смугу прокрутки (A).
- Відомості щодо використання екрана показу слайдів із вибором зображень див. на стор. 141.
- Якщо зображення записано за допомогою функції [Серійна зйомка 6K/4K] або [Серійна зйомка 6K/4K(S/S)], торкнувшись [], можна вибрати сцену на екрані відтворення серійної зйомки з роздільною здатністю 6K/4K. (→ 142)





Екран показу слайдів із вибором зображень

3 Виберіть кадр, який необхідно зберегти.

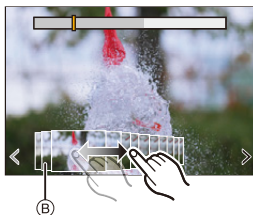
- Перетягніть слайд із вибраним зображенням (B).
- Цю саму операцію можна виконати, натиснувши  .
- Натисніть і утримуйте піктограму [] / [], щоб неперервно прокручувати кадри по одному вперед або назад.



4 Збережіть знімок.

- Торкніться [] або [].
- Відкриється екран підтвердження.



- Знімок зберігається у форматі JPEG.
- Окрім самого зображення, зберігається інформація про запис (дані Exif), як-от витримка, діафрагма та світлочутливість ISO.

Коригування знімків після зйомки (подальша обробка)

❖ Коригування спотворення знімків ([Зменш. Rolling Shutter])

Перш ніж зберегти зображення, усуньте спотворення, спричинені електронним затвором (ефект послідовного затвора).

- 1 На екрані підтвердження збереження з кроку **4** на стор. 139 торкніться [Зменш. Rolling Shutter].
 - Якщо усунути спотворення не вдалося, знову відобразиться екран підтвердження.
- 2 Перевірте результат коригування й торкніться [Збер.].
 - Щоб порівняти скориговану й оригінальну версії знімка, торкніться [Задати/Скасув.].



- Після коригування спотворення кут огляду може звузитися.
- Через рух об'єктів скориговане зображення може виглядати неприродним.
- Камера не завжди може виконати коригування зображень, записаних на інших пристроях.

❖ Зменшення шуму, спричиненого високою чутливістю ([Зменш. ш. 6K/4K фото])

Зберігаючи знімки, зменште шум, спричинений високою світлочутливістю ISO.



⇒ [▶] ⇒ [📷] ⇒ Виберіть [Зменш. ш. 6K/4K фото]

Налаштування: [AUTO]/[OFF]



- Не застосовується до знімків, збережених за допомогою функції [Сер. збер. 6K/4K фото].
- Камера не завжди може застосувати функцію зменшення шуму до зображень, записаних на інших пристроях.





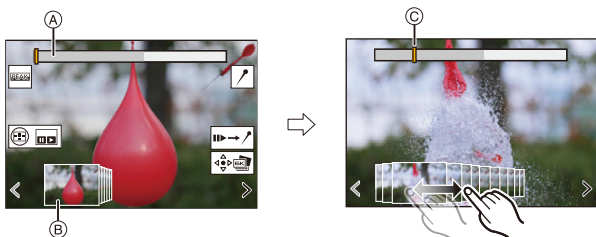

Операції з вибору зображень

❖ Операції з вибору зображень на екрані показу слайдів







- (A) Смуга прокрутки
 (B) Показ слайдів для вибору зображень
 (C) Положення відображуваного кадру

Операція за допомогою кнопки	Сенсорна операція	Опис операції
◀▶ / ⚙	Перетягування/ < >	Вибір кадру. • Щоб змінити кадри, що відображаються на екрані перегляду слайдів для вибору зображень, виберіть кадр із лівого або правого краю, а потім торкніться піктограми [<] або [>].
◀▶ Натисніть і утримуйте	< > Торкніться та утримуйте	Прокрутка кадрів по одному вперед або назад.
—	Торкання/ перетягування	Вибір відображуваного кадру.
☀	Розведення й зведення пальців	Збільшення або зменшення зображення.
☀	—	Вибір кадру, коли зображення збільшено (за збільшеного відображення).
▲▼◀▶	Перетягування	Переміщення зони збільшення (під час збільшення).
[6x4]	📺	Відображення екрана відтворення серійної зйомки з роздільною здатністю 6K/4K.

—		Перехід до операцій із маркерами.
—		Додавання або видалення маркера.
—		Виділення кольором ділянок у фокусі ([Помічник фокусування]). • Параметри перемикаються в такому порядку: [OFF] → [ON].
 / 		Збереження знімка.

- Під час операцій із маркерами можна перейти до встановлених маркерів або до початку чи кінця файлу серійної зйомки з роздільною здатністю 6K/4K. Торкніться [] ще раз, щоб повернутися до попередньої операції.

Операція за допомогою кнопки	Сенсорна операція	Опис операції
		Перехід до наступного маркера.
		Повернення до попереднього маркера.



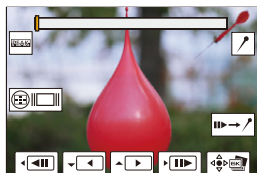

❖ Операції на екрані відтворення серійної зйомки з роздільною здатністю 6K/4K



Під час паузи



Під час неперервного відтворення

Операція за допомогою кнопки	Сенсорна операція	Опис операції
		Неперервне відтворення або пауза (під час неперервного відтворення).
		Неперервне прокручування назад або пауза (під час неперервного прокручування назад).

		Швидке прокручування вперед або покадрове відтворення (під час паузи).
		Швидке прокручування назад або покадрове відтворення в зворотному напрямку (під час паузи).
—	 Торкання/ перетягування	Вибір кадру для відображення (під час паузи).
	Розведення й зведення пальців	Збільшення або зменшення зображення (під час паузи).
	—	Вибір кадру, коли зображення збільшено (за збільшеного відображення).
	Перетягування	Переміщення зони збільшення (під час збільшення).
		Відображення екрана показу слайдів для вибору зображення (під час паузи).
—		Перехід до операцій із маркерами.
—		Додавання або видалення маркера.
—		Виділення кольором ділянок у фокусі ([Помічник фокусування]). • Параметри перемикаються в такому порядку: [OFF] → [ON].
 / 		Збереження знімка (під час паузи).



- Щоб вибрати й зберегти на ПК знімки з файлів серійної зйомки з роздільною здатністю 6K/4K, використовуйте програму "PHOTOfunSTUDIO". Однак зверніть увагу, що в програмі "PHOTOfunSTUDIO" не можна редагувати файли серійної зйомки з роздільною здатністю 6K/4K як відеофайли.
 - Для відтворення й редагування файлів серійної зйомки з роздільною здатністю 6K потрібен потужний ПК.
- Рекомендуємо вибрати й зберегти знімки на камері.

❖ Вибір і збереження знімків на екрані телевізора







- Файли серійної зйомки з роздільною здатністю 6K виводяться на телевізор через кабель HDMI із роздільною здатністю [4K].
- Установіть для параметра [Режим HDMI (Відтв.)] меню [Налаштування] ([ВХІД/ВИХІД]) значення [АВТО] або налаштування з роздільною здатністю [4K].
(→ 357)

Якщо телевізор, до якого підключена камера, не підтримує відео з роздільною здатністю 4K, виберіть [АВТО].



- На екрані телевізора відобразатиметься лише екран відтворення серійної зйомки з роздільною здатністю 6K/4K.
- Залежно від моделі підключеного телевізора файли серійної зйомки з роздільною здатністю 6K/4K можуть відтворюватися неправильно.

❖ [Сер. збер. 6K/4K фото]

За раз можна зберегти будь-які 5 секунд серійної зйомки у форматі 6K/4K.

- 1 Виберіть режим [Сер. збер. 6K/4K фото].
 -  ⇒ [] ⇒ [] ⇒ [Сер. збер. 6K/4K фото]
- 2 За допомогою кнопок ◀▶ виберіть файл серійної зйомки у форматі 6K/4K, а потім натисніть кнопку  або  .
 - Якщо тривалість серійної зйомки не перевищує 5 секунд, усі кадри буде збережено як знімки.
- 3 Виберіть перший кадр знімків, які слід зберегти всі разом, і натисніть  або  .
 - Вибирати знімки можна так само, як і знімки з файлу серійної зйомки з роздільною здатністю 6K/4K.
 - Знімки зберігаються як група зображень серійної зйомки у форматі JPEG.



- Можна призначити функції кнопкам Fn:
[] ⇒ [] ⇒ [Налашт. кнопки Fn] ⇒ [Нал. в реж. «Відтворення»] ⇒ [Сер. збер. 6K/4K фото] (→ 278)

Запис із використанням зйомки з інтервалами

iA P A S M



Зйомка виконується автоматично із заданим інтервалом запису. Ця функція ідеально підходить для відстеження зміни об'єктів (як-от тварин і рослин) у часі.

Ці зображення будуть збережені як набір групових знімків, які також можна об'єднати в одне відео.



- Перевірте, чи годинник налаштований правильно. (→ 53)
- Для довших інтервалів запису рекомендуємо установити для параметра [Відн. пол. об'єктива] значення [ON] у меню [Корист.] ([Об'єktiv/інші]).

1 Встановіть диск вибору режиму спрацьовування затвора в положення [].

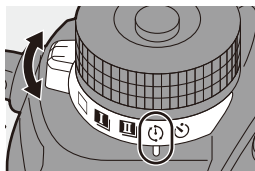

2 Установіть для параметра [Режим] значення [Зйомка з інтервалами].

-  ⇒ [] ⇒ [] ⇒ [Відео з інт./анімація] ⇒ [Режим] ⇒ [Зйомка з інтервалами]

Відео з інт./анімація	
Режим	Зйомка з інтервалами
Налаш.інтерв.зйомк.	ON
Час початку	Зараз
Відлік ображень	1
Інтервал зйомки	1m00s
Вирівнювання експозиції	OFF
Зав.	10:00 1.ГРУ.2019

3 Задайте параметри запису.

[Режим]	Перехід між режимами інтервальної зйомки та покадрової анімації.	
[Налаш.інтерв. зйомк.]	[ON]	Встановлює інтервал до початку наступного записування.
	[OFF]	Виконує фотозйомку, не залишаючи інтервалів для записування.

[Час початку]	[Зараз]	Запис розпочинається, коли кнопку затвора натиснуто до кінця.
	[Указати час початку]	Запис розпочинається в заданий час.
[Відлік ображень]/ [Інтервал зйомки]	Встановлення кількості знімків та інтервалу запису. • [Інтервал зйомки] не відображається, якщо для параметра [Налаш.інтерв.зйомк.] встановлено значення [OFF].	
[Вирівнювання експозиції]	Автоматично коригує експозицію для уникнення значних змін у яскравості між сусідніми кадрами.	

4 Вихід із меню.

- Натисніть кнопку затвора наполовину.

5 Почніть запис.

- Повністю натисніть кнопку затвора.

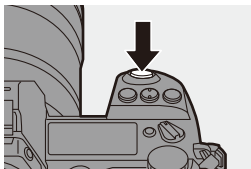

- Коли задано параметр [Указати час початку], камера перебуватиме в режимі сну до настання часу запуску.
- Під час очікування запису камера переходить у режим сну, якщо протягом певного періоду не виконувалося жодних дій.
- Запис зупиниться автоматично.

6 Створіть відео. (→ 151)

- Після припинення запису виберіть на екрані підтвердження [Так], щоб перейти до створення відео. Навіть якщо вибрано пункт [Ні], відео ще можна створити, вибравши в меню [Відтворити] ([Обробка зображення]) пункт [Відео з інтервалами]. (→ 364)

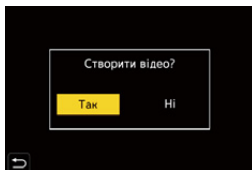

❖ Операції під час запису в режимі інтервальної зйомки

Якщо в режимі сну натиснути кнопку затвора наполовину, камера ввімкнеться.

- Під час зйомки з інтервалами за допомогою кнопки [Q] можна виконати описані нижче операції.

[Продовжити]	Повернутися до запису (тільки під час запису).
[Призупинити]	Призупинити запис (тільки під час запису).
[Продовжити]	Відновити запис (тільки під час паузи). <ul style="list-style-type: none"> • Крім того, для відновлення можна натиснути кнопку затвора наполовину.
[Зав.]	Зупинити запис в режимі інтервальної зйомки.



- Зображення, записані більше ніж на одну карту, не можна об'єднати в одне відео.
- Групові знімки, що містять зображення, зроблені в режимі [HLG Фото], не можуть бути перетворені у відео.
- На камері встановлений пріоритет правильної експозиції, тому, можливо, не вдасться отримати зображення із заданим інтервалом або задану кількість знімків.
Крім того, зйомка може не закінчитися в час закінчення, що відображається на екрані.
- Інтервальна зйомка призупиняється в наведених нижче випадках:
 - Коли розрядиться акумулятор
 - Коли перемикач увімкнення камери переведено в положення [OFF]
Можна встановити перемикач увімкнення й вимкнення камери в положення [OFF] і замінити акумулятор або картку.
Щоб продовжити запис, установіть перемикач увімкнення й вимкнення камери в положення [ON], а потім повністю натисніть кнопку затвора.
(Зверніть увагу, що знімки, зроблені після заміни картки, будуть збережені як окремий набір групових знімків.)
- Параметр [Вирівнювання експозиції] у режимі [M] недоступний, якщо для чутливості ISO встановлено інші значення, окрім [AUTO].
- Функція [Зйомка з інтервалами] недоступна під час використання зазначених нижче функцій:
 - [Режим вис. розд. здатн.]
 - [Post-Focus]
 - [Мультиекспозиція]

Записування в режимі покадрової анімації

iA P A S M 



Робіть знімки, помалу змінюючи положення об'єкта.

Зображення будуть збережені як набір групових знімків, які можна об'єднати у відео покадрової анімації.

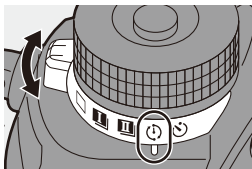
- 1** Встановіть диск вибору режиму спрацьовування затвора в положення [].



- 2** Установіть для параметра [Режим] значення [Покадрова анімація].

-  → [] → [] → [Відео з інт./анімація] → [Режим] → [Покадрова анімація]

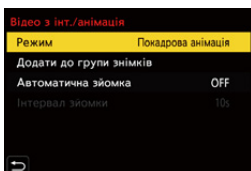

- 3** Задайте параметри запису.

[Режим]	Перехід між режимами інтервальної зйомки та покадрової анімації.	
[Додати до групи знімків]	Дає змогу дописувати вже записаний набір кадрів. • Виберіть зображення й перейдіть до кроку 5 .	
[Автоматична зйомка]	[ON]	Автоматичне виконання знімків із встановленим інтервалом запису.
	[OFF]	Призначається для виконання знімків уручну, кадр за кадром.
[Інтервал зйомки]	Визначення інтервалу запису для функції [Автоматична зйомка].	

4 Вихід із меню.

- Натисніть кнопку затвора наполовину.

5 Почніть запис.

- Повністю натисніть кнопку затвора.
- Робіть знімки, помалу переміщуючи об'єкт.
- На екрані запису відображується до двох знімків, знятих раніше. Використовуйте їх в якості еталона для вимірювання руху.
- Записані стоп-кадри можна переглядати, натиснувши під час запису кнопку [▶].

Щоб видалити непотрібні зображення, натисніть кнопку [🗑️].
Щоб повернутися до екрана запису, знову натисніть [▶].

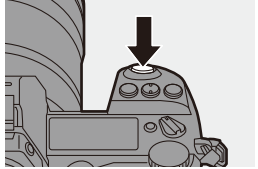

6 Припиніть запис.

- Щоб зупинити запис, натисніть  і потім виберіть [Відео з інт./анімація] з меню [Фото].

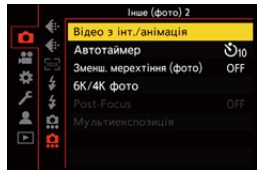

7 Створіть відео. (→ 151)

- Після припинення запису виберіть на екрані підтвердження [Так], щоб перейти до створення відео. Навіть якщо вибрано пункт [Ні], відео ще можна створити, вибравши в меню [Відтворити] ([Обробка зображення]) пункт [Відео покадр. ан.]. (→ 364)

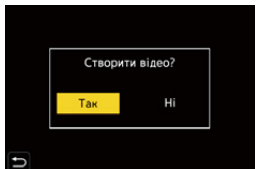



- Групові знімки, що містять зображення, зроблені в режимі [HLG Фото], не можуть бути перетворені у відео.
- Можна записати до 9999 кадрів.
- Якщо камеру вимкнути під час запису, то після вмикання камери з'явиться повідомлення про відновлення запису. Якщо вибрати [Так], то можна продовжити запис із того місця, на якому він був зупинений.
- На камері встановлений пріоритет правильної експозиції, тому, можливо, не вдасться отримати зображення із заданим інтервалом, коли для запису використовується спалах тощо.
- Якщо створено лише один знімок, неможливо вибрати його в розділі [Додати до групи знімків].
- Функція [Покадрова анімація] недоступна під час використання зазначених нижче функцій:
 - [Режим вис. розд. здатн.]
 - [Post-Focus]
 - [Мультиекспозиція]

Відеозйомка із застосуванням сповільненої зйомки та покадрової анімації

Відзнявши матеріал у режимах інтервальної або покадрової зйомки, можна переходити до створення відео.

- Інформація про ці функції запису наведена у вказаних нижче розділах.
 - Запис у режимі інтервальної зйомки: → 145
 - Запис у режимі покадрової анімації: → 148
- Крім того, відео можна створювати за допомогою функцій [Відео з інтервалами] (→ 364) і [Відео покадр. ан.] (→ 364) в меню [Відтворити].

1 На екрані підтвердження, який відобразиться після запису, виберіть [Так].

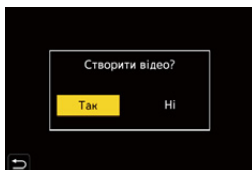

2 Задайте параметри для створення відео.

3 Виберіть режим [OK].

- Відео буде створено у форматі [MP4].

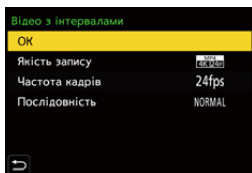

[OK]	Створення відео.	
[Якість запису]	Встановлення якості зображення відео.	
[Частота кадрів]	Установлення кількості кадрів на секунду. Що більше число, то більш плавним буде відео.	
[Послідовність]	[NORMAL]	Склеювання знімків у порядку запису.
	[REVERSE]	Склеювання знімків у порядку, зворотному до порядку запису.



- Відео не можна створити, якщо тривалість запису більше 29 хвилин 59 секунд.
- Відео не можна створити, якщо розмір файлу перевищує 4 ГБ, у таких випадках:
 - Коли використовується картка пам'яті SDHC або картка XQD об'ємом 32 ГБ або менше і для параметра [Якість запису] встановлено значення [4К]
 - Коли для параметра [Якість запису] вибрано значення [FHD]

Запис із використанням автоспуску

iA P A S M 

- 1** Встановіть диск вибору режиму спрацьовування затвора в положення [⏻].

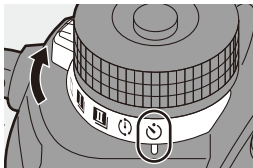

- 2** Визначте композицію й налаштуйте фокус.

- Натисніть кнопку затвора наполовину.
- Якщо кнопку затвора натиснути наполовину, відбувається фіксація фокуса та експозиції.



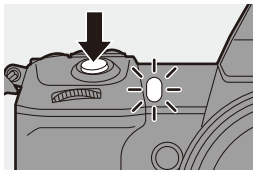

- 3** Почніть запис.

- Повністю натисніть кнопку затвора.
- Індикатор автоспуску почне блимати, після чого спрацює затвор.



❖ Налаштування часу автоспуску

 → [] → [] → Виберіть [Автотаймер]

[]	Зйомка за 10 секунд.
[]	Зйомка 3 зображень з інтервалом припл. 2 секунди за 10 секунд.
[]	Зйомка за 2 секунди. <ul style="list-style-type: none"> • Це налаштування дає змогу уникнути розмиття, спричиненого натисканням кнопки затвора.



- При виконанні запису з автоматичним таймером рекомендується використовувати штатив.



- Функція [] недоступна, якщо використовуються наведені нижче функції:
 - [Одноч. зап. без філ.] ([Парам. фільтр.])
 - Запис із брекетингом
 - [Мультиекспозиція]
- Функція автоспуску не працює, якщо використовуються наведені нижче функції:
 - [Режим вис. розд. здатн.]
 - [Post-Focus]

Запис із використанням брекетингу

iA P A S M



Якщо натиснуто кнопку затвора, камера може записувати кілька знімків, автоматично змінюючи значення налаштувань для експозиції, діафрагми, фокуса чи балансу білого (значення коригування або колірна температура).



- Брекетинг діафрагми можна вибрати в таких режимах:
 - режим [A]
 - режим [M] (коли для світлочутливості ISO встановлено значення [AUTO])
- Брекетинг балансу білого (колірна температура) можна вибрати, коли для балансу білого встановлено значення [$\frac{1}{K_1}$], [$\frac{1}{K_2}$], [$\frac{1}{K_3}$] або [$\frac{1}{K_4}$].

1 Установіть [Тип брекетингу].

- → → → [Брекетинг] → [Тип брекетингу]

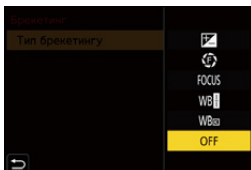

2 Установіть [Ще параметри].

- Відомості про елемент [Ще параметри] наведені на сторінці відповідного методу брекетингу.

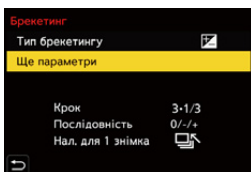

3 Вихід із меню.

- Натисніть кнопку затвора наполовину.

4 Виконайте фокусування на об'єкті зйомки й робіть знімки.

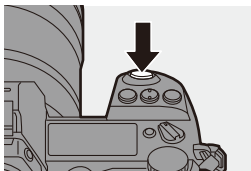

❖ Налаштування ([Тип брекетингу])

[] Брекетинг експозиції	За натискання кнопки затвора камера здійснює запис зі зміною експозиції. (→ 158)
[] Брекетинг діафрагми	За натискання кнопки затвора камера здійснює запис зі зміною значення діафрагми. (→ 158)
[FOCUS] Брекетинг фокусування	За натискання кнопки затвора камера здійснює запис зі зміною положення фокуса. (→ 159)
[WB ] Брекетинг балансу білого	За одноразового натискання кнопки затвора камера автоматично робить три знімки з різними значеннями регулювання балансу білого. (→ 160)
[WB ] Брекетинг балансу білого (колірна температура)	За одноразового натискання кнопки затвора камера автоматично робить три знімки з різними значеннями колірної температури балансу білого. (→ 160)
[OFF]	—



❖ Скасування брекетингу

У кроці **1** виберіть [OFF].



- Брекетинг експозиції доступний, лише якщо для параметра [Пропорції] встановлено значення [65:24] або [2:1].
- Функції “Брекетинг балансу білого” і “Брекетинг балансу білого (колірна температура)” недоступні за використання вказаних нижче функцій:
 - Режим [IA]
 - Серійна зйомка
 - [RAW+FINE]/[RAW+STD.]/[RAW] ([Якість знімку])
 - [HLG Фото]
 - [Парам. фільтр.]
- Запис із брекетингом недоступний під час використання наведених нижче функцій:
 - [6K/4K фото]/[Post-Focus]
 - [Зйомка з інтервалами]
 - [Покадрова анімація] (із параметром [Автоматична зйомка])
 - [Режим вис. розд. здатн.]
 - [Грубий монохромний]/[Гладенький монохромний]/[Ефект мініатюри]/[М'який фокус]/[Зірковий фільтр]/[Сонячні промені] ([Парам. фільтр.]
 - [Мультиекспозиція]



- Можна призначити функції кнопкам Fn:
 - [] → [] → [Налашт. кнопки Fn] → [Налашт. в режимі «Запис»] → [Брекетинг] (→ [278](#))

❖ [Ще параметри] (Брекетинг експозиції)

[Крок]	Встановлення кількості зображень і кроку компенсації експозиції. Від [3•1/3] (запис 3 зображень із кроком 1/3 EV) до [7•1] (запис 7 зображень із кроком 1 EV)
[Послідовність]	Встановлення порядку запису зображень.
[Нап. для 1 знімка]	<p>[□]: зйомка лише одного кадру за кожного натискання кнопки затвора.</p> <p>[□]: зйомка всієї заданої кількості кадрів після одноразового натискання кнопки затвора.</p> <ul style="list-style-type: none"> Індикація брекетингу блиматиме, доки не буде зроблено задану кількість знімків. Цей параметр не можна вибрати під час серійної зйомки. Якщо натиснути й утримувати кнопку затвора, серійна зйомка триватиме, доки не буде зроблено задану кількість знімків.



- Якщо брекетинг експозиції використовується після встановлення значення компенсації експозиції, отримані зображення базуватимуться на вибраному значенні компенсації експозиції.

❖ [Ще параметри] (Брекетинг діафрагми)

[Відлік зображень]	<p>[3]/[5]: зйомка заданої кількості зображень, по чергово збільшуючи й зменшуючи значення діафрагми на одну поділку, беручи за основу початкове значення діафрагми.</p> <p>[УСИ]: зйомка зображень із використанням усіх значень діафрагми.</p> <ul style="list-style-type: none"> Якщо натиснути й утримувати кнопку затвора, серійна зйомка триватиме, доки не буде зроблено задану кількість знімків.
---------------------------	--

На прикладі нижче початкове значення становить F8.0

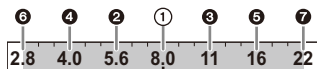

- ① 1-й знімок, ② 2-й знімок, ③ 3-й знімок ... ⑦ 7-й знімок

❖ [Ще параметри] (Брекетинг фокуса)

[Крок]	Встановлення кроку регулювання фокуса. <ul style="list-style-type: none"> Відстань, на яку переміщується фокус, зменшується, якщо початкове положення фокуса близько, і збільшується, якщо початкове положення фокуса далеко.
[Відлік ображень]	Встановлення кількості зображень. <ul style="list-style-type: none"> Цей параметр не можна вибрати під час серійної зйомки. Серійна зйомка виконується, доки натиснута кнопка затвора.
[Послідовність]	[0/-/+] : зйомка з почерговим переміщенням фокуса вперед, а потім назад відносно початкового положення фокуса. [0/+] : зйомка з переміщенням фокуса в бік дальньої сторони відносно точки початкового фокусування.

Приклад для параметра [Послідовність]: [0/-/+]

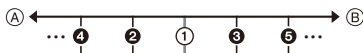

Приклад для параметра [Послідовність]: [0/+]



(A) Фокус: ближче

(B) Фокус: більш віддалений

❶ 1-й знімок, ❷ 2-й знімок ... ❹ 5-й знімок...



- Знімки, виконані з використанням брекетингу фокуса, відображаються як зображення однієї групи.

❖ [Ще параметри] (Брекетинг балансу білого)

Щоб задати крок корекції, поверніть диск



,  або , а потім натисніть кнопку  або .

Повернути праворуч:

Горизонтальний напрямок ([A] – [B])

Повернути ліворуч:

Вертикальний напрямок ([G] – [M])

- Крок корекції також можна налаштувати, торкнувшись []/[]/[]/[].

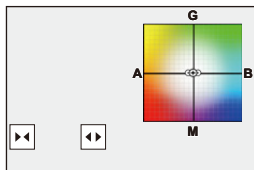

❖ [Ще параметри] (Брекетинг балансу білого (колірна температура))

Щоб задати крок корекції, поверніть диск

,  або , а потім натисніть кнопку  або .

- Крім того, крок корекції можна налаштувати, торкнувшись []/[].

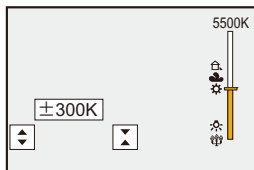

Запис із використанням функції “Пост-фокус”

iA P A S M



Серійна зйомка з тією ж якістю зображення, що й для фотографій з роздільною здатністю 6K/4K, з автоматичним змінням положення фокуса.

Можна вибрати положення фокуса, щоб зберегти його після запису. Крім того, за допомогою суміщення фокусів можна об'єднати кілька фотографій із різними положеннями фокусування.

Ця функція підходить для нерухомих об'єктів.



Виконайте серійну зйомку з роздільною здатністю 6K/4K з автоматичним зміщенням фокуса.



Торкніться потрібної точки фокусування.



Знімок із потрібною точкою фокусування зроблено.



- Для цієї функції використовуйте картку SD зі швидкістю запису класу UHS 3 або вище.
- Кут огляду звужиться.
- Під час суміщення фокусів рекомендуємо використовувати штатив.

1 Налаштуйте якість знімка для функції [Post-Focus].

- **MENU/SET** ⇒ [**📷**] ⇒ [**📷**] ⇒ [Post-Focus] ⇒ [6K 18M]/[4K 8M]

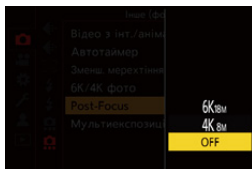

2 Вихід із меню.

- Натисніть кнопку затвора наполовину.

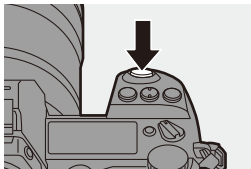

3 Визначте композицію й налаштуйте фокус.

- Натисніть кнопку затвора наполовину.
- Функція автофокусування визначає положення фокуса на екрані (за винятком областей біля краю екрана).

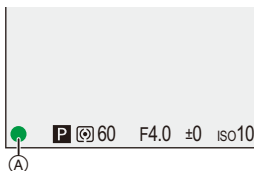

- Якщо не вдається навести фокус на жодну область на екрані, індикатор фокусування (A) блиматиме. У такому разі зйомка неможлива.
- Підтримуйте однакову відстань до об'єкта й однакову композицію до кінця зйомки.

4 Почніть запис.

- Повністю натисніть кнопку затвора.
- Під час запису позиції фокусування автоматично змінюються. Запис автоматично завершується після зникнення піктограми (B).
- Під час запису відео для параметра [Формат файлу запису] використовується значення [MP4] (звук не записується).
- За замовчуванням застосовується режим автоматичного перегляду й відображається екран, на якому можна вибирати точку фокусування. (→ 164)

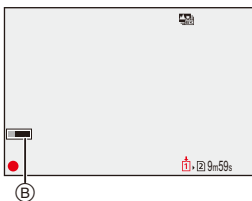

❖ Обмеження запису з використанням функції “Пост-фокус”

- Оскільки запис виконується з такою самою якістю зображення, що й для знімків з роздільною здатністю 6К/4К, до функцій запису та меню застосовуються певні обмеження.



Детальніші відомості див. в розділі “Налаштування камери для фотозйомки з роздільною здатністю 6К/4К” на стор. 136.

- Крім обмежень, що стосуються фотозйомки з роздільною здатністю 6К/4К, під час запису в режимі “Пост-фокус” неможливо змінити параметри фокусування.





- Якщо за будь-яких із наведених нижче умов камера нагрівається, може відобразитися піктограма [], після чого зйомка зупиняється. Зачекайте, доки камера охолоне.
 - Під час неперервного запису в режимі “Пост-фокус”
 - За високої температури навколишнього середовища
- Якщо використовуються об'єктиви APS-C, значення [6К 18М] недоступне.
- Режим [Post-Focus] недоступний, якщо використовуються наведені нижче функції.
 - [Зйомка з інтервалами]
 - [Покадрова анімація]
 - [Режим вис. розд. здатн.]
 - [Грубий монохромний]/[Гладенький монохромний]/[Ефект мініатюри]/[М'який фокус]/[Зірковий фільтр]/[Сонячні промені] ([Парам. фільтр.])
 - [Мультиекспозиція]



- Можна призначити функції кнопкам Fn:
 - [] ⇒ [] ⇒ [Налашт. кнопки Fn] ⇒ [Налашт. в режимі «Запис»] ⇒ [Post-Focus] (→ 278)

Вибір положення фокуса для зображення, що буде збережено

1 Виберіть на екрані відтворення зображення, записане в режимі “Пост-фокус”. (→ 259)

- Виберіть знімок за допомогою піктограми [] і натисніть ▲.
- Цю саму операцію можна виконати, торкнувшись піктограми [].



2 Торкніться точки, яка має бути у фокусі.











- Коли точка буде у фокусі, відобразиться зелена рамка.
 - За відсутності зображення з вибраною точкою у фокусі, відобразиться червона рамка.
- Знімок неможливо зберегти.
- Не можна вибирати край екрана.

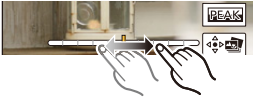

3 Збережіть знімок.

- Торкніться піктограми [].
- Знімок зберігається у форматі JPEG.

❖ Операції з вибору положення фокуса

Операція за допомогою кнопки	Сенсорна операція	Опис операції
	Торкання	Вибір точки фокусування. <ul style="list-style-type: none"> За збільшення зображення вибір точки фокусування неможливий.
		Збільшення відображення. <ul style="list-style-type: none"> У режимі збільшеного відображення можна точно налаштувати фокус за допомогою смуги прокрутки. (Цю саму операцію можна виконати, натиснувши ◀▶.) 
		Зменшення відображення (при збільшеному відображенні).
		Перемикання на функцію суміщення фокусів. (→ 166)
-		Виділення кольором ділянок у фокусі ([Помічник фокусування]). <ul style="list-style-type: none"> Параметри перемикаються в такому порядку: [OFF] → [ON].
		Збереження знімка.



- Не можна відображати зображення на екрані телевізора й потім вибирати положення фокуса.

Суміщення фокусів

Збереження знімків з об'єднанням кількох положень фокусування.



(A)

(B)

(A) Фокус: ближче

(B) Фокус: більш віддалений

- 1 На екрані вибору положення фокусування з кроку 2 на стор. 164 торкніться [].

- Цю саму операцію можна виконати, натиснувши [].

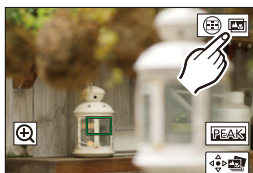

- 2 Виберіть спосіб об'єднання зображень.

[Автоматичне злиття]	Автоматичний вибір знімків, які підходять для об'єднання, і об'єднання їх в одне зображення.
[Злиття за діапазоном]	Об'єднання знімків з вибраними положеннями фокусування в одне зображення.



3 (Коли вибрано параметр [Злиття за діапазоном]) Торкніться точок, які повинні потрапити у фокус.





- Виберіть принаймні дві точки.
Вибрані точки позначаються зеленою рамкою.
- Діапазон фокусування між двома вибраними точками відображається зеленим.
- Діапазони, які неможливо вибрати, позначено сірим кольором.
- Щоб скасувати вибір, знову торкніться точки із зеленою рамкою.
- Щоб вибрати кілька точок поспіль, проведіть пальцем по екрану.



4 Збережіть знімок.

- Торкніться піктограми [].

❖ Операції за вибору параметра [Злиття за діапазоном]

Операція за допомогою кнопки	Сенсорна операція	Опис операції
	Торкання	Вибір точки.
[]	[Задати/ Скасув.]	Вибір або скасування певної точки.
[DISP.]	[Усі]	Вибір усіх точок. (До вибору точок)
	[Скинути]	Скасування всіх вибраних зон. (Після вибору точок)
		Об'єднання знімків і збереження отриманого зображення.



- Знімок зберігається у форматі JPEG, а інформація про запис (дані Exif), як-от витримка, діафрагма, світлочутливість ISO, для зображення з найближчою точкою також зберігається разом із самим знімком.
- Камера автоматично виправляє перекося знімків, викликані тремтінням камери. У такому випадку після об'єднання знімків кут огляду трохи звузиться.
- Якщо під час зйомки об'єкт рухався, або між об'єктами значна відстань, отримані внаслідок об'єднання знімків зображення можуть мати неприродний вигляд.
- Функція суміщення фокусів не завжди доступна для зображень, записаних на інших пристроях.





[Тихий режим]

iA P A S M 





Ця функція вимикає всі звуки роботи та джерела світла.



Буде вимкнено звук динаміка, а для фотоспалаху й допоміжної лампи АФ буде встановлено примусове вимкнення режиму.

- Задано зазначені нижче параметри:
 - [Режим спалаху]:  (Примусове вимкнення спалаху)
 - [Підсв. АФ]: [OFF]
 - [Тип витримки]: [ELEC.]
 - [Гучність сигналу]:  (OFF)
 - [Вибір гучності сигналу АФ]:  (OFF)
 - [Гучн. електр. затв.]:  (OFF)

 ⇒  ⇒  ⇒ Виберіть [Тихий режим]

Налаштування: [ON]/[OFF]



-  • Навіть коли вибрано значення [ON], світлитимуться або блиматимуть індикатори таких функцій:
 - Лампа доступу до картки
 - індикатор автоспуску
 - Підсвічування РК-дисплея стану
 - Кнопка освітлення
- Використовуйте цю функцію під свою відповідальність, поважаючи права на конфіденційність, на зйомку портрета та інші права осіб, яких ви знімаєте.
-  • Можна призначити функції кнопкам Fn:

[] ⇒ [] ⇒ [Налашт. кнопки Fn] ⇒ [Налашт. в режимі «Запис»] ⇒ [Тихий режим] (→ 278)

[Тип витримки]

iA P A S M 

Виберіть тип затвора, який використовуватиметься для зйомки.

 →  →  → Виберіть [Тип витримки]

[AUTO]	Автоматична зміна типу затвора залежно від умов зйомки й витримки.
[MECH.]	Зйомка за допомогою механічного затвора.
[EFC]	Зйомка за допомогою електронного переднього шторного затвора.
[ELEC.]	Зйомка за допомогою електронного затвора.
[ELEC.+NR]	Зйомка за допомогою електронного затвора. Якщо знімки зроблені з більшою витримкою, після запису затвор закривається, щоб забезпечити зменшення шуму при великій витримці. <ul style="list-style-type: none"> Під час видалення шуму при довгій витримці не можна робити наступний знімок.

	Механічний затвор	Електронний передній шторний затвор	Електронний затвор
Механізм	Цей тип запускає та завершує експозицію за допомогою механічного затвора.	Цей тип запускає експозицію в електронний спосіб, а завершує за допомогою механічного затвора.	Цей тип запускає та завершує експозицію в електронний спосіб.
Фотоспалах	✓	✓	—
Витримка (с)	[B] (Ручна витримка, макс. припл. 30 хв) ^{*1} , 60 – 1/8000	[B] (Ручна витримка, макс. припл. 30 хв) ^{*1} , 60 – 1/2000	[B] (Ручна витримка, макс. припл. 60 с) ^{*1} , 60 – 1/16000
Звук затвора	Звук механічного затвора	Звук механічного затвора	Звук електронного затвора ^{*2}

*1 Це налаштування доступне тільки в режимі [M].



*2 Параметри звуку електронного затвора можна змінити в налаштуваннях [Гучн. електр. затв.] і [Звук електр. затвора] пункту [Сигнал] меню [Налаштування] ([ВХІД/ВИХІД]). (→ 354)

- Електронний передній шторний затвор зменшує розмиття, спричинене затвором, тому що обсяг вібрації затвора незначний порівняно з механічним типом затвора.
- Затвор електронного типу дає змогу записувати без вібрації, викликані затвором.



- Коли на екрані відображається [E], зйомка здійснюється з використанням електронного затвора.
- У разі зйомки з використанням електронного затвора об'єкта, що рухається, цей об'єкт може вийти на знімку спотвореним.
- У разі використання електронного затвора в умовах флуоресцентного, світлодіодного чи іншого подібного освітлення на знімках можуть з'явитися горизонтальні смуги. У такому випадку для зменшення ефекту горизонтальних смуг можна збільшити витримку.
- Коли використовується [Тихий режим], для параметра [Тип витримки] фіксується значення [ELEC.].
- Якщо використовуються об'єктиви APS-C, значення [EFC] недоступне.



- Можна призначити функції кнопкам Fn:
 [] ⇒ [] ⇒ [Налашт. кнопки Fn] ⇒ [Налашт. в режимі «Запис»] ⇒ [Тип витримки] (→ [278](#))

Стабілізатор зображення





Камера може використовувати стабілізатор зображення в корпусі й стабілізатор зображення в об'єктиві.

З наявних режимів подвійної стабілізації, які ефективно об'єднують обидва стабілізатори зображення, доступний режим Dual I.S.2 (DUAL2 ) з високою ефективністю корекції.

Крім того, під час відеозйомки можна використовувати 5-осьовий гібридний стабілізатор зображення, який включає електронну стабілізацію.

Доступні стабілізатори зображення (За станом на січень 2019 р.)

Стабілізатори зображення, які можуть бути використані, залежать від установленого об'єктива.

Установлений об'єктив	Доступний стабілізатор зображення	Приклад відображення на екрані
Об'єктив Panasonic з функцією стабілізації зображення	Корпус + об'єктив (Dual I.S.2)	DUAL2 
Об'єктив іншого виробника з функцією стабілізації зображення	Корпус або об'єктив	BODY / LENS 
Об'єктив без стабілізатора	Корпус	BODY 
Об'єктив без функцій зв'язку	Корпус	BODY 

- 5-осьовий гібридний стабілізатор може використовуватися з будь-яким об'єктивом.

❖ Використання стабілізатора зображення

- Використовуючи об'єктив із перемикачем системи оптичної стабілізації (O.I.S.), установіть його в положення [ON].
- У разі використання об'єктива без функції зв'язку з камерою після ввімкнення камери відобразиться повідомлення з проханням перевірити налаштування фокусної відстані.

Для правильної роботи функції стабілізації зображення необхідно встановити фокусну відстань, що відповідає об'єктиву, який використовується.

Установіть фокусну відстань відповідно, дотримуючись вказівок у повідомленні.

Щоб установити фокусну відстань, можна також скористатися меню. (→ 174)



- Коли кнопка затвора натиснута наполовину, на екрані запису може відобразитися піктограма попередження про тремтіння камери [ⓘ]. Якщо вона відображається, радимо використовувати штатив, автоспуск або пульт дистанційного керування затвора (DMW-RS2: продається окремо).
- Рекомендуємо вимикати функцію стабілізатора зображення під час використання штатива.



- Стабілізатор зображення може викликати вібрацію або видавати звуки під час роботи, проте це не є несправностями.
- Функція стабілізації зображення недоступна, коли використовується зазначена далі функція.
– [Режим вис. розд. здатн.]







- Можна відобразити контрольну позначку та перевірити стан тремтіння камери, як показано нижче:

[⚙️] ⇒ [📷] ⇒ [Стан стабілізатора зобр.] (→ 348)

Налаштування стабілізатора зображення

Налаштуйте рух стабілізатора зображення відповідно до умов зйомки.



 →  →  → Виберіть [Стаб. зображення]

[Режим роботи]	Встановлення руху стабілізації (розмиття) відповідно до способу зйомки (стандартна, панорамування). (→ 175)	
[Корпус(B.I.S.) / Об'єктив(O.I.S.)]	BODY  ([Корпус])	Використання стабілізатора зображення в корпусі.
	LENS  ([Об'єк.])	Використання стабілізатора зображення в об'єктиві. • Можна налаштувати, якщо використовується об'єктив іншого виробника з функцією стабілізації зображення.
[Час активації]	[ALWAYS]	Функція стабілізації зображення працює весь час.
	[HALF-SHUTTER]	Функція стабілізації зображення працює, коли кнопка затвора натиснута наполовину.
[Електр. стаб. (відео)]	Під час запису відео тремтіння камери по вертикалі, горизонталі, а також навколо поздовжньої, поперечної й вертикальної осей обертання компенсується за допомогою спільної дії стабілізаторів зображення в об'єктиві та в корпусі й електронного стабілізатора (5-осьовий гібридний стабілізатор). • Коли ввімкнено функцію [Електр. стаб. (відео)], на екрані запису відображається піктограма  або  . • Кут огляду може звузитися, якщо встановлено значення [ON].	
[Посилити I.S (відео)]	Підвищення ефективності стабілізатора зображення під час запису відео. Цей ефект може допомогти забезпечити стабільну композицію, якщо ви хочете здійснити запис із фіксованою перспективою. (→ 176)	
[Налашт. фок. відст.]	У разі використання об'єктива без функції зв'язку з камерою встановіть фокусну відстань вручну. (→ 177)	







- Коли використовуються зазначені далі функції, для параметра [Час активації] фіксується значення [ALWAYS]:
 - [] ([Корпус(В.І.С.) / Об'єktiv(О.І.С.)])
 - Запис відео/[6K/4K фото]/[Post-Focus]
- Коли використовується зазначена далі функція, параметр [Електр. стаб. (відео)] недоступний:
 - [Швидкісне відео]





- Можна призначити функції кнопкам Fn:
 - [] ⇒ [] ⇒ [Налашт. кнопки Fn] ⇒ [Налашт. в режимі «Запис»] ⇒ [Електр. стаб. (відео)] (→ 278)

❖ [Режим роботи]



Установіть рух стабілізації (розмиття) відповідно до способу зйомки (стандартна, панорамування).

 [Нормальний]	Коригує вертикальне, горизонтальне й обертальне тремтіння камери. Ця функція підходить для звичайного записування.
 [Переміщення (авто)]	Автоматично визначає напрямок панорамування й коригує вертикальне та горизонтальне тремтіння камери. Ця функція підходить для панорамування.
 [Переміщення (вл/впр)]	Коригує вертикальне тремтіння камери. Це підходить для горизонтального панорамування.
 [Перем. (вгору/вниз)]	Коригує горизонтальне тремтіння камери. Це підходить для вертикального панорамування.
[OFF]	Вимикає функцію стабілізації зображення.

- Режими роботи, які можуть бути використані, залежать від встановленого об'єктива та параметрів [Корпус(В.І.С.) / Об'єktiv(О.І.С.)].
- Функція [Переміщення (авто)] не відображається, якщо використовується об'єktiv іншого виробника з функцією стабілізації зображення, а для параметра [Корпус(В.І.С.) / Об'єktiv(О.І.С.)] встановлено значення []. Щоб налаштування відповідали напрямку панорамування, установіть значення [Переміщення (вл/впр)] або [Перем. (вгору/вниз)].
- У разі використання об'єктива з перемикачем системи оптичної стабілізації (О.І.С.) для режиму роботи камери не можна встановити значення [OFF].
- Піктограма [Режим роботи] змінюється на [] ([Нормальний]), якщо використовуються наведені нижче функції:
 - Запис відео/[6K/4K фото]/[Post-Focus]



- Можна призначити функції кнопкам Fn:

[] → [] → [Налашт. кнопки Fn] → [Налашт. в режимі «Запис»] → [Стаб. зображення] (→ [278](#))

❖ [Посилити I.S (відео)]

Підвищення ефективності стабілізатора зображення під час запису відео.

Цей ефект може допомогти забезпечити стабільну композицію, якщо ви хочете здійснити запис із фіксованою перспективою.

Налаштування: [ON]/[OFF]

- Коли ввімкнено функцію [Посилити I.S (відео)], на екрані запису відображається піктограма [].
- Щоб змінити композицію під час запису, установіть значення [OFF], перш ніж перемістити камеру.
Щоб установити значення [OFF] під час запису, скористайтеся кнопкою Fn. (→ [278](#))
- Що більша фокусна відстань, то слабший буде ефект стабілізатора.



- Якщо для параметра [Корпус(B.I.S.) / Об'єktiv(O.I.S.)] встановлено значення [], функція [Посилити I.S (відео)] недоступна.

❖ [Налашт. фок. відст.]

Якщо використовується об'єktiv без функції зв'язку з камерою, вручну встановіть фокусну відстань, зазначену на об'єktivі.

Можна зареєструвати до трьох значень фокусної відстані.

Зареєстровані налаштування фокусної відстані можна активувати.

<p>Введення фокусної відстані (A)</p>	<p>Введіть фокусну відстань.</p> <p>◀▶: вибір</p> <p>▲▼: вибір числового значення.</p> <p>Ⓜ/SET або Ⓜ: підтвердження</p> <ul style="list-style-type: none"> Можна встановити значення від 0,1 мм до 1000 мм.
<p>Реєстрація та активація (B)</p>	<p>Зареєструйте введену фокусну відстань.</p> <p>Активуйте зареєстровану фокусну відстань.</p> <p>◀▶: вибір</p> <p>[DISP.]: реєстрація введеної фокусної відстані.</p> <p>Ⓜ/SET або Ⓜ: активація зареєстрованої фокусної відстані.</p>

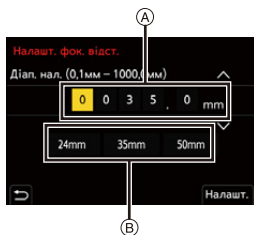

8. Вимірювання, експозиція, світлочутливість ISO

[P-м вим. експ.]

iA P A S M



Тип оптичного вимірювання для вимірювання яскравості можна змінити.

→ → → Виберіть [P-м вим. експ.]

(Вимір. к-ох знімків)	Спосіб вимірювання найоптимальнішої експозиції шляхом оцінки розподілу яскравості на всьому екрані.
(Центр.-зваж.)	Метод використовується для вимірювання, що фокусується в центрі екрана.
(Точка)	Метод використовується для вимірювання дуже малої частини навколо зони точкового вимірювання .
(Підкреслено-виважений)	Метод використовується для вимірювання, що фокусується на підсвічених частинах екрана для уникнення надмірної експозиції. Цей метод підходить для театральної зйомки тощо.

- ➔ Можна призначити функції кнопкам Fn:
[] → [] → [Налашт. кнопки Fn] → [Налашт. в режимі «Запис»] → [P-м вим. експ.] (→ 278)
- Стандартне значення належної експозиції можна скоригувати, як показано нижче:
[] → [] → [Налашт. зміщ. експозиції] (→ 328)

Режим програми AE

iA P A S M



У режимі [P] (режим програмної AE) камера автоматично встановлює витримку та значення діафрагми для яскравості об'єкта.

Крім того, за допомогою функції зміни програми можна змінювати комбінації значень витримки та діафрагми за однакової експозиції.

1 Установіть диск вибору режиму в положення [P].

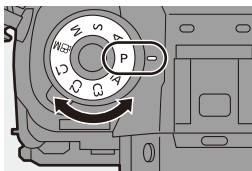

2 Натисніть кнопку затвора наполовину.

- На екрані запису відобразяться значення діафрагми (A) та витримки (B).
- Якщо не вдалося досягти належної експозиції, значення діафрагми та витримки стають червоними й блимають.

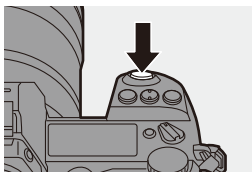

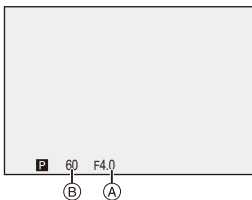

3 Почніть запис.





❖ Зміна програми

Комбінації автоматично встановлених камерою значень витримки та діафрагми можна змінювати, зберігаючи те саме значення експозиції. Завдяки цьому, наприклад, можна зменшити розфокусування тла, зменшивши значення діафрагми, або записати рухомий об'єкт у більшій динаміці, збільшивши витримку.

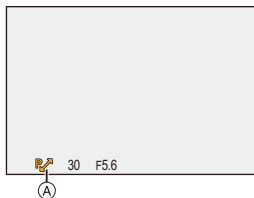
- 1 Натисніть кнопку затвора наполовину.
 - На екрані запису відобразяться значення діафрагми та витримки (прибл. 10 секунд).
- 2 Поки ці значення відображаються, поверніть диск  або  .
 - На екрані запису відобразиться піктограма зміни програми (A).
- 3 Почніть запис.







Скасування зміни програми

- Установіть перемикач увімкнення камери в положення [OFF].
- Повертайте  або  , поки не зникне піктограма зміни програми.



- Функція зміни програми недоступна під час використання наведених нижче функцій:
 - Фотоспалах
 - [6K/4K фото]/[Post-Focus]



- Можна налаштувати операції, які виконуються за допомогою диска: [] ⇒ [] ⇒ [Налашт. коліщатка] ⇒ [Присв. коліщатко (F/SS)] (→ 336)
- На екрані запису може відобразитись експонетр, який вказує на зв'язок між значенням діафрагми та витримкою: [] ⇒ [] ⇒ [Вимір. експозиції] (→ 344)

Режим пріоритету діафрагми AE

iA P A S M 



У режимі [A] (Режим пріоритету діафрагми AE) можна задати значення діафрагми до запису.

Камера автоматично налаштує витримку.



Менші значення діафрагми

Це полегшує розфокусувати фон.



Більші значення діафрагми

Це полегшує фокусування на всьому зображенні, включно з тлом.

- 1 Установіть диск вибору режиму в положення [A].

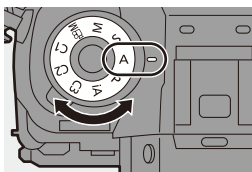

- 2 Задайте значення діафрагми.

- Поверніть диск  або .

- 3 Почніть запис.

- Якщо не вдається досягти належної експозиції, коли кнопка затвора натиснута наполовину, значення діафрагми та витримки блимають червоним.

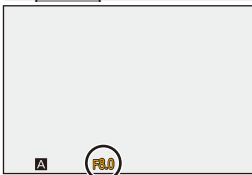
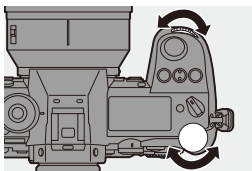

❖ Характеристики глибини поля

*1	Значення діафрагми	Мала	Велика
	Фокусна відстань об'єктива	Телережим	Широкоекранний режим
	Відстань до об'єкта	Поблизу	Більш віддалений
Глибина поля (зона в чіткому фокусі)		Неглибока (вузька) Приклад: якщо потрібно зробити знімок із розфокусованим тлом.	Глибока (широка) Приклад: якщо потрібно зробити знімок із фокусуванням на відстані тла.

*1 Умови запису



- Ефект встановленого значення діафрагми і витримки не буде видно на екрані запису.
Щоб перевірити отриманий результат на екрані запису, використовуйте функцію [Попередній перегляд]. (→ 188)
- Яскравість екрана запису може відрізнятись від фактичної яскравості записаних знімків.
Перевірте зображення на екрані відтворення.
- Під час використання об'єктива з кільцем регулювання діафрагми встановіть інше, окрім [A], положення кільця регулювання діафрагми, щоб використати значення діафрагми об'єктива.



- Можна налаштувати операції, які виконуються за допомогою диска: [⚙️] → [🌅] → [Налашт. коліщатка] → [Обертання (F/SS)] (→ 336)
- На екрані запису може відобразитись експонетр, який вказує на зв'язок між значенням діафрагми та витримкою: [⚙️] → [📷] → [Вимір. експозиції] (→ 344)

Режим пріоритету витримки AE

iA P A **S** M

У режимі [S] (режим пріоритету витримки AE) можна задати значення витримки до запису.

Камера автоматично налаштує значення діафрагми.



Більша витримка

Це допомагає вловити рух



Менша витримка

Це допомагає зафіксувати рух

1 Установіть диск вибору режиму в положення [S].

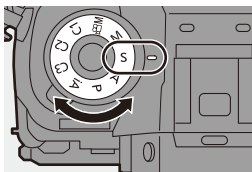

2 Налаштуйте витримку.

- Поверніть диск або .

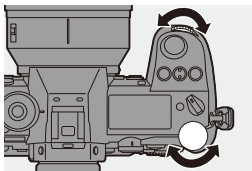

3 Почніть запис.

- Якщо не вдається досягти належної експозиції, коли кнопка затвора натиснута наполовину, значення діафрагми та витримки блимають червоним.

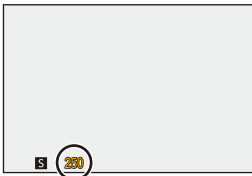



- Ефект встановленого значення діафрагми і витримки не буде видно на екрані запису.

Щоб перевірити отриманий результат на екрані запису, використовуйте функцію [Попередній перегляд]. (→ 188)



- Яскравість екрана запису може відрізнятись від фактичної яскравості записаних знімків.

Перевірте зображення на екрані відтворення.

- Якщо використовується фотоспалах, значення витримки менше 1/320 секунди недоступні. (→ 222)



- Можна налаштувати операції, які виконуються за допомогою диска:

[] ⇒ [] ⇒ [Налашт. коліщатка] ⇒ [Присв. коліщатко (F/SS)]/
[Обертання (F/SS)] (→ 336)

- На екрані запису може відобразитись експонетр, який вказує на зв'язок між значенням діафрагми та витримкою:

[] ⇒ [] ⇒ [Вимір. експозиції] (→ 344)

Режим ручної настройки експозиції

iA P A S **M** 

У режимі [M] (режим ручної експозиції) можна робити знімки, встановлюючи значення діафрагми та витримки вручну.

У налаштуваннях за замовчуванням для світлочутливості ISO встановлено значення [AUTO].

Як наслідок, світлочутливість ISO буде скориговано відповідно до значення діафрагми та витримки.

Компенсація експозиції також може використовуватися, якщо для чутливості ISO вибрано значення [AUTO].

1 Установіть диск вибору режиму в положення [M].

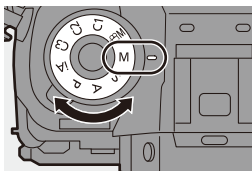

2 Встановіть значення діафрагми та витримку.

- Поверніть , щоб встановити значення діафрагми, і , щоб встановити витримку.

- Ⓐ Значення діафрагми
- Ⓑ Витримка

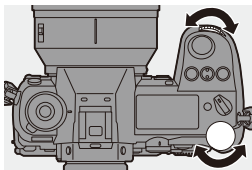

3 Почніть запис.

- Якщо не вдається досягнути належної експозиції, коли кнопка затвора натиснута наполовину, значення діафрагми та витримки блимають червоним.

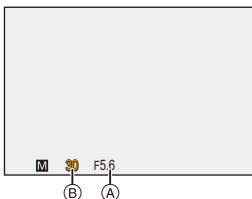

❖ Доступні значення витримки (с)

[MECH.]	[B] (Ручна витримка, макс. припл. 30 хв), 60 – 1/8000
[EFC]	[B] (Ручна витримка, макс. припл. 30 хв), 60 – 1/2000
[ELEC.]	[B] (Ручна витримка, макс. припл. 60 с), 60 – 1/16000



- Ефект встановленого значення діафрагми і витримки не буде видно на екрані запису.
Щоб перевірити отриманий результат на екрані запису, використовуйте функцію [Попередній перегляд]. (→ 188)
Для режиму [M] можна налаштувати неперервну роботу режиму перегляду.
[] → [] → [Пост. попер. перегл.] (→ 339)
- Яскравість екрана запису може відрізнитися від фактичної яскравості записаних знімків.
Перевірте зображення на екрані відтворення.
- Під час використання об'єктива з кільцем регулювання діафрагми встановіть інше, окрім [A], положення кільця регулювання діафрагми, щоб використати значення діафрагми об'єктива.
- Якщо використовується фотоспалах, значення витримки менше 1/320 секунди недоступні. (→ 222)



- Можна налаштувати операції, які виконуються за допомогою диска:
[] → [] → [Налашт. коліщатка] → [Присв. коліщатко (F/SS)]/
[Обертання (F/SS)] (→ 336)
- На екрані запису може відобразитись експонетр, який вказує на зв'язок між значенням діафрагми та витримкою:
[] → [] → [Вимір. експозиції] (→ 344)

❖ Функція допомоги в ручному налаштуванні експозиції

У разі встановлення для світлочутливості ISO будь-якого значення, крім [AUTO], на екрані запису відобразиться функція допомоги в ручному налаштуванні експозиції (наприклад, +1).

Можна перевірити різницю між поточним значенням експозиції та належною експозицією (± 0) за результатами вимірювання, виконаного камерою.

- Користуйтеся рекомендаціями функції допомоги в ручному налаштуванні експозиції.
Рекомендуємо під час запису перевіряти зображення на екрані відтворення.

❖ [B] (Ручна витримка)

Якщо для витримки встановлено значення [B] (Ручна витримка), затвор залишається відкритим, доки кнопка затвора повністю натиснута (приблизно до 30 хв).

Затвор спрацьовує, коли відпускається кнопка затвора.

Використовуйте це, коли хочете тримати затвор відкритим впродовж тривалого часу, щоб робити знімки феєрверків, нічних сцен або зоряного неба.



- Рекомендуємо під час запису в режимі ручної витримки використовувати штатив або пульт дистанційного керування затвора (DMW-RS2: постачається окремо).
- Під час запису в режимі ручної витримки може спостерігатися помітний шум.
Якщо вас непокоїть шум, рекомендуємо перед зйомкою в меню [Фото] ([Якість зображення]) установити для параметра [Змен.шум.дов.експоз.] значення [ON].



- Функція ручної витримки недоступна під час використання наведених нижче функцій:
 - [6K/4K фото]/[Post-Focus]
 - [Зйомка з інтервалами]
 - [Покадрова анімація] (за налаштування [Автоматична зйомка])
 - [Брекетинг]
 - [Режим вис. розд. здатн.]

Режим перегляду

iA P A S M 

Можна перевірити вплив налаштувань діафрагми на екрані запису, механічно закривши пелюсткову діафрагму об'єктива до значення діафрагми, встановленого для даного запису.

Додатково до впливу налаштувань діафрагми одночасно можна перевірити вплив витримки.

- Під час зйомки використовуйте кнопку Fn, якій призначено функцію [Попередній перегляд]. За замовчуванням ця функція призначена кнопці [Fn2]. Інформацію щодо кнопки Fn див. на стор. 278.

Натисніть кнопку попереднього перегляду.

- Кожне натискання кнопки призводить до перемикання між екранами попереднього перегляду ефекту.

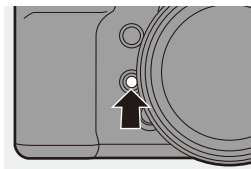

Ефект діафрагми:
ВИМК.

Ефект витримки:
ВИМК.



Ефект діафрагми:
УВИМК.

Ефект витримки:
ВИМК.



Ефект діафрагми:
УВИМК.

Ефект витримки:
УВИМК.



- Можна виконувати запис в режимі попереднього перегляду.
- Діапазон перевірки ефекту витримки відповідає значенням від 8 с до 1/16000 с.
- Під час запису в режимі [Попер. сер. зйом. 6K/4K] режим перегляду недоступний.

Компенсація експозиції

iA P A S M



Можна компенсувати експозицію, якщо правильна експозиція, визначена камерою, зяжсрава або затемна.

Можна скоригувати експозицію в діапазоні ± 5 EV із кроком $1/3$ EV.

Під час відеозйомки або запису з використанням функцій “6K/4K фото” або “Пост-фокус” діапазон змінюється на ± 3 EV.

1 Натисніть [].

2 Компенсуйте експозицію.

- Поверніть диск [], [] або [].

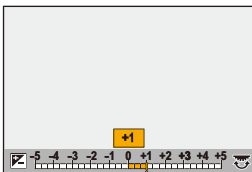
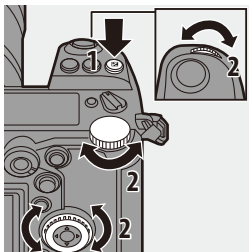

3 Підтвердьте свій вибір.

- Натисніть кнопку затвора наполовину.

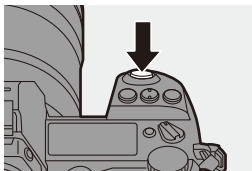



- У режимі [M] можна компенсувати експозицію, вибравши для світлочутливості ISO значення [AUTO].
- Коли для параметра [Автом. комп. експозиції] задано значення [ON], автоматично встановлюється рівень потужності спалаху, необхідний для компенсації експозиції.
- Коли значення компенсації експозиції нижче або вище за $\pm 3 \text{ EV}$, яскравість екрана запису більше не змінюватиметься. Натисніть кнопку затвора наполовину або скористайтеся блокуванням АЕ, щоб відобразити значення на екрані запису.
- Якщо значення компенсації експозиції виходить за нижню або верхню межу діапазону $\pm 3 \text{ EV}$, значення компенсації експозиції на РК-дисплеї стану відображаються з позначками [◀]/[▶]. (→ 30)
- Установлене значення компенсації експозиції зберігається, навіть якщо вимкнути камеру. (Коли для параметра [Комп. експ. скинути] вибрано значення [OFF])



- Стандартне значення належної експозиції можна скоригувати, як показано нижче:
 - [⚙️] → [📷] → [Налашт. зміщ. експозиції] (→ 328)
- Можна налаштувати скидання значення компенсації експозиції в разі вимкнення камери:
 - [⚙️] → [📷] → [Комп. експ. скинути] (→ 328)
- Можна змінити використання кнопки [📷]:
 - [⚙️] → [🌅] → [Кнопка WB/ISO/Ехро.] (→ 335)
- Налаштувати брекетинг експозиції та потужність спалаху можна на екрані компенсації експозиції:
 - [⚙️] → [🌅] → [Відобр. нал. комп. експозиції] (→ 335)

Фіксація фокуса та експозиції (Блокування АФ/АЕ)

iA P A S M



Щоб робити знімки з однаковими налаштуваннями фокусування та експозиції, змінюючи композицію, потрібно заздалегідь заблокувати фокус та експозицію.

Це корисно, коли потрібно сфокусуватися на краю екрана або, наприклад, у разі наявності контрового світла.

1 Призначте функцію [AE LOCK], [AF LOCK] або [AF/AE LOCK] кнопці Fn. (→ 278)

- Ці функції не можуть бути призначені кнопкам [Fn3]–[Fn7].

[AE LOCK]	Експозиція заблокована.
[AF LOCK]	Фокусування заблоковане.
[AF/AE LOCK]	Заблоковано настройку фокусу та експозиції.

2 Зафіксуйте фокус та експозицію.

- Натисніть і утримуйте кнопку Fn.
- Якщо фокус зафіксовано, відобразиться піктограма блокування АФ (A).
- Якщо експозицію зафіксовано, відобразиться піктограма блокування АЕ (B).

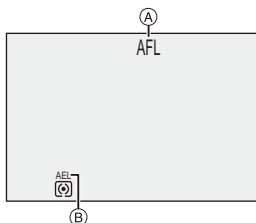

3 Утримуйте кнопку Fn, щоб визначитися з композицією, а потім зробіть знімок.

- Повністю натисніть кнопку затвора.

• Зміна програми може бути вибрана, навіть якщо функція АЕ заблокована.

→ • Окрім натискання й утримання кнопки Fn, блокування можна встановити в інший спосіб.

[⚙️] → [AE] → [Утр. AF/AE Lock] (→ 329)

Налаштування світлочутливості ISO

iA P A S M 



Ви можете налаштувати світлочутливість (світлочутливість ISO).
За замовчуванням можна встановлювати світлочутливість у діапазоні ISO100–25600 з кроком 1/3 EV.

Діапазон, який може бути встановлений, залежить від використуваних функцій.

- 1 Натисніть кнопку [ISO].**
- 2 Виберіть світлочутливість ISO.**
 - Поверніть диск ,  або .
 - Вибирати також можна, натискаючи [ISO].

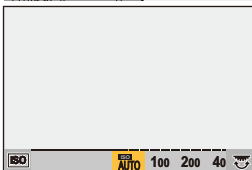
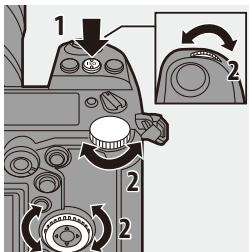

- 3 Підтвердьте свій вибір.**
 - Натисніть кнопку затвора наполовину.

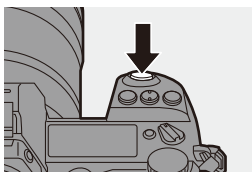

Характеристики світлочутливості ISO

Вища світлочутливість ISO забезпечує меншу витримку навіть під час зйомки з недостатнім освітленням, тому можна запобігти тремтінню камери та розмиванню об'єкта зйомки. Однак вища світлочутливість ISO також збільшує шум на записаних зображеннях.

❖ Налаштування параметрів (світлочутливість ISO)

[AUTO]	<p>Значення світлочутливості ISO автоматично коригується в залежності від яскравості. Підтвердьте встановлення світлочутливості ISO, натиснувши кнопку затвора наполовину.</p> <ul style="list-style-type: none"> • Фотографування: максимум [ISO6400]^{*1} • Запис відео: максимум [ISO6400]^{*2}
[100] — [25600]	<p>Для світлочутливості ISO фіксується вибране значення.</p> <ul style="list-style-type: none"> • Світлочутливість ISO можна розширити в діапазоні від нижньої межі L.50 і верхньої межі H.51200, встановивши в меню [Корист.] ([Якість зображення]) для параметра [Розшир. діап. ISO] (→ 327) значення [ON].

- *1 Значення за замовчуванням. Верхню межу можна змінити в меню [Чутливість ISO (фото)].
- *2 Значення за замовчуванням. Верхню межу можна змінити в меню [Чутливість ISO (відео)].
- Коли використовуються зазначені далі функції, значення світлочутливості ISO, які можна встановити, обмежено.
 - [Режим вис. розд. здатн.]: до верхньої межі світлочутливості [ISO3200]
 - [Парам. фільтр.]: вниз до нижньої межі світлочутливості [ISO100] і вгору до верхньої межі світлочутливості [ISO6400] (нижня межа змінюється на [ISO400], коли встановлено значення [Розш. дин. діапазон]).
 - [Мультиекспозиція]: вниз до нижньої межі світлочутливості [ISO100], вгору до верхньої межі світлочутливості [ISO6400]
 - [Like709] ([Стиль фото]): до нижньої межі світлочутливості [ISO100]
 - [Стандартна(HLG)]/[Монохромний(HLG)] з меню [Стиль фото]: до нижньої межі світлочутливості [ISO320]



- Можна встановити верхню та нижню межі для автоматичного налаштування світлочутливості ISO під час зйомки фотографій, як показано нижче:
 - [📷] → [🔍] → [Чутливість ISO (фото)] (→ 306)
 - [👤] → [🔍] → [Чутливість ISO (відео)] (→ 319)
- Можна змінити інтервали між установлюваними значеннями світлочутливості ISO, як показано нижче:
 - [⚙️] → [🔍] → [Приріст ISO] (→ 327)
- Можна змінити використання кнопки світлочутливості [ISO]:
 - [⚙️] → [🌅] → [Кнопка WB/ISO/Ехро.] (→ 335)
- Можна встановити верхню межу для автоматичного вибору світлочутливості ISO на екрані налаштувань світлочутливості ISO:
 - [⚙️] → [🌅] → [Налашт. відображення ISO] (→ 335)

9. Баланс білого та якість зображення

Налаштування балансу білого (WB)

iA P A S M



Функція балансу білого (WB) коригує небажані відтінки кольорів, спричинені світлом, що падає на об'єкт.

Вона змінює відтінки так, щоб білий був білим, наближаючи колірну гаму зображення до того, що бачить око.

Зазвичай для досягнення оптимального балансу білого достатньо автоматичних налаштувань ([AWB], [AWBc] або [AWBw]).

Налаштуйте цю функцію, коли кольори зображення не відповідають вашим очікуванням, або якщо потрібно змінити кольори, щоб краще передати атмосферу.

1 Натисніть кнопку [WB].

2 Виберіть баланс білого.

- Поверніть диск , або .
- Вибирати також можна, натискаючи [WB].

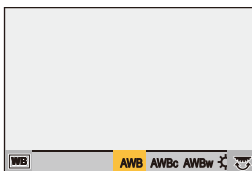
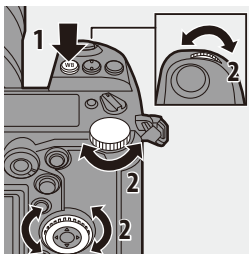

3 Підтвердьте свій вибір.

- Натисніть кнопку затвора наполовину.

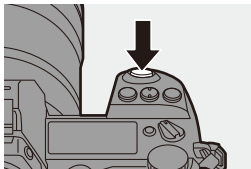

❖ Налаштування (баланс білого)



[AWB]	Авто
[AWBc]	Авто (зменшує червонуватий відтінок від ламп розжарювання)
[AWBw]	Авто (залишає червонуватий відтінок від ламп розжарювання)
[☀]	Ясно
[☁]	Хмарно
[🏠]	Тінь за ясної погоди
[💡]	Лампа розжарювання
[📷WB]*	Фотоспалах
[📷1] – [📷4]	Налаштування білого 1–4 (→ 197)
[📷K1] – [📷K4]	Колірна температура 1–4 (→ 197)

- * Під час відеозапису або запису з використанням функції [6K/4K фото] або [Post-Focus] діє як [AWB].

9. Баланс білого та якість зображення

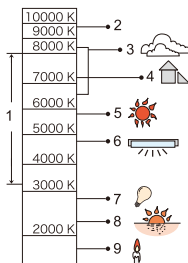
- 1 [AWB] працюватиме у межах такого діапазону.
 - 2 Блакитне небо
 - 3 Хмарне небо (дощ)
 - 4 Тінь
 - 5 Сонячне світло
 - 6 Біле флуоресцентне світло
 - 7 Лампочка накаливання
 - 8 Світанок та захід
 - 9 Світло свічки
- К=Кольорова температура Кельвіна







- У разі освітлення флуоресцентними лампами, світлодіодними світильниками тощо відповідний баланс білого може змінюватися залежно від типу освітлення. Використовуйте значення [AWB], [AWBc], [AWBw] або [] – [].







- Якщо використовується [Парам. фільтр.], для балансу білого фіксується значення [AWB].



- Налаштування параметрів балансу білого можна призначити кнопкам Fn: [] ⇒ [] ⇒ [Налашт. кнопки Fn] ⇒ [Налашт. в режимі «Запис»] ⇒ [Баланс білого] (→ 278)
- Можна змінити використання кнопки балансу білого [WB]: [] ⇒ [] ⇒ [Кнопка WB/ISO/Expo.] (→ 335)







❖ Налаштування білого ([]–[])

Зніміть об'єкт білого кольору з освітленням місця зйомки та скоригуйте баланс білого, щоб об'єкт був справді білим на зображенні.

- 1 Натисніть кнопку [WB] й виберіть будь-яке значення від [] до [].
- 2 Натисніть кнопку ▲.
- 3 Наведіть камеру на об'єкт білого кольору, щоб він опинився всередині рамки в центрі екрана, а потім натисніть кнопку  або .
 - Буде встановлено баланс білого, і ви повернетеся до екрана запису.

❖ Колірна температура ([]–[])

Задайте числове значення для колірної температури балансу білого.

- 1 Натисніть кнопку [WB] й виберіть будь-яке значення від [] до [].
- 2 Натисніть кнопку ▲.
 - Відобразиться екран налаштування колірної температури.
- 3 За допомогою кнопок ▲▼ виберіть рівень колірної температури, а потім натисніть кнопку  або .
 - Брекетинг балансу білого (колірну температуру) можна встановити за допомогою диска ,  або . (→ 160)



- Можна встановити колірну температуру у діапазоні від [2500K] до [10000K].

Коригування балансу білого

Відтінки кольору можна налаштувати, навіть якщо потрібні кольори не вдалось отримати за допомогою вибраного балансу білого.

- 1 Натисніть кнопку [WB].

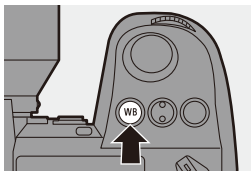





2 Виберіть баланс білого, а потім натисніть ▼.

- Відобразиться екран налаштування.

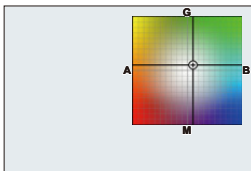
3 Налаштуйте кольори.

- ◀: [A] (ЯНТАРНИЙ:
ЖОВТОГАРЯЧИЙ)
- ▲: [G] (ЗЕЛЕНИЙ: ЗЕЛЕНУВАТИЙ)
- ▶: [B] (СИНІЙ: СИНЮВАТИЙ)
- ▼: [M] (ПУРПУРНИЙ:
ЧЕРВОНУВАТИЙ)



- Можна здійснювати коригування в діагональних напрямках за допомогою джойстика.
- Щоб здійснити коригування, можна також торкатися графіка.
- Натисніть [DISP.], щоб повернутися до стану без змін.
- Брекетинг балансу білого можна встановити за допомогою диска ,  або . (→ 160)

4 Підтвердіть свій вибір.

- Натисніть кнопку затвора наполовину.

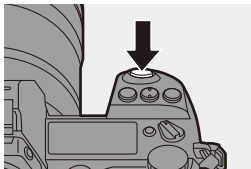

- Коли налаштовано баланс білого, колір його піктограми на екрані запису змінюється на встановлений. Якщо налаштування здійснено в бік [G], відображається знак [+], а якщо в бік [M] — знак [-].

[Стиль фото]











iA P A S M 





Можна вибрати остаточні налаштування зображень відповідно до об'єктів зйомки та творчих задумів.

Можна коригувати якість зображення для кожного стилю фото.

 →  →  → Виберіть [Стиль фото]

 STD. [Стандартна]	Стандартні налаштування.
 VIVID [Яскраві кольори]	Параметр, що забезпечує яскравіше зображення з більшими значеннями насиченості та контрасту.
 NAT [Природні кольори]	Налаштування, що забезпечує пом'якшені тони з меншим контрастом.
 FLAT [Рівний]	Параметр, що забезпечує рівніше зображення з меншими значеннями насиченості та контрасту.
 LAND [Пейзаж]	Налаштування, що підходить для пейзажів із яскравим синім небом і зеленню.
 PORT [Портрет]	Налаштування, що підходить для портретів зі здоровим і гарним тоном шкіри.
 MONO [Монохромний]	Монохромне налаштування без відтінків кольору.
 L.MONO [L.Monochrome]	Чорно-біле налаштування з широкою гамою відтінків і чіткими обрисами темних об'єктів.
 L.MONOD [L.Monochrome D]	Монохромний ефект, що створює динамічне враження за допомогою підсилення світла й тіней.
 CINED [Cinelike D]	Параметр, що створює враження друку з плівки за допомогою кривої гама-корекції та надає пріоритет динамічному діапазону. <ul style="list-style-type: none"> • Ця функція підходить для процесів редагування відео.
 CINEV [Cinelike V]	Налаштування, що створює враження друку з плівки за допомогою кривої гама-корекції, яка надає пріоритет контрасту.

 709L [Like709]	<p>Параметр, що мінімізує надмірну експозицію, застосовуючи еквівалент кривої гама-корекції відповідно до стандарту Rec.709 для компресії (коригування “коліна”) зон із високою освітленістю.</p> <ul style="list-style-type: none"> Rec.709 — скорочення від “ITU-R Recommendation BT.709”, стандарт трансляції з високою роздільною здатністю.
 ^{HLG} STD. [Стандартна(HLG)]*1	<p>Налаштування, що використовується для запису [HLG Фото].</p>
 ^{HLG} MONO [Монохромний(HLG)]*1	<p>Налаштування, що використовується для запису [HLG Фото] у монохромному режимі.</p>
 MY [MY PHOTO STYLE 1] – [MY PHOTO STYLE 10]*2	<p>Коригує якість зображення елементів стилю фото до ваших бажаних налаштувань і реєструє їх як елементи вашого власного стилю фото. (→ 203)</p>





*1 Коли вибрано значення [HLG Фото], можна вибрати лише цей пункт.

*2 Ефекти до [MY PHOTO STYLE 4] включно відображаються з налаштуваннями за замовчуванням. Можна встановити елементи для відображення в меню за допомогою [Пок./прих. стиль фото] у [Налаштування стилю фото]. (→ 327)





- У режимі [A] функціонування відрізняється від процесів в інших режимах запису.
 - Можна встановити значення [Стандартна] або [Монохромний].
 - Параметр скидається до значення [Стандартна], якщо камеру перевести в інший режим запису або вимкнути.
 - Якість знімків не регулюється.
- Коли використовується [Парам. фільтр.], [Стиль фото] недоступний.







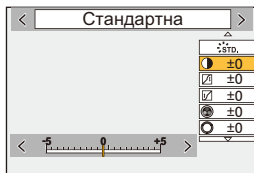

- Можна призначити функції кнопкам Fn:
 - [] → [] → [Налашт. кнопки Fn] → [Налашт. в режимі «Запис»] → [Стиль фото] (→ 278)
- Можна виконати детальні налаштування стилю фото:
 - [] → [] → [Налаштування стилю фото] (→ 327)







❖ Налаштування якості зображення

- 1 Натискайте кнопки ◀▶, щоб вибрати тип стилю знімка.
- 2 Натискайте кнопки ▲▼, щоб вибрати елемент, а потім натисніть ◀▶, щоб налаштувати його.
 - Скориговані елементи позначаються [*].
- 3 Натисніть  або .
 - Під час регулювання якості зображення піктограма стилю фото на екрані запису позначається значком [*].



Налаштування (режим знімка)

	[Контраст]*¹	Коригування контрастності зображення.
	[Світло]*¹	Коригування яскравості світлих ділянок.
	[Тінь]*¹	Коригування яскравості темних ділянок.
	[Насиченість]*²	Коригування яскравості кольорів.
	[Колірний тон]*³	Коригування синього й жовтого тонів.
	[Відтінок]*²	Якщо за базове значення прийняти червоний колір, цей параметр змінює відтінок убік фіолетового/пурпурного або жовтого/зеленого, коригуючи кольори всього знімка.
	[Фільтрувати ефекти]*³	
	[Жовтий]	Підвищення контрастності (ефект: слабкий) Яскравий блакитний колір неба.
	[Оранжевий]	Підвищення контрастності (ефект: середній) Темніший синій колір неба.
	[Червоний]	Підвищення контрастності (ефект: сильний) Дуже темний синій колір неба.
	[Зелений]	Шкіра та губи людей відображаються в природних тонах. Зелене листя виглядає яскравішим і чіткішим.
	[Вимк.]	—





 [Еф. зернист.]* ⁴	[Низька]/ [Стандартна]/ [Висока]	Встановлення рівня зернистості.
	[Вимк.]	—
 [Різкість]		Коригування різкості контурів знімка.
 [Зменшення шуму]		Коригування ефекту зменшення шуму. • Підсилення ефекту може призвести до незначного зниження роздільної здатності зображення.
 [Чутливість]* ⁵		Встановлення чутливості ISO. (→ 192)
 [Баланс білого]* ⁵		Встановлення балансу білого. (→ 194) • Коли вибрано значення [WB], натисніть [], щоб відобразити екран налаштування балансу білого. Знову натисніть [], щоб повернутися до початкового екрана.

- *1 Неможливо коригувати, якщо вибрано [Like709], [Стандартна(HLG)] або [Монохромний(HLG)].
- *2 Доступно, якщо вибрано будь-які параметри, крім [Монохромний], [L.Monochrome], [L.Monochrome D] або [Монохромний(HLG)].
- *3 Доступно, якщо вибрано [Монохромний], [L.Monochrome], [L.Monochrome D] або [Монохромний(HLG)].
- *4 Доступно, якщо вибрано [Монохромний], [L.Monochrome] або [L.Monochrome D].
- *5 Доступно, якщо вибрано значення [MY PHOTO STYLE 1]–[MY PHOTO STYLE 10]. Щоб скористатися, установіть для параметрів [Чутливість] і [Баланс білого] значення [ON] в меню [Корист.] ([Якість зображення]) — [Налаштування стилю фото] — [Мої налашт. стилю фото] — [Додати ефекти].



- Режим згину можна встановити, вибравши [Like709]. Докладніші відомості див. на стор. 241.
- Вплив налаштування [Еф. зернист.] неможливо перевірити на екрані запису.
- Функція [Еф. зернист.] недоступна під час використання зазначених нижче функцій:
– Запис відео/[6K/4K фото]/[Post-Focus]

❖ Реєстрація налаштувань у функції “Мій стиль фото”

- ❶ Натискайте кнопки ◀▶, щоб вибрати тип стилю знімка.
- ❷ Налаштуйте якість знімка.
 - Функція “Мій стиль фото” відображає типи стилю фото у верхній частині коригування якості зображення.
Виберіть основний стиль фото.
- ❸ Натисніть кнопку [DISP.].
- ❹ (Якщо вибрано [MY PHOTO STYLE 1] — [MY PHOTO STYLE 10])
Натисніть кнопку ▲▼ для вибору опції [Зберегти поточні налаш.], а потім натисніть кнопку  або .
- ❺ Натисніть ▲▼, щоб вибрати номер призначення реєстрації, а потім натисніть кнопку  або .
 - З'явиться екран підтвердження.
На екрані підтвердження натисніть [DISP.], щоб змінити назву користувачького стилю знімка.
Можна ввести щонайбільше 22 символи. Двобайтні символи розглядаються як два символи.
Відомості щодо введення символів див. на стор. 369.

❖ Зміна зареєстрованого вмісту функції “Мій стиль фото”

- ❶ Виберіть будь-яке значення з діапазону [MY PHOTO STYLE 1]–[MY PHOTO STYLE 10].
- ❷ Натисніть [DISP.], а потім налаштуйте елемент.

[Заван.попер.встан.налаш.]

[Зберегти поточні налаш.]

[Редагувати назву]

[Віднов. за замовчування]

[Парам. фільтр.]

iA P A S M



У цьому режимі знімки записуються з додатковими ефектами (фільтрами). Можна скоригувати ефект для кожного фільтра.

Крім того, можна одночасно робити знімки без ефектів.

1 Налаштуйте [Фільтрувати ефекти].

- → [CAMERA] → [FILTER] → [Парам. фільтр.] → [Фільтрувати ефекти] → [SET]

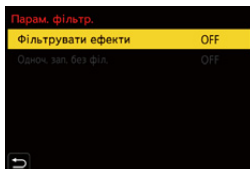

2 Виберіть фільтр.

- Натисніть кнопку ▲▼ для вибору опції, а потім натисніть кнопку або .
- Крім того, можна вибрати ефект зображення (фільтр), торкнувшись зразка зображення.
- Натискайте кнопку [DISP.] для перемикання екранів у порядку нормального відображення, відображення підказок і відображення списку. На екрані відображаються підказки з описом кожного фільтра.

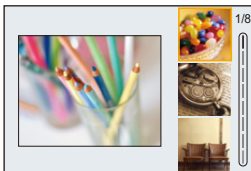

❖ Коригування ефекту фільтра

Ви можете налаштувати ефект фільтра.

- 1 Виберіть фільтр.
 - 2 На екрані запису натисніть кнопку [WB].
 - 3 Щоб налаштувати, поверніть диск , або .
- Щоб повернутися до екрана запису, знову натисніть [WB].
 - Під час регулювання ефекту фільтра піктограма фільтра на екрані запису позначається значком [*].



Світлофільтр	Елементи, які можна налаштувати
[Експресія]	Яскравість
[Ретро]	Кольори
[Старі часи]	Контрастність
[Високий ключ]	Кольори
[Низький ключ]	Кольори
[Сепія]	Контрастність
[Монохромний]	Кольори
[Динамічн. монохром.]	Контрастність
[Грубий монохромний]	Зернистість
[Гладенький монохромний]	Рівень розфокусування
[Художня виразність]	Яскравість
[Розш. дин. діапазон]	Яскравість
[Перехр. обробка]	Кольори
[Грашкова камера]	Кольори
[Грашкова камера + Поп]	Зона зі зменшеною периферійною яскравістю
[Уникнення висвітлення]	Контрастність
[Ефект мініатюри]	Яскравість
[М'який фокус]	Рівень розфокусування
[Фентезі]	Яскравість
[Зірковий фільтр]	: Короткі промені/довгі промені
	: Мало променів/багато променів
	: Повернути ліворуч/праворуч
[Одноточк. колір]	Об'єм залишеного кольору
[Сонячні промені]	Кольори

❖ Налаштування фільтра за допомогою сенсорного керування

- За замовчуванням для вкладка сенсорного керування не відображається. Установіть для параметра [Вкладка «сенсорні»] в меню [Парам. сенс.] значення [ON]. (→ 333)

❶ Торкніться піктограми [].





❷ Доторкніться до елемента, щоб налаштувати його.

[]: Увімкнення й вимкнення фільтрів

[EXPS]: Фільтр

[]: Регулювання ефекту фільтра



- Для балансу білого буде зафіксовано значення [AWB], а для фотоспалаху — [] (Примусове вимкнення спалаху).
 - Верхня межа чутливості ISO — [ISO6400].
 - Якщо встановлено значення [Розш. дин. діапазон], нижня межа світлочутливості ISO має фіксоване значення [ISO400], а верхня — [ISO6400].
 - Залежно від фільтра зображення на екрані запису може мати такий вигляд, ніби пропущено кадри.
 - Ефекти [Грубий монохромний]/[Гладенький монохромний]/[М'який фокус]/[Зірковий фільтр]/[Сонячні промені] недоступні, коли використовуються зазначені далі функції:
 - Режим []
 - Відеозапис
 - Коли для параметра [Область зображення відео] вибрано значення [APS-C] або [PIXEL/PIXEL], запис відео з ефектом [Іграшкова камера]/[Іграшкова камера + Поп] неможливий.
 - Якщо використовуються об'єктиви APS-C, значення [Іграшкова камера]/[Іграшкова камера + Поп] недоступні.
 - Функція [Фільтрувати ефекти] недоступна під час використання зазначених нижче функцій:
 - [Режим вис. розд. здатн.]
 - [Швидкісне відео]
- ➔
- Увімкнення та вимкнення фільтра можна призначити кнопкам Fn, як показано нижче:
[] ➔ [] ➔ [Налашт. кнопки Fn] ➔ [Налашт. в режимі «Запис»] ➔ [Фільтрувати ефекти] (→ 278)
 - Якщо натиснути [DISP.], коли екран налаштувань параметра [Фільтрувати ефекти] відображається за допомогою кнопки Fn, з'явиться екран вибору фільтра.

❖ Встановлення типу розфокусування ([Ефект мініатюри])

- ❶ Установіть для параметра [Фільтрувати ефекти] значення [Ефект мініатюри].
- ❷ Натисніть ▲ для відображення екрана настройки.
 - Крім того, екран налаштувань можна відкрити, якщо натиснути спочатку піктограму [🔍], а потім — [📏].
- ❸ Натискайте ▲▼ або ◀▶, щоб перемістити ділянку, яка перебуває у фокусі.
 - Можна також перемістити ділянку у фокусі, торкнувшись екрана.
 - Крім того, можна змінити орієнтацію розфокусування, торкнувшись піктограми [📏].
- ❹ Поверніть 🌞, 🌧️ або 🌀, щоб змінити розмір ділянки, яка перебуває у фокусі.
 - Також можна збільшувати чи зменшувати частину зображення, розводячи або зводячи два пальці на екрані.
 - Щоб повернути налаштування положення фокуса за замовчуванням, натисніть [DISP.].
- ❺ Натисніть [MENU/SET] або 🔄 для встановлення.







- Відео записуються без звуку.
- У разі запису відео тривалість записаного відео становитиме приблизно 1/8 фактичного часу запису.
(Якщо запис триває 8 хвилин, тривалість відео, що в результаті створюється, становитиме приблизно 1 хвилину.)
Доступний час запису, відображений для цього ефекту, буде приблизно в 8 разів перевищувати стандартний час запису відео.
Залежно від частоти кадрів відеозапису його фактична тривалість і доступний час запису можуть відрізнятися від указаних вище значень.
- Якщо відеозапис припиняється через короткий час, камера може продовжувати ведення запису протягом певного періоду.

❖ Встановлення кольору, який необхідно залишити ([Одноточк. колір])

- 1 Установіть для параметра [Фільтрувати ефекти] значення [Одноточк. колір].
- 2 Натисніть ▲ для відображення екрана настройки.
 - Крім того, екран налаштувань можна відкрити, якщо натиснути спочатку піктограму [🔧], а потім — [✍️].
- 3 Натискайте ▲▼◀▶, щоб перемістити рамку й вибрати колір, який потрібно залишити.
 - Положення можуть переміщуватись у діагональних напрямках за допомогою джойстика.
 - Також можна обрати колір, який треба лишити, дотиком до екрана.
 - Щоб повернути рамку в центр, натисніть [DISP.].
- 4 Натисніть  або  для встановлення.



❖ Встановлення положення й розміру джерела світла ([Сонячні промені])

- 1 Установіть для параметра [Фільтрувати ефекти] значення [Сонячні промені].
- 2 Натисніть ▲ для відображення екрана настройки.
 - Крім того, екран налаштувань можна відкрити, якщо натиснути спочатку піктограму [🔧], а потім — [☀️].
- 3 Натискайте ▲▼◀▶, щоб перемістити центральне положення джерела світла.
 - Положення можуть переміщуватись у діагональних напрямках за допомогою джойстика.
 - Положення джерела світла можна також перемістити, торкаючись екрана.
- 4 Поверніть ,  або , щоб відрегулювати розмір джерела світла.
 - Крім того, значення можна збільшувати або зменшувати, розводячи або зводячи два пальці на екрані.
 - Щоб повернути налаштування джерела освітлення за замовчуванням, натисніть [DISP.].
- 5 Натисніть  або .

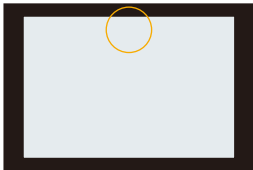

[Одноч. зап. без філ.]

Можна одночасно робити знімки, не додаючи ефекти фільтра.

 → [📷] → [🔍] → [Парам. фільтр.] → виберіть [Одноч. зап. без філ.]

Налаштування: [ON]/[OFF]



- Функція [Одноч. зап. без філ.] недоступна під час використання зазначених нижче функцій:
 - Серійна зйомка
 - [6K/4K фото]/[Post-Focus]
 - [Зйомка з інтервалами]
 - [Покадрова анімація]
 - [RAW+FINE]/[RAW+STD.]/[RAW] ([Якість знімку])
 - [Брекетинг]

[Режим вис. розд. здатн.]

iA P A S M



Це об'єднує знімки з високою роздільною здатністю з кількох записаних зображень.

Ця функція підходить для зйомки нерухомих об'єктів.

Об'єднані знімки будуть збережені як файли RAW з максимальним розміром зображення 187 МБ.

- Використовуйте штатив, щоб мінімізувати тремтіння камери.
- Функція стабілізації зображення автоматично вимикається.

1 Установіть [Режим вис. розд. здатн.].

- → [📷] → [📐] → [Режим вис. розд. здатн.]

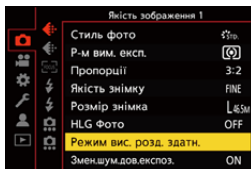

2 Запустіть режим високої роздільної здатності.

- Виберіть [Запуск] і натисніть або .

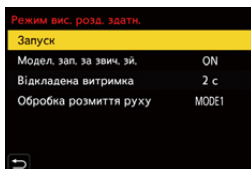

3 Визначте композицію та зафіксуйте камеру на місці.

- У разі розмиття зображення піктограма режиму високої роздільної здатності **A** блимає.



4 Почніть запис.

- Повністю натисніть кнопку затвора.
- За замовчуванням функція [Відкладена витримка] увімкнена, тому між натисканням кнопки затвора й спрацювання затвора відбудеться затримка.
- Під час зйомки екран стає темним.
- Індикатор стану запису (червоний) **B** блимає. Поки індикатор блимає, не рухайте камеру.
- Коли закінчиться процес об'єднання, ви зможете продовжити запис.



5 Вихід із режиму [Режим вис. розд. здатн.].

- Натисніть кнопку [Q].

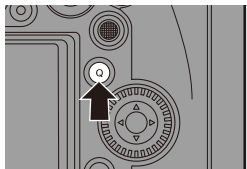

❖ Налаштування ([Режим вис. розд. здатн.]

[Запуск]	Активація режиму високої роздільної здатності.
[Модел. зап. за звич. зй.]	Якщо встановлено значення [ON], можна одночасно робити знімки, які не об'єднуються. Перше зображення буде збережено зі значенням [L] параметра [Розмір знімка].
[Відкладена витримка]	Встановлення затримки спрацювання затвора після натискання кнопки затвора.
[Обробка розмиття руху]	Встановлює метод коригування, що використовується під час руху об'єкта. [MODE1]: пріоритет надається режиму високої роздільної здатності, тому розмиття об'єкта відображається як залишкове зображення на знімку. [MODE2]: залишкове зображення від розмиття об'єкта зменшується, але скоригований діапазон не дає такого самого ефекту високої роздільної здатності.

❖ Якість знімка та розмір зображення після об'єднання



- Запис відбуватиметься зі значенням [RAW] для параметра [Якість знімку].
- Зображення у форматі RAW, записані в режимі [Режим вис. розд. здатн.] не можуть бути оброблені за допомогою функції [Обробка RAW] в меню [Відтворити]. Використовуйте програму "SILKYPIX Developer Studio". (→ 430)
- Розмір зображення може бути різним залежно від налаштування [Пропорції].

[Пропорції]	Розмір знімка
[4:3]	14880×11168 (166 М)
[3:2]	16736×11168 (187 М)
[16:9]	16736×9424 (157,5 М)
[1:1]	11168×11168 (124,5 М)



- У режимі [Режим вис. розд. здатн.] зазначені далі функції обмежені:
 - [Тип витримки]: зафіксовано на [ELEC.]
 - Мінімальне значення діафрагми: F16
 - Витримка: від 1 секунди до 1/16000 секунди
 - Світлочутливість ISO: до [ISO3200]
 - Режим фокусування: встановлено значення [AFS] або [MF]
- Під час зйомки в умовах надзвичайно яскравого світла або за освітлення флуоресцентними чи світлодіодними лампами кольори чи яскравість зображення можуть змінюватися, або на екрані можуть з'явитися горизонтальні смуги.
Ефект горизонтальних смуг можна зменшити, якщо збільшити витримку.
- У режимі автоматичного перегляду відображається об'єднане зображення.
- Якщо камера використовується для відтворення, периферія зображення відображатися не може.
- Відтворення зображень, записаних у режимі [Режим вис. розд. здатн.], може бути недоступним на інших пристроях.
- Режим [Режим вис. розд. здатн.] недоступний, якщо використовуються наведені нижче функції:
 - [Зйомка з інтервалами]
 - [Покадрова анімація]
 - [Парам. фільтр.]
 - [Мультиекспозиція]
- Якщо використовуються об'єктиви APS-C, запис у режимі [Режим вис. розд. здатн.] недоступний.



- Можна призначити функції кнопкам Fn:
 - [] ⇒ [] ⇒ [Налашт. кнопки Fn] ⇒ [Налашт. в режимі «Запис»] ⇒ [Режим вис. розд. здатн.] (→ 278)

[HLG Фото]

iA P A S M



Запис знімка у форматі HLG з широким динамічним діапазоном. Яскраво освітлені ділянки, які часто можуть бути переекспоновані, і темні ділянки, які можуть бути недоекспоновані, можна записати з високою якістю та відтворенням насичених кольорів, близьких до тих, що сприймаються людським оком.

Записані знімки можна виводити через підключення HDMI на пристрої (телевізор тощо), які відтворюють зображення у форматі HLG. Крім того, пристрої, які також підтримують формат HSP, можуть безпосередньо відтворювати зображення.

- “HLG (Hybrid Log Gamma)” — це формат HDR, що відповідає міжнародним стандартам (ITU-R BT.2100).
- “HSP” — це формат зображень HDR, що використовує відеотехнологію формату HLG. Ці зображення зберігаються з розширенням “.HSP”.

→ → → Виберіть [HLG Фото]

Налаштування елементів	[Пропорції]			
	[4:3]	[3:2]	[16:9]	[1:1]
[8K-Res.]	5760×4320	6464×4320	7680×4320	4320×4320
[4K-Res.]	2880×2160	3232×2160	3840×2160	2144×2144
[OFF]	—			

- Розмір зображення у форматі HLG залежить від налаштувань [Пропорції]. Значення для [65:24] і [2:1] параметра [Пропорції] неможливо встановити.
- Для параметра [Стиль фото] можна вибрати значення [Стандартна(HLG)] або [Монохромний(HLG)]. (→ 199)
- Зображення у форматі JPEG і RAW записуються одночасно відповідно до налаштувань параметрів [Якість знімку] (→ 85) і [Розмір знімка] (→ 83). Зображення у форматі RAW, створені з використанням функції [HLG Фото], можуть бути записані як зображення у форматі HLG за допомогою функції [Обробка RAW] (→ 271).





- Монітор і видошукач камери не підтримують відтворення зображень у форматі HLG.
Якщо в меню [Корист.] ([Монітор/відображ.]) вибрано параметр [Помічник перегл. HLG], можна відображат (→ 347) і конвертовані зображення для підтвердження на моніторі чи видошукачі камери або пристрої, підключеному через HDMI.



- Зображення HLG виглядають темнішими на пристроях, які не підтримують формат HLG.
- У разі використання об'єктива APS-C значення [8K-Res.] не можна використовувати.
- Режим [HLG Фото] недоступний, якщо використовуються наведені нижче функції:
 - [6K/4K фото]/[Post-Focus]
 - [Режим вис. розд. здатн.]
 - [Парам. фільтр.]
 - [Мультиекспозиція]



- Можна призначити функції кнопкам Fn:
[] ⇒ [] ⇒ [Налашт. кнопки Fn] ⇒ [Налашт. в режимі «Запис»] ⇒ [HLG Фото] (→ 278)

10. Фотоспалах

Використання зовнішнього фотоспалаху (постачається окремо)

iA P A S M



Якщо приєднати фотоспалах до роз'єму “гарячий башмак” (DMW-FL580L/DMW-FL360L/DMW-FL200L: постачається окремо), можна використовувати його під час зйомки.

Можна використовувати наявний у продажу зовнішній фотоспалах, підключивши доступний на ринку кабель синхронізації до гнізда синхронізації фотоспалаху.

Крім того, приєднавши сумісний зовнішній фотоспалах до камери, можна керувати роботою зовнішніх фотоспалахів, що розміщені на відстані від камери, у бездротовий спосіб.



- Щоб уникнути ефекту віньєтування, перед використанням камери необхідно зняти бленду об'єктива.
- Запис із фотоспалахом недоступний, якщо використовуються наведені нижче функції:
 - Запис відео/[6K/4K фото]/[Post-Focus]
 - [E.L.E.C.]/[Тихий режим]/[Режим вис. розд. здатн.]
 - [Парам. фільтр.]

Зняття кришки посадкового місця

Перед приєднанням фотоспалаху (постачається окремо) зніміть кришку посадкового місця.

Докладніші відомості про приєднання фотоспалаху див. в інструкції з його експлуатації.

Зніміть кришку роз'єму “гарячий башмак”, потягнувши її в напрямку, позначеному стрілкою ②, одночасно натискаючи на неї в напрямку, указаному стрілкою ①.

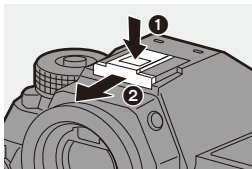

❖ Підключення кабелю синхронізації до гнізда синхронізації фотоспалаху

Можна використовувати наявний у продажу зовнішній фотоспалах, підключивши доступний на ринку кабель синхронізації до гнізда синхронізації фотоспалаху.

Щоб уникнути випадіння кабелю, у цьому гнізді передбачено стопорний гвинт.

Перш ніж підключати кабель синхронізації до гнізда синхронізації фотоспалаху, зніміть кришку гнізда синхронізації фотоспалаху.



- Використовуйте зовнішній фотоспалах із напругою синхронізації не більше 400 В.
- Не використовуйте кабелі синхронізації довжиною завбільшки 3 м.

❶ Щоб зняти кришку гнізда синхронізації фотоспалаху, поверніть її в напрямку стрілки.

- Будьте уважні, не загубіть кришку гнізда синхронізованого спалаху.

❷ Вставте кабель синхронізації в гніздо синхронізації фотоспалаху.

- Процедуру підключення описано в інструкції з експлуатації кабелю синхронізації.

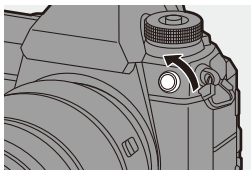

- У гнізда синхронізованого спалаху немає полярності. Можна використовувати синхронізувальний кабель, незважаючи на його полярність.

❖ Примітки щодо зйомки з фотоспалахом



- Не тримайте інші предмети поруч із фотоспалахом. Його тепло й світло можуть спричинити деформацію та знебарвлення предметів.
- У разі повторного запису може знадобитися деякий час, щоб зарядити фотоспалах.
Якщо фотоспалах заряджається, він не спрацюватиме під час записування зображень.
- Якщо приєднано зовнішній фотоспалах, не тримайте камеру лише за нього, оскільки він може від'єднатися.
- Не використовуйте наявні в продажу зовнішні фотоспалахи, що мають зворотну полярність або функцію зв'язку з камерою.
Їх використання може призвести до несправності або неналежної роботи камери.
- Детальнішу інформацію див. в інструкції з експлуатації зовнішнього фотоспалаху.

Налаштування функцій фотоспалаху



Ви можете налаштувати функцію фотоспалаху, щоб керувати спрацюванням фотоспалаху з камери.

[Режим спрацювання]/[Кориг.спалаху вручну.]

Можна вибрати автоматичне або ручне встановлення потужності фотоспалаху.

Якщо потужність фотоспалаху встановлюється вручну, її можна встановити на камері.

- Режим спрацювання спалаху не можна встановити в разі використання фотоспалаху (DMW-FL580L/DMW-FL360L/DMW-FL200L: постачається окремо). Його можна встановити лише в разі використання зовнішнього фотоспалаху, який не використовує акумулятор (постачається в комплекті з деякими моделями цифрових камер Panasonic).

1 Установіть параметр [Режим спрацювання].

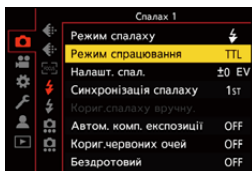

- → [] → [] → [Режим спрацювання]



[TTL]	Автоматичне встановлення потужності фотоспалаху камерою.
[MANUAL]	<p>Ручне встановлення потужності фотоспалаху.</p> <ul style="list-style-type: none"> • За допомогою параметра [TTL] можна записувати зображення згідно зі своїми потребами навіть у разі зйомки темних сцен, коли потужність фотоспалаху збільшується. • На піктограмі фотоспалаху на екрані запису відображається потужність спалаху ([1/1] тощо).

- 2** (Коли вибрано значення [MANUAL])
Виберіть [Кориг.спалаху вручну.] і натисніть кнопку



- 3** Натисніть кнопки ◀▶, щоб
 установити потужність
 фотоспалаху, а потім
 натисніть кнопку  або .

- Значення можна задати в діапазоні від [1/1] (повна потужність спалаху) до [1/64] із кроком 1/3.

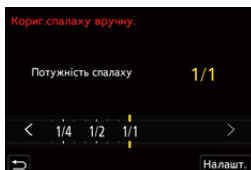
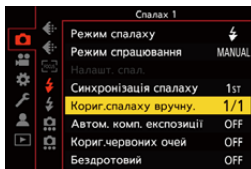





[Режим спалаху]

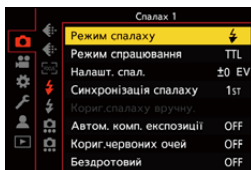



Установіть режим фотоспалаху.

 → [] → [] → **Виберіть [Режим спалаху]**





<p>[</p> <p>[</p>	<p>(Примусове ввімкнення спалаху)</p> <p>(Примусове ввімкнення / зменшення ефекту червоних очей)</p>	<p>Фотоспалах активується щоразу, незалежно від умов запису. Цей варіант підходить для запису за наявності контрового світла або за освітлення, наприклад, флуоресцентними лампами.</p>
<p>[</p> <p>[</p>	<p>(Повільна синхронізація)</p> <p>(Повільна синхронізація / зменшення ефекту червоних очей)</p>	<p>Під час зйомки на тлі темного ландшафту ця функція збільшує витримку, коли спрацює фотоспалах.</p> <ul style="list-style-type: none"> • Триваліша витримка може призвести до розмиття зображень. Щоб уникнути цього, рекомендовано використовувати штатив.
<p>[</p>	<p>(Примусове вимкнення спалаху)</p>	<p>Фотоспалах не працює.</p>



- Фотоспалах спрацює двічі.
Інтервал між першим і другим спрацюванням фотоспалаху довший, якщо встановлено значення [] або []. Об'єкт не повинен рухатися, доки фотоспалах не спрацює вдруге.
- Режими [] і [] не можна використовувати, якщо встановлено такі параметри:
 - [Режим спрацювання]: [MANUAL]
 - [Синхронізація спалаху]: [2ND]
 - [Бездротовий]: [ON]
- Залежно від налаштувань зовнішнього фотоспалаху деякі режими спалаху можуть бути недоступні.
- Ефективність функції зменшення ефекту червоних очей для різних людей різна. У деяких випадках ефект, на який впливають такі чинники, як відстань до об'єкта або те, чи дивиться він у камеру під час попереднього спрацювання фотоспалаху, може не бути дуже помітним.
- Коли використовуються зазначені далі функції, для режиму фотоспалаху фіксується значення []:
 - Запис відео/[6K/4K фото]/[Post-Focus]
 - [ELEC.]/[Тихий режим]/[Режим вис. розд. здатн.]
 - [Парам. фільтр.]







- Можна призначити функції кнопкам Fn:

[] ⇒ [] ⇒ [Налашт. кнопки Fn] ⇒ [Налашт. в режимі «Запис»] ⇒ [Режим спалаху] (→ 278)

❖ Доступні установки спалаху щодо режиму запису

Доступні настройки спалаху залежать від режиму запису.





(✓: підтримується, —: не підтримується)

Режим запису					
[P]/[A]	✓	✓	✓	✓	✓
[S]/[M]	✓	✓	—	—	✓



- У режимі [iA] застосовується налаштування [A].

❖ Значення витримки для режимів спалаху

[Режим спалаху]	Витримка (с)
	1/60 ^{*1} – 1/320 ^{*2}
	
	1 – 1/320 ^{*2}
	

*1 У режимі [S] це значення становитиме 60 с, а в режимі [M] — В (Ручна витримка).

*2 Максимальне значення змінюється на 1/250 с у режимах [P] і [A].

- Провідне число зменшується, коли витримка встановлена на 1/320 с.



[Синхронізація спалаху]

Під час зйомки рухомого об'єкта вночі з використанням тривалої витримки й фотоспалаху перед об'єктом може з'явитися світловий слід.

Якщо для параметра [Синхронізація спалаху] встановлено значення [2ND], можна зробити динамічний знімок зі світловим слідом позаду об'єкта, активувавши фотоспалах безпосередньо перед закриттям затвора.

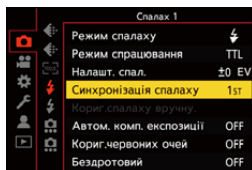
 →  →  → **Виберіть**
[Синхронізація спалаху]



[1ST]	Це звичайний спосіб зйомки зі спалахом.	
[2ND]	За об'єктом, який фотографують, з'являється джерело світла, і знімок набуває динаміки.	



- Коли вибрано значення [2ND], на піктограмі фотоспалаху на екрані запису відображається напис [2nd].
- Коли для параметра [Бездротовий] встановлено значення [ON], фіксується значення [1ST].
- За короткої витримки ефекту можна не досягнути.

Налаштування потужності фотоспалаху

Можна коригувати потужність спалаху під час зйомки з фотоспалахом у режимі виведення TTL.

1 Виберіть режим [Налашт. спал.].

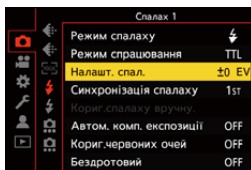

-  → [] → [] → [Налашт. спал.]

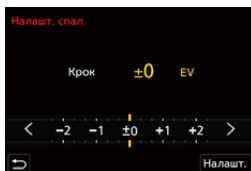

2 Натискайте кнопки ◀▶, щоб установити значення потужності фотоспалаху, а потім натисніть кнопку або .

- Значення можна задати в діапазоні від [-3 EV] до [+3 EV] із кроком 1/3 EV.



- На екрані запису відобразиться піктограма [].
- Докладніші відомості про налаштування потужності спалаху під час зйомки з бездротовим фотоспалахом див. на стор. 228.
- Функцію [Налашт. спал.] не можна використовувати, якщо встановлено такі параметри:
 - [Режим спрацювання]: [MANUAL]
 - [Бездротовий]: [ON]
- Можна призначити функції кнопкам Fn:
 - [] → [] → [Налашт. кнопки Fn] → [Налашт. в режимі «Запис»] → [Налашт. спал.] (→ 278)



[Автом. комп. експозиції]

Автоматичне регулювання потужності фотоспалаху разом зі значенням компенсації експозиції. (→ 189)

 →  →  → **Виберіть [Автом. комп. експозиції]**

Налаштування: [ON]/[OFF]

[Кориг.червоних очей]

Коли для параметра [Режим спалаху] встановлено значення [] або [], камера автоматично виявляє червоні очі та виправляє зображення.

 →  →  → **Виберіть [Кориг.червоних очей]**

Налаштування: [ON]/[OFF]



- Коли встановлено значення [ON], на піктограмі фотоспалаху відображається позначка [].
- Можливість коригувати ефект червоних очей може бути недоступною залежно від його зовнішніх проявів.
- Коли використовується [HLG Фото], [Кориг.червоних очей] недоступний.

Зйомка з бездротовим фотоспалахом

iA P A S M



Для зйомки з бездротовим фотоспалахом можна використати фотоспалах (DMW-FL580L/DMW-FL360L/DMW-FL200L: постачається окремо).

Можна окремо керувати спрацюванням трьох груп фотоспалахів і фотоспалахом, прикріпленим до роз'єму “гарячий башмак” цієї камери.

❖ Розміщення бездротового фотоспалаху

Розташуйте бездротовий фотоспалах датчиком бездротового зв'язку в бік камери.

Приклад розташування

Коли ставиться фотоспалах С, щоб прибрати тінь на задньому плані, яку створюють групи фотоспалахів А і В

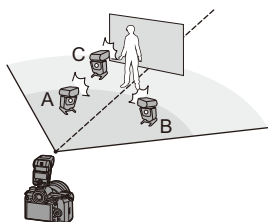

Діапазон розташування

Коли приєднано фотоспалах DMW-FL360L

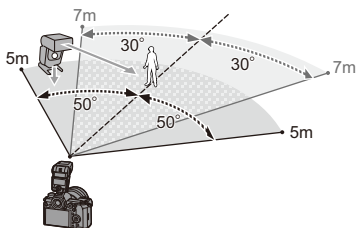

- Діапазон розташування слугує орієнтиром для запису, коли камера утримується горизонтально. Діапазон залежить від умов навколишнього середовища.
- Рекомендовано використовувати щонайбільше три бездротових фотоспалахи в кожній групі.
- Якщо об'єкт зйомки занадто близько, комунікаційне світло може вплинути на експозицію.

Ефект можна знизити, встановивши для параметра [Індикатор з'єднання] значення [LOW] або зменшивши вихідну потужність за допомогою розсіювача або іншого подібного пристрою. (→ 229)

- 1** Приєднайте до камери зовнішній фотоспалах. (→ 216)

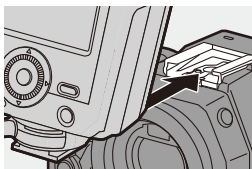

- 2** Встановіть бездротові спалахи в режим [RC], а потім встановлюйте їх.

- Налаштуйте канал і групу для бездротових фотоспалахів.

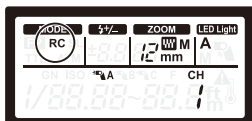

- 3** Увімкніть функцію бездротового фотоспалаху камери.

- → → → [Бездротовий] → [ON]

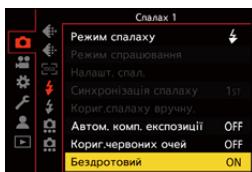

- 4** Установіть [Канал безд. з'єднання].

- Виберіть такий самий канал, що й на стороні бездротового фотоспалаху.

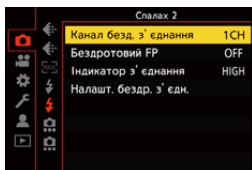

- 5** Установіть [Налашт. бездр. з'єдн.].

- Установіть режим спрацьовування спалаху та його потужність.

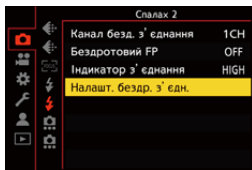

❖ Налаштування елементів ([Налашт. бездр. з'єдн.]

- Щоб виконати тестовий фотоспалах, натисніть кнопку [DISP.].

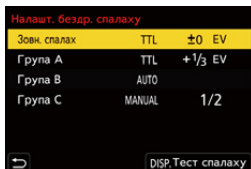

[Зовн. спалах]*1	[Режим спрацювання]	<p>[TTL]: камера автоматично налаштовує вихідну потужність фотоспалаху.</p> <p>[AUTO]*2: потужність спалаху встановлюється на стороні зовнішнього фотоспалаху.</p> <p>[MANUAL]: ручне налаштування потужності зовнішнього спалаху.</p> <p>[OFF]: зовнішній фотоспалах видає лише комунікаційне світло.</p>
	[Налашт. спал.]	Коригування потужності зовнішнього фотоспалаху вручну, коли для параметра [Режим спрацювання] встановлено значення [TTL].
	[Кориг.спалаху вручну.]	<p>Встановлення потужності зовнішнього фотоспалаху, коли для параметра [Режим спрацювання] встановлено значення [MANUAL].</p> <ul style="list-style-type: none"> Значення можна задати в діапазоні від [1/1] (повна потужність спалаху) до [1/128] із кроком 1/3.
[Група А]/ [Група В]/ [Група С]	[Режим спрацювання]	<p>[TTL]: камера автоматично налаштовує вихідну потужність фотоспалаху.</p> <p>[AUTO]*1: потужність спалаху встановлюється на стороні бездротового спалаху.</p> <p>[MANUAL]: ручне налаштування потужності бездротового спалаху.</p> <p>[OFF]: Бездротові спалахи вказаної групи не спалахнуть.</p>
	[Налашт. спал.]	Коригування потужності бездротового фотоспалаху вручну, коли для параметра [Режим спрацювання] встановлено значення [TTL].
	[Кориг.спалаху вручну.]	<p>Встановлення потужності бездротового фотоспалаху, коли для параметра [Режим спрацювання] встановлено значення [MANUAL].</p> <ul style="list-style-type: none"> Значення можна задати в діапазоні від [1/1] (повна потужність спалаху) до [1/128] із кроком 1/3.

*1 Параметр недоступний, якщо встановлено значення [Бездротовий FP].

*2 Цей параметр не можна встановити за використання фотоспалаху (DMW-FL200L: постачається окремо).



- Можна призначити функції кнопкам Fn:

[] ⇒ [] ⇒ [Налашт. кнопки Fn] ⇒ [Налашт. в режимі «Запис»] ⇒ [Налашт. бездр. спалаху] (→ 278)

❖ [Бездротовий FP]

Зовнішній спалах здійснює спрацьовування FP (повторюване швидке спрацьовування фотоспалаху) під час зйомки з бездротовим спалахом, що дає змогу знімати з використанням фотоспалаху навіть за короткої витримки.



⇒ [] ⇒ [] ⇒ Виберіть [Бездротовий FP]

Налаштування: [ON]/[OFF]

❖ [Індикатор з'єднання]

Налаштування потужності комунікаційного світла.



⇒ [] ⇒ [] ⇒ Виберіть [Індикатор з'єднання]

Налаштування: [HIGH]/[STANDARD]/[LOW]

11. Відеозйомка

Запис відео

iA P A S M 



Камера може записувати відео з роздільною здатністю 4K у форматі MP4 та відео з високою роздільною здатністю, що відповідають стандарту AVCHD.

Крім того, режим “Креативне відео”, спеціально створений для відеозйомки, дає змогу записувати відео з параметрами експозиції, балансу білого тощо, які найкраще підходять для відеозйомки.

Звук записується у форматі стерео.

1 Почніть запис.

- Натисніть кнопку відео.
- Кут огляду в реальному часі змінюється на кут огляду для запису відео, а також відображається доступний час запису та час запису, що минув.



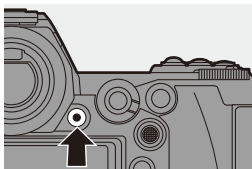

- (A) Минулий час запису
- (B) Індикація доступу до картки
- (C) Доступний час запису
- (D) Відображення стану запису

- Відпустіть кнопку відеозапису відразу після натиснення.
- Під час запису відео індикатор стану запису й індикатор доступу до картки світяться червоним.
- h: година, m: хвилина, s: секунда



2 Припиніть запис.

- Знову натисніть кнопку відео.

- ➔ У режимі очікування запису можна відобразити доступний час запису:
[] ➔ [] ➔ [Залишилось фото/відео] (➔ 345)
- Можна перекинути кут огляду в реальному часі на кут огляду для запису відео:
[] ➔ [] ➔ [Поп. перег. фото/відео] (➔ 344)

❖ Керування експозицією під час запису відео

Відео буде записане з використанням налаштувань діафрагми, витримки й світлочутливості ISO, що зазначені нижче.

Режим запису	Значення діафрагми / витримка / світлочутливість ISO
iA	Камера вибирає налаштування автоматично, залежно від сцени.
P/A/S/M	Налаштування змінюються залежно від значення параметра [Автоекспозиція в P/A/S/M] у меню [Відео] ([Якість зображення]). За замовчуванням встановлено значення [ON]. [ON]: запис зі значеннями, які автоматично встановлені камерою. [OFF]: запис зі значеннями, які задано вручну.
 M	Встановлення вручну.



- Якщо під час відеозйомки виконується операція, як-от масштабування або операції з кнопками, цей робочий звук може записатися.
- Функції, які доступні під час відеозйомки, залежать від об'єктивів, що використовуються. Шум роботи об'єктива також може бути записаний.
- Якщо вас непокоїть звук, який з'являється, коли ви натискаєте кнопку відео для закінчення запису, спробуйте виконати такі дії:
 - Запишіть відео приблизно на 3 секунди довше й потім відокремте останню частину відео з використанням функції [Поділ відео] в меню [Відтворити] ([Редагувати зображення]).
 - Використовуйте під час зйомки пульт дистанційного керування затвора (DMW-RS2: постачається окремо).
- Залежно від типу картки пам'яті, індикація доступу до картки може якийсь час відобразитися після відеозйомки. Це не є несправністю.
- Навіть якщо відтворення виконується на пристроях, які підтримуються, можуть виникати ситуації, коли, наприклад, якість зображення чи звуку є поганою, інформація про запис не відображається правильно або відтворення є неможливим.
Якщо ви зіткнулися з будь-якою з наведених нижче ситуацій, відтворіть їх на камері.
- Якщо за будь-яких із наведених нижче умов камера нагрівається, може відобразитися піктограма [], після чого зйомка зупиняється.
Зачекайте, доки камера охолоне.
 - Протягом неперервного запису відео
 - За високої температури навколишнього середовища
- Відеозйомка неможлива, якщо використовуються зазначені далі функції:
 - [Зйомка з інтервалами]
 - [Покадрова анімація]
 - [Грубий монохромний]/[Гладенький монохромний]/[М'який фокус]/[Зірковий фільтр]/[Сонячні промені] ([Парам. фільтр.]
 - [HLG Фото]
 - [Post-Focus]

Налаштування відео

[Формат файлу запису]



iA P A S M 



Встановлення формату файлу для запису відео.

 →  →  → Виберіть [Формат файлу запису]

[AVCHD]	Цей формат даних придатний для відтворення на пристроях з високою роздільною здатністю. • Відео AVCHD не може бути записане на картки пам'яті XQD.
[MP4]	Цей формат даних придатний для відтворення на ПК.

-  • Можна призначити функції кнопкам Fn:
[] → [] → [Налашт. кнопки Fn] → [Налашт. в режимі «Запис»] → [Формат запису відео] (→ [278](#))

[Якість запису]

iA P A S M M



Встановлення якості зображення для відеозйомки.

Ця камера може записувати відео у форматі 4K (3840×2160) або повній високій роздільній здатності (1920×1080). Налаштування якості зображення, що можна вибрати, змінюються залежно від налаштування [Формат файлу запису].

⇒ ⇒ ⇒ Виберіть [Якість запису]

[Формат файлу запису]: [AVCHD]

[Якість запису]	Роздільна здатність	Частота кадрів	Швидкість передавання даних	YUV/біт	Спосіб стиснення аудіо
[FHD/28M/50p]*1	1920×1080	50p	28 Мб/с	4:2:0/8 біт	Dolby Audio
[FHD/17M/50i]	1920×1080	50i	17 Мб/с	4:2:0/8 біт	Dolby Audio
[FHD/24M/25p]	1920×1080	50i ⁺²	24 Мб/с	4:2:0/8 біт	Dolby Audio
[FHD/24M/24p]	1920×1080	24p	24 Мб/с	4:2:0/8 біт	Dolby Audio

*1 AVCHD Progressive

*2 Вихід матриці: 25 кадрів на секунду

[Формат файлу запису]: [MP4]

[Якість запису]	Роздільна здатність	Частота кадрів	Швидкість передавання даних	YUV/біт	Спосіб стиснення аудіо
[4K/LPCM/150M/60p]*3, 4	3840×2160	60p	150 Мб/с	4:2:0/8 біт	LPCM
[4K/LPCM/150M/50p]*3, 4	3840×2160	50p	150 Мб/с	4:2:0/8 біт	LPCM
[4K/100M/30p]*4	3840×2160	30p	100 Мб/с	4:2:0/8 біт	AAC
[4K/100M/25p]*4	3840×2160	25p	100 Мб/с	4:2:0/8 біт	AAC
[4K/100M/24p]*4	3840×2160	24p	100 Мб/с	4:2:0/8 біт	AAC
[FHD/28M/60p]	1920×1080	60p	28 Мб/с	4:2:0/8 біт	AAC
[FHD/28M/50p]	1920×1080	50p	28 Мб/с	4:2:0/8 біт	AAC
[FHD/20M/30p]	1920×1080	30p	20 Мб/с	4:2:0/8 біт	AAC
[FHD/20M/25p]	1920×1080	25p	20 Мб/с	4:2:0/8 біт	AAC

*3 Ці відео призначені для редагування на комп'ютері.

Щоб відтворювати та редагувати відео на пристрої, відмінному від цієї камери, потрібен високопродуктивний комп'ютер.



*4 Записування припиняється, коли тривалість неперервної зйомки перевищує 15 хвилин.

- У цьому документі відео з роздільною здатністю 4K (3840×2160) називається **відео у форматі 4K**, а відео з повною високою роздільною здатністю (1920×1080) — **відео у форматі FHD**.



- Усі відео будуть записані з використанням технології стискання Long GOP.
- Що вище значення швидкості передавання даних, то вища якість зображення.
Оскільки в камері застосовується формат запису VBR, швидкість передавання даних змінюється автоматично залежно від об'єкта зйомки. Унаслідок цього в разі зйомки об'єкта, який швидко рухається, доступний час запису буде меншим.
- Відео у форматі 4K не може бути записане, якщо для параметра [Парам. фільтр.] встановлено значення [Ефект мініатюри].
- Для відеозапису у форматі 4K на картку SD використовуйте картку стандарту UHS зі швидкістю запису Класу 3 або вище.
- Залежно від підключеного телевізора відео у форматі MP4, записані з налаштуванням [4K/LPCM/150M/60p], [4K/100M/30p], [FHD/28M/60p] або [FHD/20M/30p], можуть відтворюватися некоректно.



- Можна призначити функції кнопкам Fn:
[] ⇒ [] ⇒ [Налашт. кнопки Fn] ⇒ [Налашт. в режимі «Запис»] ⇒ [Якість запису відео] (→ [278](#))

❖ Розмір файлу, за якого відбувається розділення

[Формат файлу запису]	[Якість запису]	Розділення файлів: розмір
[AVCHD]	Усі	Якщо розмір файлу перевищує 4 ГБ, буде створено файл для продовження запису. Записані файли можуть відтворюватися неперервно.
[MP4]	FHD	Якщо час неперервного запису перевищує 30 хвилин або розмір файлу перевищує 4 ГБ, буде створено файл для продовження запису.
	4K	Коли використовується картка пам'яті SDHC або XQD з об'ємом пам'яті 32 ГБ або менше: Якщо розмір файлу перевищує 4 ГБ, буде створено файл для продовження запису. Коли використовується картка SDXC або XQD з об'ємом пам'яті понад 32 ГБ: Файли не розділяються для записування.

[Область зображення відео]

iA P A S M 





Установіть область зображення під час запису відео.

Кут огляду відрізняється залежно від області зображення.

Звуження зони зображення дає змогу досягти телескопічного ефекту без погіршення якості зображення.

 ⇒  ⇒  ⇒ Виберіть [Область зображення відео]

Елемент меню	Опис параметрів	Кут огляду	Телескопічний ефект
[FULL]	Виконує запис із використанням усієї поверхні матриці.	Широкоекранний режим  Вузький	Немає  Високий
[APS-C]	Виконує запис із використанням діапазону, що відповідає колу зображення об'єктива APS-C.		
[PIXEL/PIXEL]	Виконує запис, під час якого один піксель на матриці відповідає одному пікселю на відео. Виконує запис діапазону, що відповідає діапазону роздільної здатності в [Якість запису]. (→ 234)		

- Щоб перевірити область зображення в режимах запису, відмінних від режиму [M], установіть для параметра [Поп. перег. фото/відео] значення [].
(→ 344)
- Якщо використовуються об'єктиви APS-C, значення [FULL] автоматично замінюється на [APS-C].
- Область зображення [FULL] і кут огляду стануть вузькими, якщо використовуються наведені нижче функції:
 - Відео у форматі 4K
 - [60/30p 4K]/[50/25p 4K]/[48/23.98p 4K] ([Швидкісне відео])

Область зображення (приклад, відео у форматі FHD)

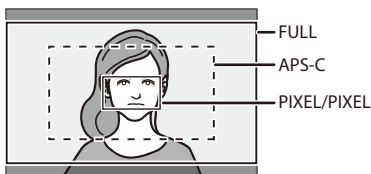

- Для параметра [Область зображення відео] фіксується значення [APS-C], якщо використовуються наведені нижче функції.
 - [180/30p FHD]/[150/25p FHD] ([Швидкісне відео])
- Функція [PIXEL/PIXEL] недоступна, якщо використовуються наведені нижче функції.
 - [Швидкісне відео]

[Неперервне AF]

iA P A S M



Можна вибрати спосіб встановлення фокуса для автоматичного фокусування під час запису відео.



⇒ [] ⇒ [] ⇒ Виберіть [Неперервне AF]

[Неперервне AF]	Опис налаштувань
[ON]	Камера автоматично підтримує фокусування об'єктів під час запису.
[OFF]	На початку запису камера зберігає положення фокусування.



- За натискання кнопки затвора наполовину під час відеозйомки камера повторно налаштовує фокусування.
- Залежно від умов запису або об'єктива, що використовується, під час відеозйомки може записатися шум автофокусування.
Якщо звук роботи вас турбує, рекомендуємо запис зі значенням [OFF] для параметра [Неперервне AF].
- Якщо під час відеозйомки виконується масштабування, фокусування на об'єкті може встановитися не відразу.

[Кор. налашт. AF (Відео)]



Можна детально налаштувати спосіб фокусування запису відео за допомогою функції [Неперервне AF].



⇒ [] ⇒ [] ⇒ Виберіть [Кор. налашт. AF (Відео)]

[ON]	Вмикає наведені нижче налаштування.	
[OFF]	Вимикає наведені нижче налаштування.	
[SET]	[Швидкість AF]	У бік [+]: фокус переміщується швидше. У бік [-]: фокус переміщується повільніше.
	[Чутливість AF]	У бік [+]: якщо відстань до об'єкта істотно змінюється, камера зразу перелаштовує фокус. У бік [-]: якщо відстань до об'єкта істотно змінюється, камера перелаштовує фокус із невеликою затримкою.



- Можна призначити функції кнопкам Fn:
[] ⇒ [] ⇒ [Налашт. кнопки Fn] ⇒ [Налашт. в режимі «Запис»] ⇒ [Кор. налашт. AF (Відео)] (→ 278)

[Рівень освітленості]

iA P A S M



Можна встановити діапазон освітленості залежно від мети відеозйомки.

- Це можливо, якщо для параметра [Формат файлу запису] встановлено значення [MP4].



→ [] → [] → Виберіть [Рівень освітленості]

Налаштування: [0-255]/[16-255]



- Параметр фіксується в положенні [16-255], коли для параметра [Формат файлу запису] встановлено значення [AVCHD].
- Для параметра фіксується значення [64-940], коли виконується записування зображень [HLG Фото], і значення [0-255], коли вибрано інші типи зображень.

Записування з контролюванням надмірної експозиції (згин)

iA P A S M



Коли для параметра [Стиль фото] встановлено значення [Like709], згин можна налаштувати так, щоб мінімізувати надмірну експозицію зображення.

1 Установіть для параметра [Стиль фото] значення [Like709].

- → [] → [] → [Стиль фото] → [Like709]

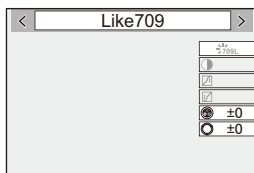

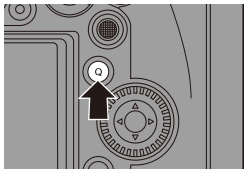

2 Натисніть кнопку [Q].



3 Вибір налаштування згину.

- Натисніть ◀▶, щоб вибрати параметр.



[АВТО]	Автоматичне коригування рівня стиснення ділянок із високою освітленістю.
[ВРУЧНУ]	<p>Дає змогу настроїти базову точку та базовий ухил перегину вручну.</p> <p>Натискайте кнопки ▲▼, щоб вибрати елемент, а потім натисніть ◀▶, щоб налаштувати його.</p> <p>[POINT]: головна точка згину [SLOPE]: головний кут згину</p> <ul style="list-style-type: none"> • Для коригування головної точки згину повертайте диск , а для коригування головного кута згину — диск . • Можна встановити значення в таких діапазонах: <ul style="list-style-type: none"> – Базова точка перегину: 80–107 – Базовий ухил перегину: 0–99
[Вимк.]	—

4 Підтвердьте свій вибір.

- Натисніть  або .



Відображення та налаштування рівня запису звуку

iA P A S M 



❖ [Відобр.рівн.запис.звук.]



На екрані запису відображається рівень запису звуку.

 →  →  → Виберіть [Відобр.рівн.запис.звук.]
Налаштування: [ON]/[OFF]









- Коли для [Обмеж.рівн.запис.звуку] встановлено [OFF], для [Відобр.рівн.запис.звук.] фіксується значення [ON].





- Можна призначити функції кнопкам Fn:
[] → [] → [Налашт. кнопки Fn] → [Налашт. в режимі «Запис»] → [Відобр.рівн.запис.звук.] (→ 278)

❖ [Регул.рівня запис.звук.]

Регулювання рівня запису звуку вручну.



- 1 Виберіть режим [Регул.рівня запис.звук.].
 -  →  →  → [Регул.рівня запис.звук.]
- 2 Натискайте кнопки  , щоб відрегулювати рівень запису звуку, а потім натисніть кнопку  або .
 - Рівень запису звуку можна встановити в діапазоні від –12 дБ до +6 дБ із кроком 1 дБ.
 - Відображені значення дБ є приблизними.



- Можна призначити функції кнопкам Fn:
[] → [] → [Налашт. кнопки Fn] → [Налашт. в режимі «Запис»] → [Регул.рівня запис.звук.] (→ 278)

❖ [Обмеж.рівн.запис.звуку]

Рівень запису звуку регулюється автоматично, щоб мінімізувати спотворення звуку (потріскування).

 →  →  → Виберіть [Обмеж.рівн.запис.звуку]
Налаштування: [ON]/[OFF]

Творчий відеорежим

iA P A S M 

Режим [CM] (режим “Креативне відео”) використовується виключно для відеозйомки. У цьому режимі можна використовувати експозицію так само, як і в режимах [P]/[A]/[S]/[M].

Змінійте налаштування експозиції та звуку шляхом торкання, щоб уникнути запису звуків роботи.

Налаштування, як-от експозиція та баланс білого, можуть змінюватися незалежно від налаштувань знімка.



Записування типів відео, що наведені нижче, доступно лише в режимі [CM].

- [Швидкісне відео] (→ 247)

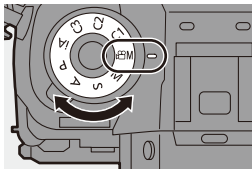
1 Установіть диск вибору режиму в положення [CM].



2 Установіть режим експозиції.

-  →  →  → [Режим експозиції] → [P]/[A]/[S]/[M]
- Можна виконувати ті самі операції з налаштування експозиції, що й у режимах [P]/[A]/[S]/[M].

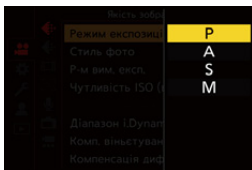

3 Вихід із меню.





- Натисніть кнопку затвора наполовину.

4 Почніть запис.

- Натисніть кнопку затвора або кнопку відео.

5 Припиніть запис.

- Натисніть кнопку затвора або кнопку відео ще раз.

- ➔ Можна призначити функції кнопкам Fn:
[] ➔ [] ➔ [Налашт. кнопки Fn] ➔ [Налашт. в режимі «Запис»] ➔ [Режим експозиції] (➔ 278)
- Під час зйомки в режимі “Креативне відео” можна встановити верхню та нижню межі для автоматичного налаштування світлочутливості ISO.
[] ➔ [] ➔ [Чутливість ISO (відео)] (➔ 319)

❖ Операції під час відеозйомки





Змінійте налаштування експозиції та звуку шляхом торкання, щоб уникнути запису звуків роботи.

- 🔧 • За замовчуванням вкладка сенсорного керування не відображається. Установіть для параметра [Вкладка «сенсорні»] в меню [Парам. сенс.] значення [ON]. (➔ 333)

- 1 Торкніться піктограми [].
- 2 Торкніться піктограми.

F	Значення діафрагми
SS	Витримка
	Компенсація експозиції

ISO	Світлочутливість ISO
	Регулювання рівня запису звуку

- 3 Перетягніть смугу прокручування, щоб налаштувати елемент.
[]/[]: Змінює настройку повільно.
[]/[]: Змінює настройку швидко.
- Якщо торкнутися піктограми (A), повторно відобразиться екран з кроку 2.

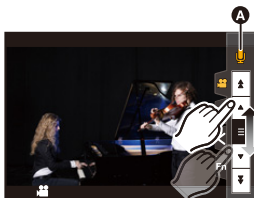



- 🔧 • Витримку можна встановити в діапазоні від 1/25 с до 1/16000 с.



[Комб. нал. Креативн. відео]

iA P A S M 

За замовчуванням налаштування, як-от експозиція та баланс білого, що були змінені в режимі [P/M], застосовуються і до записування знімків у режимах [P]/[A]/[S]/[M].

Ви можете розділити налаштування для запису відео та знімків у меню [Комб. нал. Креативн. відео].

 →  →  → Виберіть [Комб. нал. Креативн. відео]

[Комп. F/SS/ISO/ експозиції]	<p>:</p> <p>Пов'язує налаштування запису в режимах [P/M] і [P]/[A]/[S]/[M].</p> <ul style="list-style-type: none"> Виберіть, щоб використовувати ті самі налаштування в режимах [P/M] і [P]/[A]/[S]/[M].
[Баланс білого]	
[Стиль фото]	
[P-м вим. експ.]	<p>:</p> <p>Установлює окреме налаштування параметрів запису в режимі [P/M] та режимах [P]/[A]/[S]/[M].</p> <ul style="list-style-type: none"> Виберіть, щоб розділити налаштування режиму [P/M] та режимів [P]/[A]/[S]/[M].
[Режим AF]	

[Швидкісне відео]

iA P A S M 

Запис відео зі сповільненням у форматі MP4 за допомогою функції надшвидкісної зйомки.



- Для цієї функції використовуйте картку SD зі швидкістю запису класу UHS 3 або вище.



→ [] → [] → Виберіть [Швидкісне відео]

Елемент меню	Частота кадрів (для зйомки)	[Якість запису] (для зберігання)	Ефект уповільнення
[180/30p FHD]	180 кадрів на секунду	FHD/20M/30p	Прибл. 1/6×
[150/25p FHD]	150 кадрів на секунду	FHD/20M/25p	Прибл. 1/6×
[120/30p FHD]	120 кадрів на секунду	FHD/20M/30p	Прибл. 1/4×
[100/25p FHD]	100 кадрів на секунду	FHD/20M/25p	Прибл. 1/4×
[60/30p 4K]	60 кадрів на секунду	4K/100M/30p	Прибл. 1/2×
[50/25p 4K]	50 кадрів на секунду	4K/100M/25p	Прибл. 1/2×
[48/23.98p 4K]	48 кадрів на секунду	4K/100M/24p	Прибл. 1/2×
[OFF]	—		



- Камера перейде в режим фокусування [MF] (ручне фокусування).
- Запис звуку не здійснюється.
- Ви можете виконувати неперервний запис відео з високою швидкістю до 10 хвилин включно.
- За освітлення флуоресцентними лампами можлива поява на зображенні мерехтіння або горизонтальних смуг.

Запис відео за використання підключеного зовнішнього пристрою

iA P A S M



Зовнішній монітор/записувальний пристрій ([Вивед. зап. чер. HDMI])

Ви можете здійснювати запис з одночасним передаванням зображень із камери на зовнішній монітор або зовнішній записувальний пристрій, підключений за допомогою кабелю HDMI.

Керування виходом HDMI під час записування відрізняється від керування ним під час відтворення.

- Докладні відомості про налаштування під час відтворення див. на стор. 357.

Підготовка:

- Вимкніть камеру та зовнішній монітор або зовнішній пристрій для записування.

Підключіть камеру до зовнішнього монітора або зовнішнього записувального пристрою за допомогою кабелю HDMI, що наявний у продажу.

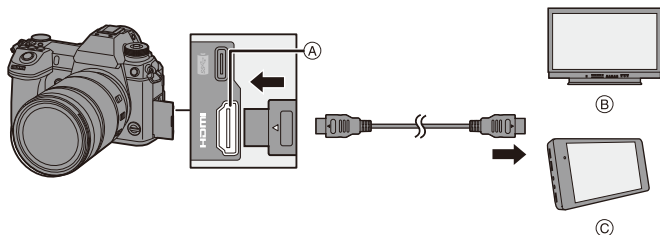

Ⓐ Гніздо [HDMI] (тип A)

Ⓑ Зовнішній монітор

Ⓒ Зовнішній пристрій для відеозапису

- Перевірте орієнтацію роз'ємів та вставте/вийміть штекер, тримаючи його прямо. (Якщо вставляти штекер під кутом, вони можуть деформуватись або не працювати належним чином)
- Не підключайте кабель до невідповідного роз'єму, оскільки це може призвести до несправності.



- Скористайтеся “Високошвидкісним кабелем HDMI” із логотипом HDMI. Кабелі, які не відповідають стандартам HDMI, працювати не будуть. “Високошвидкісний кабель HDMI” (роз’єм: тип A—тип A, довжина до 1,5 м)

❖ Підключення тримача кабелю

Використовуйте тримач кабелю з комплекту поставки, щоб запобігти від’єднанню кабелю та пошкодженню роз’ємів.

- Перш ніж зробити це, покладіть камеру на стабільну поверхню.

- 1 Натискаючи елемент (A), одночасно посуňte затискач (B) тримача кабелю, щоб зняти його.

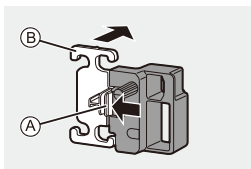

- 2 Відкрийте кришку відсіку роз’ємів і посуňte її в частину, що позначена літерою (C).

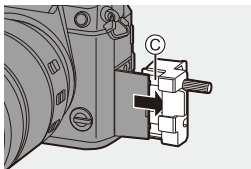

- 3 Не прикладаючи силу, приєднайте тримач кабелю до кріплення камери (D) і закріпіть його, повертаючи гвинти в напрямку стрілок (E).

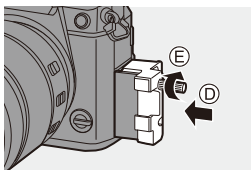

- 4** Вставте з'єднувальний кабель USB (C–C або A–C) (F) і кабель HDMI (G) у затискач.

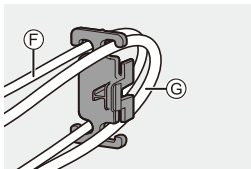

- 5** Посуньте затискач (H), щоб прикріпити його до тримача кабелю.

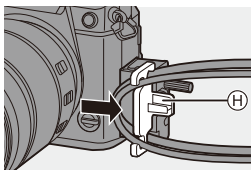

- 6** Підключіть з'єднувальний кабель USB (C–C або A–C) до порту USB (I).

- 7** Підключіть кабель HDMI до гнізда [HDMI] (J).

- Ⓚ Не натягуйте його дуже сильно, щоб він мав довжину принаймні 10 см.

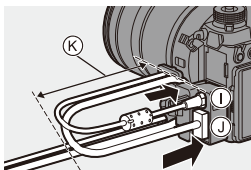

Виймання тримача кабелю



Щоб вийняти тримач кабелю, виконайте дії для його встановлення у зворотньому порядку.



- Не використовуйте жодних інших з'єднувальних кабелів USB, крім тих, що постачаються в комплекті (C–C та A–C).
- Рекомендовано використовувати кабель HDMI діаметром не більше 6,5 мм.
- Приєднати кабелі HDMI певних типів може бути неможливо.



❖ Виведення зображень через гніздо [HDMI] (сортування за режимом запису)

		Режим запису	
		 M	iA/P/A/S/M
Форматне співвідношення	Налаштування виведення відповідає значенню параметра [Якість запису] в меню [Відео] ([Формат зображення]).		Налаштування виведення відповідає значенню параметра [Пропорції] в меню [Фото] ([Якість зображення]). • Якщо вибрано формат не [16:9], зображення виводяться зі смугами над і під ними або ліворуч і праворуч від них.
Роздільна здатність, частота кадрів			Настроювання виходу залежить від підключеного пристрою.
Вихідне бітове значення	Виведення 8 біт		

- Якщо в будь-якому режимі, окрім [M], для параметра [Поп. перег. фото/відео] встановлено значення [, пропорції, роздільна здатність і частота кадрів виведення визначаються параметром [Якість запису] в меню [Відео] ([Формат зображення]).
- Під час запису відео спосіб виведення змінюється на еквівалентний тому, що використовуються для режиму [M].
- Зміна способу виводу може тривати деякий час.

❖ Налаштування відображення інформації під час використання виходу HDMI

Виберіть, чи виводити інформаційний екран камери на зовнішній пристрій, підключений через HDMI.

 → [] → [] → [Вивед. зап. чер. HDMI] → Виберіть [Відобр. інформації]

Налаштування: [ON]/[OFF]







- У разі використання виходу HDMI під час зйомки зображення може відобразитися із запізненням.
- Звукові сигнали, сигнал автофокусування та звуки електронного затвора вимикаються під час виведення через HDMI.
- Під час перевірки зображення й звуку за допомогою телевізора, під'єданого до камери, мікрофон камери може вловлювати звук із динаміків телевізора, генеруючи аномальний звук (акустичний зворотний зв'язок).
У цьому разі тримайте камеру подалі від телевізора або знизьте на ньому гучність.
- Деякі екрани налаштувань не виводяться через HDMI.
- Якщо використовуються функції, що наведені нижче, виведення через гніздо HDMI не працює:
 - [6K/4K фото]/[Post-Focus]

Зовнішні мікрофони (постачається окремо)

Направлений стереомікрофон (DMW-MS2: постачається окремо) або стереомікрофон (VW-VMS10: постачається окремо) дає змогу записувати звук із кращою якістю, ніж вбудований мікрофон.

1 Виберіть роз'єм [Гніздо мікрофона], призначений для підключення відповідного пристрою.

-  ⇒ [] ⇒ [] ⇒ [Гніздо мікрофона]

MIC 	[Вхід.сиг.мікр.(під. живл.)]	Коли підключаєте зовнішній мікрофон, що потребує живлення з роз'єму камери [MIC].
MIC	[Вхід. сиг. мікрофона]	Коли підключаєте зовнішній мікрофон, що не потребує живлення з роз'єму камери [MIC].
LINE	[Лінійний вхід]	Коли підключаєте зовнішній аудіопристрій із лінійним аудіовиводом.

- Коли підключено направлений стереомікрофон (DMW-MS2: постачається окремо), для цього параметра буде встановлено значення [Вхід.сиг.мікр.(під.живл.)].
- Якщо підключити зовнішній мікрофон, який не потребує живлення, коли вибрано налаштування [Вхід.сиг.мікр.(під.живл.)], цей мікрофон може працювати неправильно.
Перевірте пристрій, перш ніж підключати його.

2 Вимкніть камеру.

3 Підключіть зовнішній мікрофон до камери.

- Якщо потрібно встановити зовнішній мікрофон на роз'єм "гарячий башмак" (A), зніміть кришку роз'єму "гарячий башмак". (→ 216)

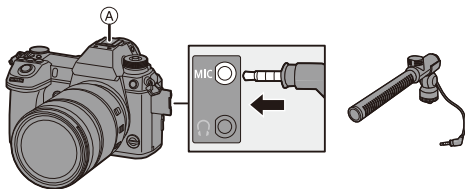

- Не використовуйте кабелі стереомікрофона завдовжки 3 м або більше.

❖ Встановлення діапазону запису звуку (DMW-MS2: постачається окремо)

Коли використовується направлений стереомікрофон (DMW-MS2: постачається окремо), можна встановити діапазон запису звуку мікрофона.

1 Виберіть режим [Спец. мікрофон].

- ⇒ [] ⇒ [] ⇒ [Спец. мікрофон]

[STEREO]	Вловлює звук у широкій зоні.
[LENS AUTO]	Вловлює звук у діапазоні, що автоматично встановлюється в межах кута огляду об'єктива.
[SHOTGUN]	Допомагає уникнути запису фонового шуму, записує звук з певного напрямку.
[S. SHOTGUN]	Звужує діапазон запису звуку сильніше, ніж за використання значення [SHOTGUN].
[MANUAL]	Встановлення діапазону запису звуку вручну.

2 (Якщо вибрано [MANUAL])

Натисніть кнопки ◀▶, щоб налаштувати діапазон запису звуку, а потім натисніть або .



• Можна призначити цю функцію кнопці Fn:

[] → [] → [Налашт. кнопки Fn] → [Налашт. в режимі «Запис»] → [Кор. спрям. мікр.] (→ [278](#))

❖ Зниження шуму вітру

Це зменшує шум вітру, коли приєднано зовнішній мікрофон.



→ [] → [] → Виберіть [Блок. шуму вітру]

Налаштування: [HIGH]/[STANDARD]/[LOW]/[OFF]



• Поки підключено зовнішній мікрофон, на екрані з'являється піктограма [].

• Якщо приєднано зовнішній мікрофон, для параметра [Відобр. рівн. запис. звук.] автоматично встановлюється значення [ON], а на екрані відображається рівень запису.

• Якщо приєднано зовнішній мікрофон, не тримайте камеру за нього, оскільки він може від'єднатися.

• Якщо за використання мережевого адаптера записуються шуми, використовуйте акумулятор.

• Коли для [Спец. мікрофон] встановлено [LENS AUTO], [S. SHOTGUN] або [MANUAL], для [Виведення звуку] фіксується значення [REC SOUND].

• Під час використання стереомікрофона (VW-VMS10: постачається окремо) для параметра [Спец. мікрофон] встановлюється значення [STEREO].

• Налаштування [Блок. шуму вітру] може змінити звичайну якість звуку.

• Докладніші відомості див. в інструкції з експлуатації зовнішнього мікрофона.

Налаштування XLR адаптера для мікрофона (постачається окремо)

Приєднавши XLR адаптер для мікрофона (DMW-XLR1: постачається окремо) до камери, можна використовувати наявний у продажу мікрофон XLR, щоб отримати можливість записувати високоякісний стереозвук.

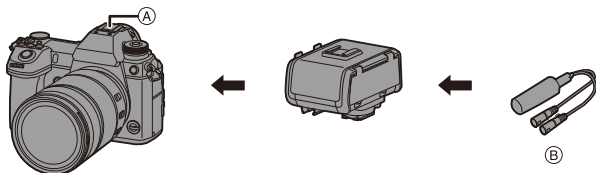

- Ⓐ Посадкове місце
- Ⓑ Наявний у продажу мікрофон XLR

Підготовка:

- Вимкніть камеру і зніміть кришку роз'єму "гарячий башмак". (→ 216)

Установіть XLR адаптер для мікрофона на роз'єм "гарячий башмак", а потім увімкніть камеру.

- Якщо приєднано XLR адаптер для мікрофона, для параметра [Налашт. ад. мікр. XLR] автоматично встановлюється значення [ON].

[ON]	Запис звуку за допомогою мікрофона XLR.
[OFF]	Запис звуку за допомогою вбудованого мікрофона.



- Якщо для параметра [Налашт. ад. мікр. XLR] задано значення [ON], буде зафіксовано вказані нижче налаштування.
 - [Обмеж.рівн.запис.звуку]: [OFF]
 - [Зменш. шуму вітру]: [OFF]
 - [Спец. мікрофон]: [STEREO]
 - [Виведення звуку]: [REC SOUND]
- Неможливо використовувати [Регул.рівня запис.звук.], коли для параметра [Налашт. ад. мікр. XLR] встановлено значення [ON].
- Якщо приєднано XLR адаптер для мікрофона, для параметра [Відобр.рівн.запис.звук.] автоматично встановлюється значення [ON], а на екрані відображається рівень запису.
- Якщо приєднано XLR адаптер для мікрофона, не тримайте камеру за нього, оскільки він може від'єднатися.
- Якщо за використання мережевого адаптера записуються шуми, використовуйте акумулятор.
- Докладніші відомості див. в інструкції з експлуатації XLR адаптера для мікрофона.

Наушники

Можна записувати відео з відстежуванням звуку, підключивши до камери наявні в продажу навушники.

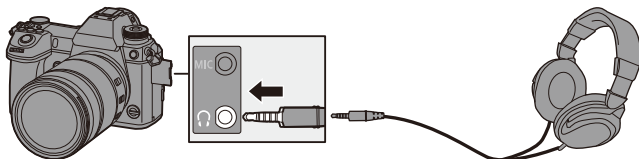

- Не використовуйте кабелі навушників довжиною 3 м або більше.
- Після підключення навушників звукові сигнали, сигнал автоматичного фокусування та звуку електронного затвора вимикаються.

❖ Перемикання способу виведення звуку

 ⇒ [] ⇒ [] ⇒ Виберіть [Виведення звуку]

[REALTIME]	Звук без затримки. Може відрізнитися від звуку, записаного у відео.
[REC SOUND]	Звук, що записується у відео. Звук може виводитися повільніше, ніж фактичний звук.



- Якщо записування здійснюється за допомогою підключення через HDMI, для цього параметра буде встановлено значення [REC SOUND].

❖ Регулювання гучності навушників





Підключіть навушники та поверніть .

: Зменшення гучності.

: Збільшення гучності.

- Можна також налаштувати гучність, торкнувшись піктограми []/[] на екрані відтворення.

Регулювання гучності за допомогою меню:

- 1 Виберіть режим [Гучність навушників].
 -  ⇒ [] ⇒ [] ⇒ [Гучність навушників]
- 2 Натискайте кнопки ▲▼, щоб відрегулювати гучність навушників, а потім натисніть кнопку  або .
 - Значення можна задати в діапазоні від [0] до [LEVEL 15].

12. Відтворення та редагування зображень

У цьому розділі описано процедури відтворення та редагування зображень.



- Докладніші відомості про захист, оцінки та інші функції відтворення та редагування див. в розділі “Меню [Відтворити]”, починаючи зі стор. 361.

Відтворення зображень

1 Відкрийте екран відтворення.

- Натисніть [▶].

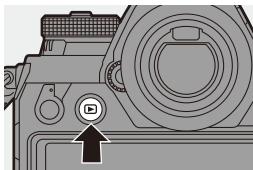

2 Виберіть зображення.

Ⓐ Гніздо картки

- Виберіть знімки, натиснувши кнопку ◀▶.

◀: повернення до попереднього зображення

▶: перехід до наступного зображення

- Натиснувши й утримуючи кнопку ◀▶, можна неперервно прокручувати зображення.
- Вибирати також можна повертанням диска 🌞 або ⚙️.
- Крім того, прокручувати зображення можна, перетягуючи екран по горизонталі. Залишивши палець на краю екрана ліворуч або праворуч після перетягування для змінення зображення, можна неперервно прокручувати зображення.
- У разі неперервного прокручування знімків картка, зображення з якої відтворюються, змінюється.



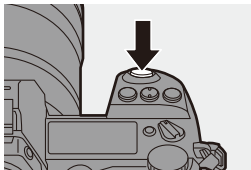

3 Припинить відтворення.

- Натисніть кнопку затвора наполовину.
- Крім того, можна припинити відтворення, натиснувши [▶].



❖ Перемикання картки для відображення

Знімки відображаються для кожного гнізда картки пам'яті окремо.

Щоб переключити відображення картки, натисніть [⏏], потім за допомогою клавіш ▲▼ виберіть пункт [Слот картки 1(XQD)] або [Слот картки 2 (SD)] і натисніть  або .



- Знімки можна передати на смартфон, підключений через Bluetooth, натиснувши кнопку [Q]. (→ 401)



- Ця камера відповідає стандартам DCF (Design rule for Camera File system (Стандарт файлової системи для камер)) і Exif (Exchangeable Image File Format (Файловий формат обміну зображеннями)), установленим японською асоціацією JEITA (Japan Electronics and Information Technology Industries Association (Японська асоціація галузі електронних та інформаційних технологій)).

Камера не може відтворювати файли, які не відповідають стандарту DCF. Exif є форматом для зображень, який дає змогу додавати інформацію про запис тощо.

- Зображення, записані не цією камерою, можуть не відтворюватись і не редагуватись належним чином на цій фотокамері.

Відтворення відео

1 Відкрийте екран відтворення.

- Натисніть [▶].

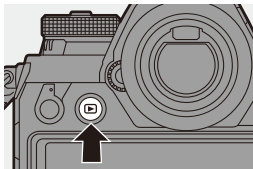

2 Виберіть відео.

- Відомості про вибір зображень див. на стор. 259.
- Для відео відображається піктограма [👤].

- Ⓐ Час запису відео



3 Відтворіть відео.

- Натисніть кнопку ▲.
- Крім того, відео можна відтворити, торкнувшись піктограми [▶] у центрі екрана.
- На екрані відображається час відтворення, що минув. Наприклад, якщо минуло 8 хв 30 с, то відобразатиметься "8m30s".











- h: година, m: хвилина, s: секунда

4 Припиніть відтворення.

- Натисніть кнопку ▼.



❖ Операції під час відтворення відео

Операція, виконувана кнопкою	Сенсорна операція	Опис операції
▲		Відтворення/пауза.
▼		Зупинка.
◀		Здійснює прискорене відтворення у зворотному напрямку. <ul style="list-style-type: none"> • Якщо натиснути ◀ ще раз, швидкість прокручування назад збільшиться.
		Покадрове прокручування назад (під час паузи). <ul style="list-style-type: none"> • Під час відтворення відео у форматі AVCHD покадрове прокручування назад виконуватиметься з інтервалом прибл. 0,5 с.
▶		Прискорене відтворення. <ul style="list-style-type: none"> • Якщо натиснути ▶ ще раз, швидкість прокручування вперед збільшиться.
		Покадрове прокручування вперед (під час паузи).
		Видобування знімка (під час паузи). (→ 263)
		Зменшення гучності.
		Збільшення гучності.



- Камера може відтворювати відео у форматах AVCHD та MP4.
- Для відео у форматі AVCHD деякі дані (щодо запису тощо) не відображаються.
- Щоб відтворити відео на комп'ютері, використовуйте програму "PHOTOfunSTUDIO".

Видобування зображення





Видобування одного кадру відео та його збереження як зображення у форматі JPEG.

1 Призупинить відтворення в точці, з якої потрібно видобути зображення.

- Натисніть кнопку ▲.
- Щоб точно вибрати положення, натискайте ◀▶ (покадрове прокручування вперед або назад).



2 Збережіть знімок.

- Натисніть  або .
- Цю саму операцію можна виконати, торкнувшись піктограми [ ].

- Знімок, створений із відео, зберігається у форматі 16:9 і з якістю [FINE]. Розмір знімка може бути різним залежно від відео.
 - Коли знімок створено з відео з роздільною здатністю 4K: 3840×2160
 - Коли знімок створено з відео з роздільною здатністю FHD: 1920×1080
- Зображення, отримане з відео, може мати більшу зернистість порівняно зі звичайним знімком.
- Знімки, створені з відео, позначаються піктограмою [] на екрані відображення детальної інформації.





Змінення режиму відображення

За допомогою функцій можна, наприклад, збільшувати записані знімки для відображення та перемикатися на відображення ескізів, щоб побачити кілька зображень одночасно (багатовіконне відтворення). Можна також перемикатися на відображення календаря, щоб побачити знімки вибраної дати запису.

Збільшене відображення



Зображення, що відтворюються, можуть відображатися збільшеними (відтворення зі збільшенням).

Збільшення відтворюваного зображення.

- Поверніть диск  праворуч.
- Збільшення відтворюваного зображення виконується в такому порядку: 2×  4×  8×  16×.
- Якщо повернути диск  ліворуч, зображення повертається до попереднього розміру.
- Знімки, для параметра [Якість знімку] яких встановлено значення [RAW], не можуть відображатися зі збільшенням 16×.
- Неможливо збільшити краї зображень, записаних у режимі [Режим вис. розд. здатн.].



❖ Операції під час збільшення відображення

Операція, виконувана кнопкою	Сенсорна операція	Опис операції
	—	Збільшення/зменшення екрана.
—	Розведення й зведення пальців	Збільшення/зменшення екрана малими кроками.
	Перетягування	Переміщення зони збільшення. Положення можуть переміщуватись у діагональних напрямках за допомогою джойстика.
	—	Прокручування зображень вперед або назад зі збереженням коефіцієнта й положення збільшення.





- Можна збільшити точку фокусування, установлену за допомогою автоматичного фокусування:

[] ⇒ [] ⇒ [Збільшення з положення АФ.] (→ [363](#))



Екран ескізів

1 Перемкніться на екран ескізів.

- Поверніть диск  ліворуч.
- Відображення перемикається в порядку: “екран на 12 зображень”
 “екран на 30 зображень”.

(A) Картка



- Навколо вибраного зображення відображається жовтогогаряча рамка.
- Якщо під час відображення екрана на 30 зображень повернути диск  ліворуч, екран перемикається на відображення календаря. (→ 267)
- Якщо повернути диск  праворуч, відобразиться попереднє подання.
- Крім того, можна перемикати способи відображення, торкнувшись піктограми.







[]: екран на 1 зображень

[]: екран на 12 зображень

[]: екран на 30 зображень

[ CAL]: календар (→ 267)

2 Виберіть знімок.

- Натисніть    , щоб вибрати знімок, а потім натисніть кнопку  або .

❖ Перемикання картки для відображення

Знімки відображаються для кожного гнізда картки пам'яті окремо.

Щоб відобразити зображення з іншої картки, натисніть [>] під час відображення ескізів.





- Можна прокручувати екран, перетягуючи відображення ескізів вгору або вниз.



- Знімки, позначені піктограмою [>], неможливо відтворити.

Відтворення календаря



1 Перейти до відтворення календаря.

- Поверніть диск  ліворуч.
- Відображення перемикається в порядку: екран ескізів (12 зображень)  екран ескізів (30 зображень)  відтворення календаря.







- Якщо повернути диск  праворуч, відобразиться попереднє подання.

2 Виберіть дату запису.

- Натисніть , щоб вибрати дату, а потім натисніть кнопку  або .
- Вибрана дата відображається жовтогарячим кольором.

3 Виберіть знімок.

- Натисніть , щоб вибрати знімок, а потім натисніть кнопку  або .
- Якщо повернути диск  ліворуч, екран повертається до відтворення календаря.



- Коли відображається календар, неможливо перемкнути картку для відображення.
- Дата запису знімка, що вибрана на екрані відтворення, стає вибраною датою, коли екран календаря відображається вперше.
- Календар може відображатися в діапазоні від січня 2000 р. до грудня 2099 р.





Групові знімки

Зображення, записані в режимі інтервальної зйомки або покадрової анімації, обробляються камерою як групові знімки, їх можна видаляти й редагувати групами.

(Наприклад, якщо видалити групу знімків, усі знімки з групи будуть видалені.)

Крім того, можна видаляти й редагувати кожен знімок у групі окремо.

❖ Зображення, які обробляються камерою як групові знімки

	Групові знімки, збережені за допомогою функції [Сер. збер. 6K/4K фото].
	Групові знімки, записані з використанням брекетиру фокуса.
	Групові знімки, записані в режимі інтервальної зйомки.
	Групові знімки, записані в режимі покадрової анімації.



❖ Відтворення та редагування знімків у групі по одному

Операції, як-от екран ескізів, збільшене відображення та видалення зображень, доступні для групових знімків так само, як і під час відтворення звичайних знімків.



- 1 Натисніть [▶], щоб відобразити екран відтворення.
- 2 Виберіть груповий знімок для відтворення. (→ 259)
- 3 Натисніть ▲, щоб відобразити знімки в групі.
 - Цю саму операцію можна виконати, торкнувшись піктограм [▲📷], [▲📷], [▲📷] і [▲📷].
- 4 Натисніть ◀▶, щоб вибрати зображення.
 - Щоб повернутися до звичайного екрана відтворення, натисніть ▲ або знову торкніться піктограми [▶▶].

Видалення знімків





- Після видалення знімків їх неможливо відновити. Уважно переглядайте зображення, перш ніж видаляти їх.
- Видаляти зображення можна тільки з картки пам'яті, що перебуває у вибраному гнізді.
- Якщо видалити груповий знімок, усі знімки з групи будуть видалені.



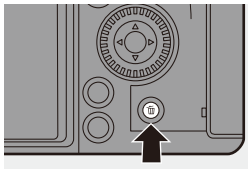

❖ [Видалити один файл]

- 1 Натисніть [🗑️] під час відтворення.
- 2 Натисніть кнопку ▲▼ для вибору опції [Видалити один файл], а потім натисніть кнопку  або .



❖ [Видалити декілька]/ [Видалити всі]

- 1 Натисніть [🗑️] під час відтворення.
- 2 Щоб вибрати спосіб видалення, натисніть кнопку ▲▼, а потім натисніть  або .

<p>[Видалити декілька]</p>	<p>Вибір і видалення кількох знімків.</p> <ol style="list-style-type: none"> 1 Натисніть ▲▼◀▶, щоб вибрати знімок, який потрібно видалити, а потім натисніть кнопку  або . <ul style="list-style-type: none"> • Вибраний знімок буде позначено піктограмою [🗑️]. • Якщо ще раз натиснути кнопку  або , вибір буде скасовано. • Можна вибрати до 100 знімків. 2 Натисніть [DISP.], щоб видалити вибраний знімок.
<p>[Видалити всі]</p>	<p>Видалення всіх зображень на картці.</p> <ul style="list-style-type: none"> • Якщо вибрати елемент [Видалити всі], буде видалено всі знімки з картки. • Якщо вибрати [Вид. всі зн. без рейтингу], усі знімки, крім тих, що мають рейтинг, буде видалено.





- Щоб перемкнути картку, вибрану для видалення зображень, натисніть [], а потім виберіть гніздо картки пам'яті.



- Залежно від кількості зображень, які потрібно видалити, процес видалення може тривати деякий час.



- Можна призначити функції кнопкам Fn:
[] ⇒ [] ⇒ [Налашт. кнопки Fn] ⇒ [Нал. в реж. «Відтворення»] ⇒ [Видалити один файл] (→ [278](#))

[Обробка RAW]

За допомогою цієї функції здійснюється обробка камерою знімків у форматі RAW та їх збереження у форматі JPEG.

Крім того, зображення, записані в режимі [HLG Фото], можна зберігати у форматі RAW — HLG.

1 Виберіть режим [Обробка RAW].

-  → [▶] → [📷] → [Обробка RAW]

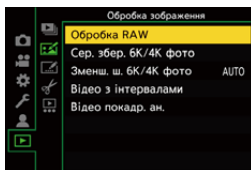

2 Виберіть зображення у форматі RAW.



- Натисніть ◀▶, щоб вибрати знімок, а потім натисніть кнопку



- Коли вибрано групу зображень, натисніть кнопку ▲, а потім виберіть зображення в групі. Натисніть ▲ ще раз, щоб повернутися до екрана звичайного вибору.
- Відображені знімки відповідають налаштуванням, установленим під час запису.



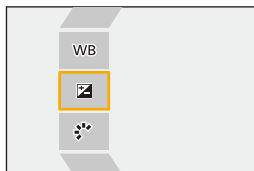

3 Виберіть параметр для налаштування.

- Натисніть ▲▼, щоб вибрати параметр, а потім натисніть кнопку  або .





4 Змініть налаштування.

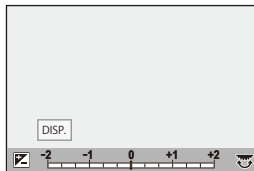



- Поверніть диск ,  або .
- Знімок можна збільшувати або зменшувати, розводячи або зводячи два пальці на екрані.



5 Підтвердьте налаштування.

- Натисніть  або .
- Знову відобразиться екран із кроку **3**.
Щоб налаштувати інший параметр, повторіть кроки **3–5**.

6 Збереження зображення.

- Натисніть кнопку   для вибору опції [Почати обробку], а потім натисніть кнопку  або .

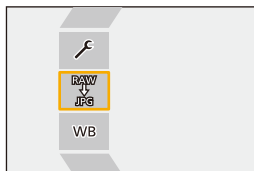

❖ Налаштування ([Обробка RAW])

[Почати обробку]	Збереження зображення.
[Баланс білого]	<p>Вибір і коригування балансу білого.</p> <p>Вибір [], дає змогу обробити зображення з тими налаштуваннями, що були встановлені під час зйомки.</p> <ul style="list-style-type: none"> • Якщо на екрані вибору параметра [Баланс білого] натиснути ▼, відобразиться екран налаштування балансу білого. • Якщо натиснути кнопку ▲, коли для параметра [Баланс білого] вибрано значення від [] до [], відобразиться екран налаштування температури кольору.
[Кориг. яскравості]	Коригування яскравості (± 2 EV).
[Стиль фото]	<p>Вибір стилю фото.</p> <ul style="list-style-type: none"> • Якщо натиснути кнопку [Q], коли для параметра [Стиль фото] вибрано значення [Like709], відобразиться екран налаштування перегину. • Якщо ви вибрали [HLG] в розділі [Формат файлу] меню [Ще параметри], ви можете вибрати лише [Стандартна(HLG)] і [Монохромний(HLG)].
[Діапазон і.Дунаміс]* ¹	Вибір налаштування параметра [Діапазон і.Дунаміс].
[Контраст]* ¹	Коригування контрасту (± 5).
[Світло]* ¹	Коригування яскравості світлих ділянок (± 5).
[Тінь]* ¹	Коригування яскравості темних ділянок (± 5).
[Насиченість]* ² / [Колірний тон]* ³	Коригування насиченості або колірного тону (± 5).
[Відтінок]* ²	Коригування відтінку (± 5).
[Фільтрувати ефекти]* ³	Вибір ефектів фільтра.
[Еф. зернист.]* ⁴	Вибір налаштування ефекту зернистості.
[Зменшення шуму]	Налаштування рівня зменшення шуму (± 5).
[Різкість]	Коригування різкості (± 5).

<p>[Ще параметри]</p>	<p>[Повернутися до оригіналу]: повернення до налаштувань, що використовувалися під час запису.</p> <p>[Формат файлу]: вибір формату файлу [JPG] або [HLG] (лише для зображень, записаних із налаштуванням [HLG Фото]).</p> <p>[Колірний простір]: вибір налаштування кольорного простору: [sRGB] або [Adobe RGB] (лише якщо для параметра [Формат файлу] вибрано значення [JPG]).</p> <p>[Розмір знімка]: вибір розміру для збереження зображень.</p> <p>[Пом. перегл. HLG (Монітор)]/[Пом. перегл. HLG(HDMI)]: використання тих самих налаштувань, що й для [Монітор] і [HDMI] на вкладці [Помічник перегл. HLG] у меню [Корист.]. (→ 347)</p> <ul style="list-style-type: none"> • Налаштування [Пом. перегл. HLG (Монітор)] і [Пом. перегл. HLG(HDMI)] можна вибрати, тільки коли для параметра [Формат файлу] вибрано значення [HLG].
------------------------------	---

- *1 Неможливо коригувати, якщо вибрано значення [Like709] для параметра [Стиль фото], або якщо для параметра [Формат файлу] в меню [Ще параметри] вибрано значення [HLG].
- *2 Доступно, якщо для параметра [Стиль фото] вибрані будь-які значення, крім [Монохромний], [L.Monochrome], [L.Monochrome D] або [Монохромний(HLG)].
- *3 Доступно, якщо для параметра [Стиль фото] вибрано значення [Монохромний], [L.Monochrome], [L.Monochrome D] або [Монохромний(HLG)].
- *4 Доступно, якщо для параметра [Стиль фото] вибрано значення [Монохромний], [L.Monochrome] або [L.Monochrome D].

❖ Відображення екрана порівняння

Налаштування можна змінити під час перевірки ефекту, відображаючи поруч зображення із застосованими значеннями параметрів.

❶ Натисніть [DISP.] на екрані з кроку 4.

- Зображення з поточним налаштуванням **(A)** відображається в центрі.
- Якщо торкнутися зображення з поточними налаштуваннями, воно збільшиться.
Якщо торкнутися кнопки , екран повертається до початкового відображення.
- Екран порівняння неможливо відобразити, якщо вибрано параметр [Зменшення шуму] або [Різкість].

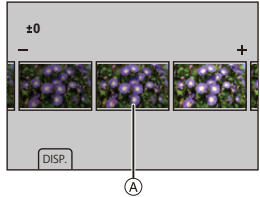



❷ Поверніть диск , або , щоб змінити налаштування.

❸ Натисніть кнопку або , щоб підтвердити налаштування.



- Зняті на камеру зображення у форматі RAW завжди записуються в розмірі [L] формату [3:2].
За використання цієї функції зображення обробляються з форматом і кутом огляду параметра [Видовж. телеконв.] із моменту запису.
- Коли обробляються зображення, записані збільшеними за допомогою функції [Видовж. телеконв.], їх неможливо обробити зі значенням параметра [Розмір знімка], що перевищує розмір на момент запису.
- Значення параметра [Баланс білого] для знімків, записаних із кількома значеннями експозиції, фіксується в момент зйомки.
- Під час запису ефект [Кориг. яскравості] відрізняється від ефекту компенсації експозиції.
- Результати обробки зображень у форматі RAW за допомогою цієї функції та програми "SILKYPIX Developer Studio" не повністю збігаються.
- Обробку даних RAW неможливо застосовувати до наведених нижче типів зображень у форматі RAW:
 - Зображення, записані за допомогою функції [Режим вис. розд. здатн.]
 - Зображення, записані за допомогою інших пристроїв, окрім цієї камери



- Можна призначити функції кнопкам Fn:
 - [] ⇒ [] ⇒ [Налашт. кнопки Fn] ⇒ [Нап. в реж. «Відтворення»] ⇒ [Обробка RAW] (→ 278)

[Поділ відео]

Розділення записаного відео або файлу серійної зйомки з роздільною здатністю 6K/4K на два.

- Після розділення файлів зображення неможливо повернути в початковий стан. Уважно переглядайте зображення, перш ніж розділяти їх.
- Не виймайте картку або акумулятор із камери під час процесу розділення. Зображення можуть бути втрачені.

1 Виберіть режим [Поділ відео].

- Натисніть [MENU/SET] → [▶] → [✂] → [Поділ відео]

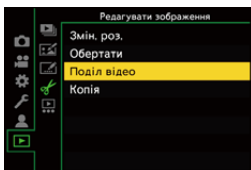

2 Виберіть і відтворіть зображення.

- Натисніть ◀▶, щоб вибрати знімок, а потім натисніть кнопку

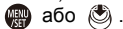

3 Зупиніть відтворення на точці поділу.

- Натисніть кнопку ▲.
- Щоб точно вибрати положення, натискайте ◀▶ (покадрове прокручування вперед або назад).

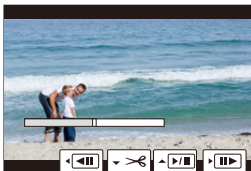

4 Розділіть відео.

- Натисніть кнопку ▼.

- Якщо точка розташована близько до початку або кінця відео, розділення може бути недоступним.
- Короткі відео неможливо розділити.

13. Користувацькі налаштування камери

У цьому розділі описано функцію встановлення користувацьких налаштувань, яка допоможе налаштувати камеру відповідно до ваших потреб.

Зміна способу використання кнопок, дисків та інших елементів керування камерою.

Функціональні кнопки (Fn)	→ 278
Важіль Fn	→ 286
Диски	→ 289

Реєстрація поточних даних камери.

Користувацький режим	→ 296
----------------------	-------

Зміна відображуваних пунктів меню.

Налаштування меню швидкого доступу	→ 291
Реєстрація в розділі “Моє меню”	→ 300

Імпорт інформації про налаштування камери на іншу камеру.

Збереження й завантаження налаштувань камери	→ 302
--	-------

-  • Детальне налаштування операцій камери й відображення екрана доступне в меню [Корист.] (→ 325).

Кнопки Fn

Можна призначити функції функціональним кнопкам (Fn). Крім того, можна призначити інші функції спеціальним кнопкам (наприклад, кнопки [WB]) у такий же спосіб, як кнопкам Fn.

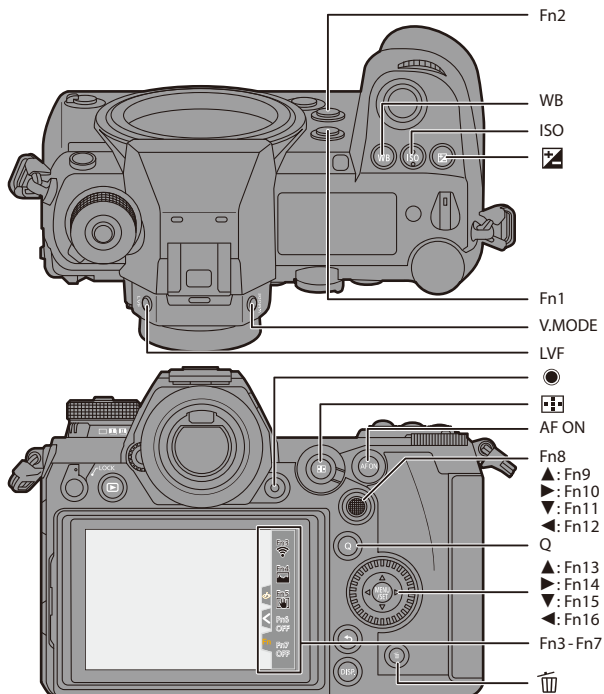

Для запису та відтворення можна встановити різні функції.



Призначення функцій кнопкам Fn



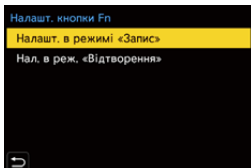

- За замочуванням кнопки [Fn8]–[Fn12] на джойстик не можна використовувати. Під час використання функцій установіть для параметра [Налашт. джойстика] значення [Fn]. (→ 337)

1 Виберіть режим [Налашт. кнопки Fn].

-  →  →  → [Налашт. кнопки Fn] → [Налашт. в режимі «Запис»]/[Нал. в реж. «Відтворення»]







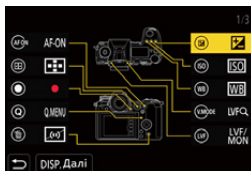

2 Виберіть кнопку.

- Натисніть ▲▼ для вибору кнопки, а потім натисніть  або .
- Вибирати також можна, повертаючи диск  або .
- Натисніть [DISP.], щоб відобразити кнопки [Fn1]–[Fn16]. Коли вибрано параметр [Нал. в реж. «Відтворення»], відображаються тільки елементи [Fn1]–[Fn2].





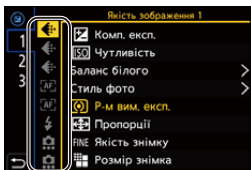

3 Знайдіть функцію, яку потрібно призначити.

- Поверніть диск , щоб вибрати підпорядковану вкладку, де розміщена за категоріями функція (→ 281, 284), яку потрібно призначити, а потім натисніть кнопку  або .
- Крім того, вибір можна здійснити, якщо натиснути кнопку , щоб відкрити підпорядковану вкладку, далі натиснути ▲▼ або повернути диск , а потім натиснути .
- Перемикайте вкладки [1]–[3], натискаючи кнопку [Q].



4 Призначте функцію.

- Натисніть кнопку ▲▼ для вибору функції, а потім натисніть  або .
- Вибирати також можна, повертаючи диск  або .

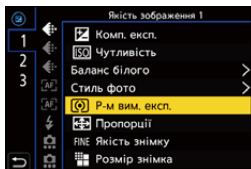

- Вибирайте елементи з позначкою [>], вибравши їх повторно.
- Залежно від кнопки деякі функції не можуть бути призначені.



- Крім того, можна торкнутись елемента [Fn] на панелі керування (→ 68) для відображення екрана з кроку 2.
- Для відображення екрана з кроку 4 також можна утримувати кнопку Fn (протягом 2 с).
(Може не відобразитися залежно від призначеної функції і типу кнопки.)

❖ Налаштування ([Налашт. кнопки Fn]/[Налашт. в режимі «Запис»])



Вкладка [1]

<p> [Якість зображення]</p> <ul style="list-style-type: none"> – [Комп. експ.] (→ 189) []* – [Чутливість] (→ 192) [ISO]* – [Баланс білого] (→ 194) [WB]* – [Стиль фото] (→ 199) – [Р-м вим. експ.] (→ 178) – [Пропорції] (→ 82) – [Якість знімку] (→ 85) – [Розмір знімка] (→ 83) – [HLG Фото] (→ 214) – [Режим вис. розд. здатн.] (→ 210) – [Точк. експозамір 1 знімка] (→ 283) – [Змен.шум.дов.експоз.] (→ 306) – [Мін.трив.витр.] (→ 307) – [1 знімок RAW+JPG] (→ 283) – [Діапазон i.Dynamic] (→ 307) – [Фільтрувати ефекти] (→ 204) – [AE одним нат.] (→ 283) – [Сенсорне AE] (→ 81) – [Режим експозиції] (→ 244) 	<p> [Фокусув./Затвір]</p> <ul style="list-style-type: none"> – [Режим AF/MF] (→ 98) []* – [Кор. налашт. AF (Фото)] (→ 96) – [Кор. налашт. AF (Відео)] (→ 240) – [Помічник фокусування] (→ 310) – [Чутливість помічн.фокусув.] (→ 310) – [Шв. перем. AF з 1 областю] (→ 311) – [Блок. фок. кільця] (→ 330) – [AE LOCK] (→ 191) – [AF LOCK] (→ 191) – [AF/AE LOCK] (→ 191) – [Увімк. AF] (→ 94) [AF ON]* – [Масштаб точки AF] (→ 94) [Fn1]* – [Нал. області фокуса] (→ 283) <p> [Спалах]</p> <ul style="list-style-type: none"> – [Режим спалаху] (→ 220) – [Налашт. спал.] (→ 224) – [Налашт. бездр. спалаху] (→ 226) <p> [Інше (фото)]</p> <ul style="list-style-type: none"> – [Режим роботи затвора] (→ 125) – [1 знімок «6K/4K фото»] (→ 283) – [Брекетинг] (→ 155) – [Тихий режим] (→ 169) – [Стаб. зображення] (→ 172) – [Тип витримки] (→ 170) – [Видовж. телековн.] (→ 122) – [Зменш. мерехтіння (фото)] (→ 315) – [Post-Focus] (→ 161)
--	--

Вкладка [2]

<p> [Формат зображення]</p> <ul style="list-style-type: none"> – [Формат запису відео] (→ 233) – [Якість запису відео] (→ 234) <p> [Аудіо]</p> <ul style="list-style-type: none"> – [Відобр.рівн.запис.звук.] (→ 243) – [Регул.рівня запис.звук.] (→ 243) – [Кор. спрям. мікр.] (→ 254) <p> [Інше (відео)]</p> <ul style="list-style-type: none"> – [Стаб. зображення] (→ 174) – [Електр. стаб. (відео)] (→ 174) – [Посилити I.S (відео)] (→ 174) [Fn5]* <p> [Використання]</p> <ul style="list-style-type: none"> – [Q.MENU] (→ 71) [Q]* – [Перем. запису/відтв.] (→ 283) – [Запис відео] (→ 230) Кнопка відео* – [Перем. LVF/мон.] (→ 67) [LVF]* – [Збільшення LVF] (→ 66) [V.MODE]* – [Перем. викор. коліщ.] (→ 290) 	<p> [Монітор/відображ.]</p> <ul style="list-style-type: none"> – [Попередній перегляд] (→ 188) [Fn2]* – [Пост. попер. перегл.] (→ 339) – [Рівень] (→ 339) []* – [Гістограма] (→ 340) [Fn4]* – [Лінія сітки знімку] (→ 341) – [Підсил. Live View] (→ 342) – [Монохр. Live View] (→ 342) – [Нічний режим] (→ 343) – [Стиль відобр. LVF/мон.] (→ 283) – [Поп. перег. фото/відео] (→ 344) – [Зебра] (→ 346) – [Пом. перегл. HLG (Монітор)] (→ 347) – [Пом. перегл. HLG(HDMI)] (→ 347) – [Прозоре накладання] (→ 347) – [Стан стабілізатора зобр.] (→ 348) <p> [Об'єktiv/інші]</p> <ul style="list-style-type: none"> – [Налашт. кільця фокусування] (→ 348) – [Керування зумом] (→ 123) <p> [Карта/файл]</p> <ul style="list-style-type: none"> – [Слот картки призначення] (→ 283)
---	--

Вкладка [3]

<p> [ВХІД/ВИХІД]</p> <ul style="list-style-type: none"> – [Wi-Fi] (→ 370) [Fn3]* 	<p> [Інше]</p> <ul style="list-style-type: none"> – [Немає налаштувань] [Fn6] – [Fn16]* – [Віднов. за замовчування]
--	---

* Налаштування кнопки Fn за замовчуванням









- Щоб повернути налаштування кнопки Fn за замовчуванням, виберіть [Віднов. за замовчування].

- Докладніші відомості про деякі функції див. в розділі нижче.

[Точк. експозамір 1 знімка]	Одноразове записування в режимі вимірювання експозиції [] (точкове вимірювання).
[1 знімок RAW+JPG]	Одноразовий одночасний запис знімків у форматах RAW та JPEG.
[AE одним нат.]	Коригування значення діафрагми та витримки до налаштувань, що підходять для належної експозиції, визначеної камерою.
[Нал. області фокуса]	Відображення екрана переходу між зоною АФ та допомогою під час ручного фокусування.
[1 знімок «6К/4К фото»]	Одноразова фотозйомка з роздільною здатністю 6К/4К.
[Перем. запису/відтв.]	Перемикання на екран відтворення.
[Стиль відобр. LVF/мон.]	Перемикання стилю відображення монітора або видошукача.
[Слот картки призначення]	Зміна пріоритету карток пам'яті для запису. Можна застосовувати, якщо для функції [Функція подвійного слота карт] (→ 87) вибрано значення [Переспрям. запис].

❖ Налаштування ([Налашт. кнопки Fn]/[Нал. в реж. «Відтворення»])

Вкладка [1]

<p> [Режим відтворення]</p> <ul style="list-style-type: none"> – [Збільшення з положення АФ.] (→ 363) – [Пом. перегл. HLG (Монітор)] (→ 347) <p> [Обробка зображення]</p> <ul style="list-style-type: none"> – [Обробка RAW] (→ 271) – [Сер. збер. 6K/4K фото] (→ 144) <p> [Дод./видал. інформацію]</p> <ul style="list-style-type: none"> – [Видалити один файл] (→ 269) – [Захист] (→ 365) – [Рейтинг★1] (→ 365) – [Рейтинг★2] (→ 365) – [Рейтинг★3] (→ 365) – [AF ON]* – [Рейтинг★4] (→ 365) – [Рейтинг★5] (→ 365) <p> [Редагувати зображення]</p> <ul style="list-style-type: none"> – [Копія] (→ 367) 	<p> [Використання]</p> <ul style="list-style-type: none"> – [Перем. запису/відтв.] (→ 285) – [Перем. LVF/мон.] (→ 67) – [LVF]* – [Запис відео] (→ 230) – Кнопка відео* <p> [Монітор/відображ.]</p> <ul style="list-style-type: none"> – [Нічний режим] (→ 343) <p> [Карта/файл]</p> <ul style="list-style-type: none"> – [Змінення слота картки] (→ 260) – []* <p> [ВХІД/ВИХІД]</p> <ul style="list-style-type: none"> – [Wi-Fi] (→ 370) – [Надіслати зобр. (смартфон)] (→ 401) – [Q]* – [Пом. перегл. HLG(HDMI)] (→ 347)
---	--

Вкладка [2]

<p> [Інше]</p> <ul style="list-style-type: none"> – [Відтвор. 6K/4K фото] (→ 285) 	<ul style="list-style-type: none"> – [Немає налаштувань] – [Fn1] – [Fn2]* – [Віднов. за замовчування]
---	--

* Налаштування кнопки Fn за замовчуванням

- Щоб повернути налаштування кнопки Fn за замовчуванням, виберіть [Віднов. за замовчування].

- Докладніші відомості про деякі функції див. в розділі нижче.



[Перем. запису/ відтв.]	Перемикання на екран запису.
[Відтвор. 6K/4K фото]	Відображення екрана, на якому можна вибрати, які знімки з файлу серійної зйомки з роздільною здатністю 6K/4K зберегти.

Використання кнопок Fn

Натискання кнопок Fn під час запису дає змогу використовувати функції, призначені в розділі [Налашт. в режимі «Запис»], а під час відтворення — функції, призначені в розділі [Нал. в реж. «Відтворення»].

1 Натисніть кнопку Fn.

2 Виберіть параметр для налаштування.

- Натисніть ◀▶, щоб вибрати параметр для налаштування, а потім натисніть  або .
- Способи відображення й вибору різних елементів меню відрізняються.

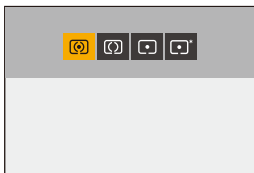

❖ Використання кнопок [Fn3]–[Fn7] (сенсорні кнопки)

Під час запису можна використовувати кнопки Fn на вкладці сенсорного керування.

- За замовчуванням вкладка сенсорного керування не відображається. Установіть для параметра [Вкладка «сенсорні»] в меню [Парам. сенс.] значення [ON]. (→ 333)

- 1 Торкніться піктограми [Fn].
- 2 Торкніться однієї із сенсорних кнопок: [Fn3]–[Fn7].





Важіль Fn

Можна призначити функцію функціональному важелю (Fn).
Призначена функція активується миттєво перемиканням важеля Fn.
За замовчуванням призначено [Тихий режим].

Призначення функції функціональному важелю



Призначте функцію та значення налаштування, що встановлюється, коли важіль Fn переводять в положення [MODE2].

1 Установіть [Функція важеля Fn].

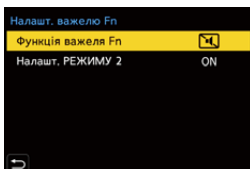
-  ⇒  ⇒  ⇒ [Налашт. важеля Fn] ⇒ [Функція важеля Fn]



2 Призначте функцію.

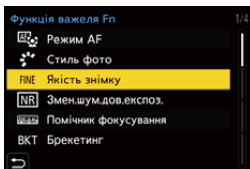

- Натисніть кнопку ▲▼ для вибору функції, а потім натисніть  або .

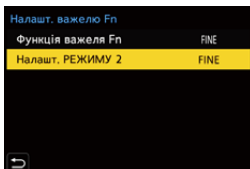

3 Натисніть кнопку ▲▼ для вибору опції [Налашт. РЕЖИМУ 2], а потім натисніть кнопку або .



4 Виберіть значення налаштування.

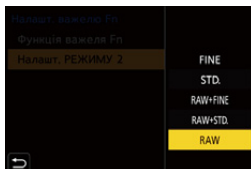

- Натисніть ▲▼ для вибору значення налаштування, а потім натисніть  або .



❖ Налаштування ([Функція важеля Fn])

– [Режим AF] (→ 98)	– [Блок. фок. кільця] (→ 330)
– [Стиль фото] (→ 199)	– [Сенсорний екран] (→ 64)
– [Якість знімку] (→ 85)	– [AF на сенсорній панелі] (→ 115)
– [Змен.шум.дов.експоз.] (→ 306)	– [Автом. перегл.(Фото)] (→ 338)
– [Помічник фокусування] (→ 310)	– [Підсил. Live View] (→ 342)
– [Брекетинг] (→ 155)	– [Нічний режим] (→ 343)
– [Тихий режим]* (→ 169)	– [Прозоре накладання] (→ 347)
– [Стаб. зображення] (→ 172)	– [Бл. пер./задн./кол.кер.] (→ 287)
– [Тип витримки] (→ 170)	– [Немає налаштувань]
– [Автотаймер] (→ 153)	– [Віднов. за замовчування]
– [6K/4K фото (п.сер.зй.)] (→ 134)	

* Налаштування важеля Fn за замовчуванням

- Щоб повернути налаштування важеля Fn за замовчуванням, виберіть [Віднов. за замовчування].
- [Бл. пер./задн./кол.кер.] — це функція, яку можна встановити тільки для важеля Fn. Це налаштування вимикає операцію  /  / .

Використання важеля Fn

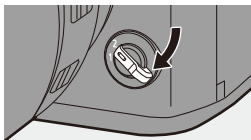
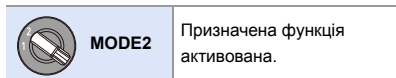

Встановлення важеля в положення [MODE2] активує функцію, призначену для функціонального важеля.

Перемикання важеля Fn.





- За використання певних режимів і налаштувань камери деякі призначені функції можуть не працювати.





[Перем. викор. коліщ.]

Цей параметр тимчасово змінює функції, що вмикаються за допомогою  (переднього диска) і  (заднього диска).

Призначення функцій дискам



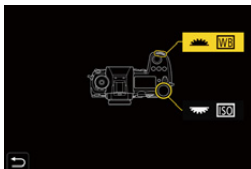

Призначте функції дискам  і .

1 Виберіть режим [Нал. перем. викор. кол.].

-  ⇒ [] ⇒ [] ⇒ [Налашт. коліщатка] ⇒ [Нал. перем. викор. кол.] ⇒ []/[]



2 Призначте функцію.

- Натисніть кнопку   для вибору функції, а потім натисніть  або .

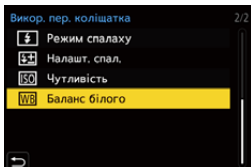

❖ Доступні для призначення функції

– [Стиль фото] (→ 199)	– [Діапазон i.Dynamic] (→ 307)
– [Фільтрувати ефекти] (→ 204)	– [Режим спалаху] (→ 220)
– [Пропорції] (→ 82)	– [Налашт. спал.] (→ 224)
– [Режим AF] (→ 98)	– [Чутливість]* ¹ (→ 192)
– [6K/4K фото] (→ 130)	– [Баланс білого]* ² (→ 194)

*1  значення за замовчуванням



*2  значення за замовчуванням

Тимчасова зміна функції диска

Використовуйте кнопку Fn, щоб тимчасово змінити функцію диска.



1 Призначте функцію [Перем. викор. коліщ.] кнопці Fn.
(→ 278)

2 Змініть функцію диска.

- Натисніть кнопку Fn, налаштовану на кроці 1.
- У підказці відобразяться функції, призначені дискам  і .
- Якщо не виконується жодних дій, за кілька секунд підказка зникає.



3 Змініть налаштування призначеної функції.

- Поки відображається підказка, поверніть диск  або .

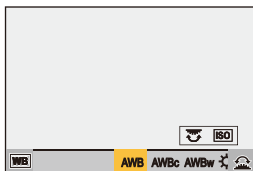

4 Підтвердіть свій вибір.

- Натисніть кнопку затвора наполовину.

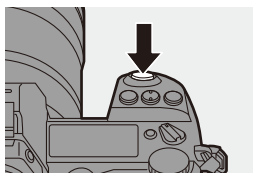

Налаштування меню швидкого доступу



Пункти меню швидкого доступу можна змінювати залежно від режиму запису.

Крім того, можна змінювати пункти, які відображаються в меню швидкого доступу, і їхній порядок відповідно до власних уподобань. Докладніші відомості про способи роботи з меню швидкого доступу див. на стор. 71.

Призначення елементів меню швидкого доступу





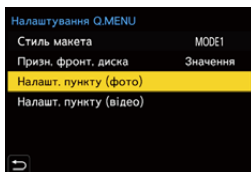

Змінійте меню, що відображаються в меню швидкого доступу. Їх можна налаштувати окремо для режиму [Q.M] (Відео) та інших режимів запису (Фото).

1 Виберіть режим [Налаштування Q.MENU].

-  →  →  → [Налаштування Q.MENU] → [Налашт. пункту (фото)] / [Налашт. пункту (відео)]





2 Виберіть положення пункту (від ① до ⑫).





- Натисніть кнопку   , щоб вибрати положення, а потім натисніть  або .
- Вибрати також можна за допомогою повертання диска .
- Напрямки по діагоналі також можна вибрати за допомогою джойстика.



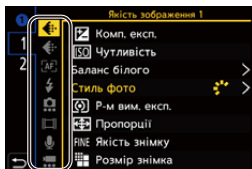



3 Знайдіть функцію, яку потрібно призначити.

- Поверніть диск , щоб вибрати підпорядковану вкладку, де розміщена за категоріями функція (→ 293), яку потрібно призначити, а потім натисніть кнопку  або



- .
- Крім того, вибір можна здійснити, якщо натиснути кнопку , щоб відкрити підпорядковану вкладку, далі натиснути  або повернути диск , а потім натиснути .
- Кожне натискання кнопки [Q] призводить до перемикання між вкладками [1] і [2].

4 Призначте пункти меню.



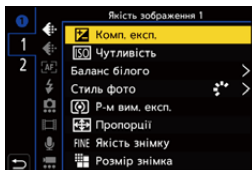



- Натисніть , щоб вибрати параметр, а потім натисніть кнопку  або .
- Вибирати також можна, повертаючи диск  або .



- Вибирайте елементи з позначкою [$>$], вибравши їх повторно.

❖ Доступні для призначення пункти меню

Вкладка [1]

<p> [Якість зображення]</p> <ul style="list-style-type: none"> – [Комп. експ.] (→ 189) – [Чутливість] (→ 192) – [Баланс білого] (→ 194) – [Стиль фото] (→ 199) – [Р-м вим. експ.] (→ 178) – [Пропорції] (→ 82) – [Якість знімку] (→ 85) – [Розмір знімка] (→ 83) – [HLG Фото] (→ 214) – [Змен. шум. дов. експоз.] (→ 306) – [Мін. трив. витр.] (→ 307) – [Діапазон і. Dynamic] (→ 307) – [Фільтрувати ефекти] (→ 204) – [Режим експозиції] (→ 244) <p> [Фокусув./Затвір]</p> <ul style="list-style-type: none"> – [Режим AF] (→ 98) – [Кор. налашт. AF (Фото)] (→ 96) – [Кор. налашт. AF (Відео)] (→ 240) – [Помічник фокусування] (→ 310) – [Чутливість помічн. фокусув.] (→ 310) – [Шв. перем. AF з 1 областю] (→ 311) <p> [Спалах]</p> <ul style="list-style-type: none"> – [Режим спалаху] (→ 220) – [Налашт. спал.] (→ 224) – [Налашт. бездр. спалаху] (→ 226) 	<p> [Інше (фото)]</p> <ul style="list-style-type: none"> – [Режим роботи затвора] (→ 125) – [Брекетинг] (→ 155) – [Тихий режим] (→ 169) – [Стаб. зображення] (→ 172) – [Тип витримки] (→ 170) – [Видовж. телековн.] (→ 122) – [Зменш. мерехтіння (фото)] (→ 315) – [Post-Focus] (→ 161) <p> [Формат зображення]</p> <ul style="list-style-type: none"> – [Формат запису відео] (→ 233) – [Якість запису відео] (→ 234) <p> [Аудіо]</p> <ul style="list-style-type: none"> – [Відобр. рівн. запис. звук.] (→ 243) – [Регул. рівня запис. звук.] (→ 243) – [Кор. спрям. мікр.] (→ 254) <p> [Інше (відео)]</p> <ul style="list-style-type: none"> – [Стаб. зображення] (→ 174) – [Електр. стаб. (відео)] (→ 174) – [Посилити I.S (відео)] (→ 174)
---	--



Вкладка [2]

 [Монітор/відображ.] <ul style="list-style-type: none">– [Пост. попер. перегл.] (→ 339)– [Рівень] (→ 339)– [Гістограма] (→ 340)– [Лінія сітки знімку] (→ 341)– [Підсил. Live View] (→ 342)– [Монохр. Live View] (→ 342)– [Нічний режим] (→ 343)– [Нал.відобр. LVF/мон.] (→ 343)– [Поп. перег. фото/відео] (→ 344)– [Зебра] (→ 346)– [Пом. перегл. HLG (Монітор)] (→ 347)– [Пом. перегл. HLG(HDMI)] (→ 347)– [Прозоре накладання] (→ 347)– [Стан стабілізатора зобр.] (→ 348)	 [Об'єktiv/інші] <ul style="list-style-type: none">– [Налашт. кільця фокусування] (→ 348)  [Карта/файл] <ul style="list-style-type: none">– [Змінення слота картки] (→ 260)  [ВХІД/ВИХІД] <ul style="list-style-type: none">– [Wi-Fi] (→ 370)  [Інше] <ul style="list-style-type: none">– [Немає налаштувань]
--	---

❖ Детальні налаштування меню швидкого доступу

Зміна вигляду меню швидкого доступу та роботи диска  під час відображення меню.

 ⇒ [] ⇒ [] ⇒ Виберіть [Налаштування Q.MENU]

[Стиль макета]	<p>Зміна вигляду меню швидкого доступу.</p> <p>[MODE1]: одночасне відображення екрана огляду в реальному часі та меню.</p> <p>[MODE2]: відображення меню в режимі повного екрана.</p>
[Призн. фронт. диска]	<p>Зміна роботи диска  у меню швидкого доступу.</p> <p>[Пункт]: вибір пунктів меню.</p> <p>[Значення]: вибір значень налаштувань.</p>
[Налашт. пункту (фото)]	<p>Налаштування меню швидкого доступу, яке відображається, коли диск вибору режиму встановлено в положення i/P/A/S/M.</p>
[Налашт. пункту (відео)]	<p>Налаштування відображення меню швидкого доступу, яке відображається, коли диск вибору режиму встановлено в положення .</p>

Користувацький режим

C1 C2 C3



Режими запису та налаштування меню, які відповідають індивідуальним потребам, можна зареєструвати в користувацькому режимі. Зареєстровані параметри можна використовувати, перемикаючи диск вибору режимів у режими [C1]–[C3].

Зареєструвати в користувацькому режимі

Можна зареєструвати поточні дані камери.

Під час покупки стандартні налаштування меню режиму [P] зареєстровані у всіх користувацьких режимах.

1 Установіть режим запису та налаштування меню, які ви бажаєте зберегти.

2 Виберіть режим [Зберегти в кор. режимі].

- → [] → [] → [Зберегти в кор. режимі]

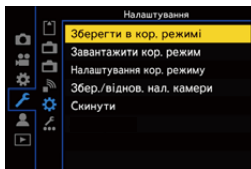

3 Зареєструйте.

- Виберіть номер режиму, для якого слід зберегти налаштування, і натисніть кнопку або .
- Натисніть кнопку [DISP.], щоб змінити назву користувацького режиму. Відомості щодо введення символів див. на стор. 369.

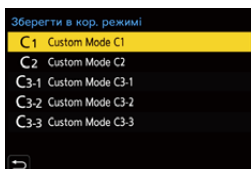

- Зберегти режим [iA] у користувацькому режимі не можна.





- Перелік налаштувань, які можна призначити в користувацькому режимі (→ 485)

❖ Детальні налаштування користувацького режиму

Полегшіть використання користувацького режиму.

Ви можете створювати додаткові комплекти налаштувань для користувацького режиму, а також указувати період зберігання тимчасово змінених деталей налаштувань.



⇒ [] ⇒ [] ⇒ Виберіть [Налаштування кор. режиму]

<p>[Обмежити к-сть кор. режимів]</p>	<p>Установлює кількість користувацьких режимів, які можна призначити в [С3]. Можна зареєструвати щонайбільше 10 наборів; 3 набори доступні як налаштування за замовчуванням.</p>
<p>[Редагувати назву]</p>	<p>Зміна назви вибраного користувацького режиму. Можна ввести щонайбільше 22 символів. Двобайтні символи оброблюються як два символи. • Відомості щодо введення символів див. на стор. 369.</p>
<p>[Як перезав. кор. режим]</p>	<p>Установлює період, після завершення якого для тимчасово змінених налаштувань відновлюватимуться зареєстровані значення, коли використовується користувацький режим. [Змінити режим запису]/[Повернення з режиму сну]/[Увімкніть живлення]</p>
<p>[Вибір даних для завант.]</p>	<p>Встановлення типу параметрів, які викликаються разом із режимом [Завантажити кор. режим]. [F/SS/ISO чутливість]: дає змогу викликати налаштування значення діафрагми, витримки та світлочутливості ISO. [Баланс білого]: дає змогу викликати налаштування балансу білого.</p>



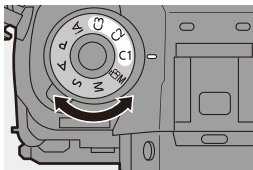

Використання користувацького режиму

Установіть диск вибору режиму в одне з положень [C1]–[C3].

- Якщо вибрано [C3], буде активовано останній використаний користувацький режим.



❖ Вибір користувацького режиму [C3]

- 1 Установіть диск вибору режиму в положення [C3].
- 2 Натисніть  .
 - Відобразиться меню вибору користувацького режиму.
- 3 Щоб вибрати користувацький режим, натисніть кнопку  , а потім натисніть  або  .
 - На екрані запису відобразиться піктограма вибраного користувацького режиму.

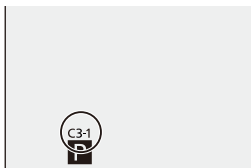

❖ Зміна зареєстрованих параметрів

Зареєстровані налаштування не змінюються навіть за тимчасової зміни налаштувань камери, коли диск вибору режиму встановлено в положення [C1]–[C3].

Щоб змінити зареєстровані параметри, перезапишіть їх за допомогою команди [Зберегти в кор. режимі] в меню [Налаштування] ([Налаштування]).

Відображення налаштувань

Викличте зареєстровані налаштування користувацького режиму у вибраному режимі запису та перезапишіть ними поточні налаштування.



1 Установіть диск вибору режиму в положення режиму, що використовуватиметься.

2 Виберіть режим
[Завантажити кор. режим].

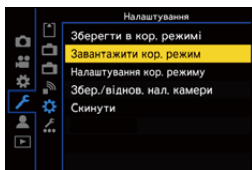
-  ⇒ [] ⇒ [] ⇒
[Завантажити кор. режим]



3 Виберіть користувацький режим, який потрібно викликати.

- Виберіть користувацький режим і натисніть кнопку  або .

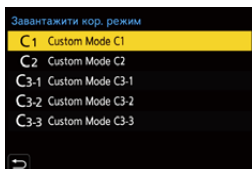



- Неможливо викликати користувацькі режими з-посеред таких, що створені з режимів [P]/[A]/[S]/[M] та режиму [M].

Моє меню

Збереження часто вживаних меню в розділі “Моє меню”.



Можна зберегти щонайбільше 23 пунктів.

Призначені меню можна відкрити за допомогою піктограм []-[].

Призначення в розділ “Моє меню”



Вибирайте меню й призначайте його в розділ “Моє меню”.

1 Виберіть режим [Додати].

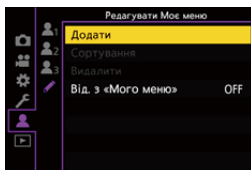
-  ⇒ [] ⇒ [] ⇒ [Додати]



2 Зареєструйте.

- Виберіть меню для призначення й натисніть кнопку  або .

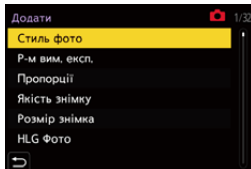

❖ Доступ до розділу “Моє меню”

Викликає всі меню, збережені в розділі “Моє меню”.

-  ⇒ [] ⇒ []/[]/[] ⇒ Зареєстровані меню

Редагування розділу “Моє меню”



Можна змінювати порядок відображення пунктів розділу “Моє меню”, а також видаляти з нього непотрібні меню.

 ⇒ [] ⇒ Виберіть []

[Додати]	Вибір і призначення меню для відображення в розділі “Моє меню”.
[Сортування]	Зміна порядку розділу “Моє меню”. Виберіть меню, яке потрібно змінити, і вкажіть нове розташування.
[Видалити]	Видалення меню, збережених у розділі “Моє меню”. [Видалити пункт]: вибір і видалення меню. [Видалити всі]: видалення всіх меню, збережених у розділі “Моє меню”.
[Від. з «Мого меню»]	Під час відображення меню першим відображається розділ “Моє меню”. [ON]: відображення розділу “Моє меню”. [OFF]: відображення останнього використаного меню.

[Збер./віднов. нал. камери]

Збереження інформації про налаштування камери на картку пам'яті. Збережену інформацію про налаштування можна завантажити в камеру. Це дає змогу встановити однакові налаштування на кількох камерах.

 → [] → [] → Виберіть [Збер./віднов. нал. камери]
 Налаштування: [Слот картки 1(XQD)]/[Слот картки 2 (SD)]

[Збер.]	Збереження інформації про налаштування камери на картку пам'яті. <ul style="list-style-type: none"> Щоб зберегти нову інформацію, виберіть пункт [Створити файл], а щоб перезаписати наявний файл, виберіть його. У разі вибору пункту [Створити файл] відобразиться екран вибору імені файлу для його збереження. 	
	[ОК]	Збереження з імям файлу, що відображається на екрані.
	[Змін. ім'я файлу]	Зміна імені файлу та його збереження. <ul style="list-style-type: none"> Доступні символи: алфавітні символи (верхнього регістру), цифри, до 8 символів Відомості щодо введення символів див. на стор. 369.
[Завантажити]	Завантаження на камеру інформації про налаштування, що міститься на картці пам'яті.	
[Видалити]	Видалення інформації про налаштування з картки пам'яті.	



- Можна завантажити інформацію про налаштування лише з камери такої самої моделі.
- На одній картці можна зберегти щонайбільше 10 екземплярів інформації про налаштування.



- Перелік функцій, для яких можливо зберегти інформацію про налаштування (→ [485](#))

14. Посібник із меню

У цьому розділі наведено список меню та параметри за замовчуванням. Для меню, які докладно пояснюються в інших розділах, указані відповідні номери сторінок.

- Докладніші відомості про способи роботи з меню див. на стор. 73.
- Докладніші відомості про способи введення символів див. на стор. 369.

Меню [Фото] (→ 304)

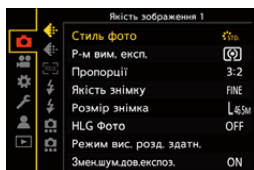

Меню [Налаштування] (→ 349)

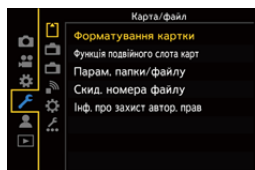

Меню [Відео] (→ 318)

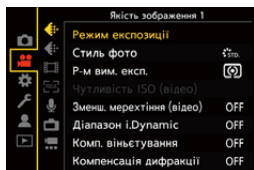

[Моє меню] (→ 300)

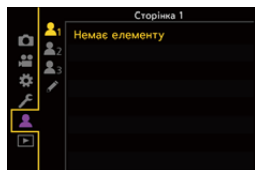

Меню [Корист.] (→ 325)

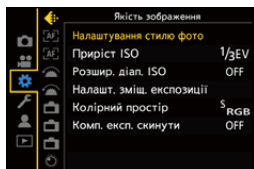

Меню [Відтворити] (→ 361)

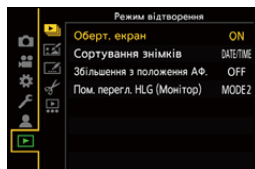



Меню [Фото]

[Якість зображення]	→ 305	[Синхронізація спалаху]	→ 223
[Стиль фото]	→ 199	[Кориг.спалаху вручну.]	→ 220
[Р-м вим. експ.]	→ 178	[Автом. комп. експозиції]	→ 225
[Пропорції]	→ 82	[Кориг.червоних очей]	→ 225
[Якість знімку]	→ 85	[Бездротовий]	→ 227
[Розмір знімка]	→ 83	[Канал безд. з'єднання]	→ 227
[HLG Фото]	→ 214	[Бездротовий FP]	→ 229
[Режим вис. розд. здатн.]	→ 210	[Індикатор з'єднання]	→ 229
[Змен.шум.дов.експоз.]	→ 306	[Налашт. бездр. з'єдн.]	→ 228
[Чутливість ISO (фото)]	→ 306	[Інше (фото)]	→ 313
[Мін.трив.витр.]	→ 307	[Брекетинг]	→ 155
[Діапазон і.Dynamic]	→ 307	[Тихий режим]	→ 169
[Комп. віньетування]	→ 308	[Стаб. зображення]	→ 174
[Компенсація дифракції]	→ 308	[Налашт. сер. зйомки 1]	→ 126
[Парам. фільтр.]	→ 204	[Налашт. сер. зйомки 2]	→ 130
[Фокус]	→ 309	[Налашт. сер. зйомки 2]	→ 130
[Кор. налашт. AF (Фото)]	→ 96	[Тип витримки]	→ 170
[Підсв. AF]	→ 309	[Відкладена витримка]	→ 314
[Помічник фокусування]	→ 310	[Видовж. телеконв.]	→ 122
[Шв. перем. AF з 1 областю]	→ 311	[Відео з інт./анімація]	→ 145
[Спалах]	→ 311	[Відео з інт./анімація]	→ 148
[Режим спалаху]	→ 220	[Автотаймер]	→ 153
[Режим спрацювання]	→ 219	[Зменш. мерехтіння (фото)]	→ 315
[Налашт. спал.]	→ 224	[6K/4K фото]	→ 130
		[Post-Focus]	→ 161
		[Мультиекспозиція]	→ 316





Елементи меню, спільні для меню [Фото] і [Відео].



Їхні налаштування синхронізовані.

▶: налаштування за замовчуванням



 **[Якість зображення]**



 [Стиль фото]	▶[Стандартна]/[Яскраві кольори]/[Природні кольори]/[Рівний]/[Пейзаж]/[Портрет]/[Монохромний]/[L.Monochrome]/[L.Monochrome D]/[Cinelike D]/[Cinelike V]/[Like709]/[Стандартна(HLG)]/[Монохромний(HLG)]/[MY PHOTO STYLE 1] – [MY PHOTO STYLE 10] Можна вибрати остаточні налаштування зображень відповідно до об'єктів зйомки та творчих задумів.	→ 199								
 [P-м вим. експ.]	▶[☉]/[☉]/[☉]/[☉]	→ 178								
[Пропорції]	[4:3]/▶[3:2]/[16:9]/[1:1]/[65:24]/[2:1]	→ 82								
[Якість знімку]	▶[FINE]/[STD.]/[RAW+ FINE]/[RAW+ STD.]/[RAW]	→ 85								
[Розмір знімка]	▶[L]/[M]/[S]	→ 83								
[HLG Фото]	[8K-Res.]/[4K-Res.]/▶[OFF]	→ 214								
[Режим вис. розд. здатн.]	<table border="1"> <tbody> <tr> <td data-bbox="319 1099 563 1211">[Запуск]</td> <td data-bbox="563 1099 868 1211"></td> </tr> <tr> <td data-bbox="319 1211 563 1288">[Модел. зап. за звич. зй.]</td> <td data-bbox="563 1211 868 1288">▶[ON]/[OFF]</td> </tr> <tr> <td data-bbox="319 1288 563 1365">[Відкладена витримка]</td> <td data-bbox="563 1288 868 1365">[30 c] – [1/8 c] (▶[2 c])/[OFF]</td> </tr> <tr> <td data-bbox="319 1365 563 1430">[Обробка розмиття руху]</td> <td data-bbox="563 1365 868 1430">▶[MODE1]/[MODE2]</td> </tr> </tbody> </table> Об'єднання знімків із високою роздільною здатністю з кількох записаних зображень.	[Запуск]		[Модел. зап. за звич. зй.]	▶[ON]/[OFF]	[Відкладена витримка]	[30 c] – [1/8 c] (▶[2 c])/[OFF]	[Обробка розмиття руху]	▶[MODE1]/[MODE2]	→ 210
[Запуск]										
[Модел. зап. за звич. зй.]	▶[ON]/[OFF]									
[Відкладена витримка]	[30 c] – [1/8 c] (▶[2 c])/[OFF]									
[Обробка розмиття руху]	▶[MODE1]/[MODE2]									



 [Якість зображення]

[Змен.шум.дов.експоз.]	▶[ON]/[OFF]		—
	 <p>Камера автоматично видаляє шум, який виникає під час запису зображень із довгою витримкою.</p> <ul style="list-style-type: none"> • Під час видалення шуму не можна робити наступний знімок. • Режим [Змен.шум.дов.експоз.] недоступний, якщо використовуються наведені нижче функції: <ul style="list-style-type: none"> – Запис відео/[6K/4K фото]/[Post-Focus] – [ELEC.] (за винятком [ELEC.+NR])/[Тихий режим]/[Режим вис. розд. здатн.] • Цей елемент меню можна призначити кнопці Fn (→ 278). 		
[Чутливість ISO (фото)]	[Авт. нал. нижн. межі ISO]	▶[100] – [12800]	—
	[Авт. нал. верх. межі ISO]	▶[AUTO]/[200] – [25600]	
	 <p>За допомогою цього параметра можна встановити нижню та верхню межі світлочутливості ISO, коли для неї вибрано значення [AUTO].</p>		

 [Якість зображення]

<p>[Мін. трив. витр.]</p>	<p>▶[AUTO]/[1/16000] – [1/1]</p> <p>iA P A S M </p> <p>Встановлення максимальної витримки, коли для світлочутливості ISO встановлено значення [AUTO].</p> <ul style="list-style-type: none"> • Витримка може перевищувати встановлене значення, якщо не вдається досягнути належної експозиції під час записування. • Цей елемент меню можна призначити кнопці Fn (→ 278). 	<p>—</p>
<p> [Діапазон i.Dynamic]</p>	<p>[AUTO]/[HIGH]/[STANDARD]/[LOW]▶[OFF]</p> <p>iA P A S M </p> <p>Контраст і експозиція компенсуються, коли є велика різниця між яскравістю фону та об'єкта тощо.</p> <ul style="list-style-type: none"> • Ефект компенсації може не бути досягнутий за певних умов запису. • Режим [Діапазон i.Dynamic] недоступний, якщо використовуються наведені нижче функції. <ul style="list-style-type: none"> – [Like709]/[Стандартна(HLG)]/[Монохромний(HLG)] ([Стиль фото]) – [Парам. фільтр.] • Цей елемент меню можна призначити кнопці Fn (→ 278). 	<p>—</p>

 **[Якість зображення]**

 [Комп. вільнування]	<p>▶[ON]/[OFF]</p> <p>iA P A S M </p> <p>Коли на периферії екран стає темнішим через особливості об'єктива, можна записувати знімки з коригуванням яскравості на периферії екрана.</p> <ul style="list-style-type: none"> • Ефект компенсації може не бути досягнутий за певних умов запису. • Шуми на периферії знімка можуть зникнути при вищій чутливості ISO. • Режим [Комп. вільнування] недоступний, якщо використовуються наведені нижче функції: <ul style="list-style-type: none"> – [Видовж. телеконв.] – [Швидкісне відео] – [APS-C]/[PIXEL/PIXEL] ([Область зображення відео]) 	—				
 [Компенсація дифракції]	<p>[AUTO]▶[OFF]</p> <p>iA P A S M </p> <p>Камера підвищує роздільну здатність зображення, коригуючи розмиття, спричинене дифракцією за закритої діафрагми.</p> <ul style="list-style-type: none"> • Ефект компенсації може не бути досягнутий за певних умов запису. • Може з'явитися шум при вищій світлочутливості ISO. 	—				
 [Парам. фільтр.]	<table border="1"> <tr> <td data-bbox="317 1210 563 1275">[Фільтрувати ефекти]</td> <td data-bbox="563 1210 862 1275">[ON]▶[OFF]/[SET]</td> </tr> <tr> <td data-bbox="317 1275 563 1349">[Одноч. зап. без філ.]</td> <td data-bbox="563 1275 862 1349">[ON]▶[OFF]</td> </tr> </table> <p>У цьому режимі знімки записуються з додатковими ефектами (фільтрами).</p>	[Фільтрувати ефекти]	[ON]▶[OFF]/[SET]	[Одноч. зап. без філ.]	[ON]▶[OFF]	→ 204
[Фільтрувати ефекти]	[ON]▶[OFF]/[SET]					
[Одноч. зап. без філ.]	[ON]▶[OFF]					

 [Фокус]

<p>[Кор. налашт. AF (Фото)]</p>	<p>▶[Налаштування 1]/[Налаштування 2]/ [Налаштування 3]/[Налаштування 4]</p> <p>Під час використання режиму [AFC] виберіть функції автофокусування відповідно до об'єкта та сцени.</p>	<p>→ 96</p>
<p>[Підсв. AF]</p>	<p>▶[ON]/[OFF]</p> <div data-bbox="326 443 591 480" style="border: 1px solid black; padding: 2px; margin: 10px 0;"> iA P A S M AF </div> <p>Якщо під час запису в умовах недостатнього освітлення натиснути кнопку затвора наполовину, починає світитися допоміжна лампа AF, що полегшує фокусування камери.</p> <ul style="list-style-type: none"> • Ефективна відстань застосування допоміжної лампи автоматичного фокусування відрізняється залежно від використовуваного об'єктива. <ul style="list-style-type: none"> – Коли встановлений змінний об'єктив (S-R24105) із ширококутним режимом: Прибл. від 1,0 м до 3,0 м • Зніміть бленду об'єктива. • Допоміжна лампа автоматичного фокусування трохи блокується, коли використовується змінний об'єктив (S-R24105), але це не впливає на якість зйомки. • Допоміжна лампа AF блокується значно сильніше, що ускладнює фокусування, коли використовується об'єктив великого діаметра. • Коли використовується [Тихий режим], для параметра [Підсв. AF] фіксується значення [OFF]. 	<p>—</p>

 **[Фокус]**

▶[ON]/[OFF]

[SET]

[Чутливість
помічн.фокусув.]

[Відображення кольору]

[Відображення при AFS]

iA P A S M 





Під час ручного фокусування сфокусовані ділянки (ділянки на екрані з чіткими обрисами) виділяються кольором.

- У разі зменшення значення параметра [Чутливість помічн.фокусув.] ділянки, які будуть виділені, зменшуються, завдяки чому можна досягти точнішого фокусування.
- За допомогою параметра [Відображення кольору] можна встановити колір відображення для ділянки, яка перебуває у фокусі.
- Якщо для параметра [Відображення при AFS] встановлено значення [ON] (за натиснутої наполовину кнопки затвора в режимі фокусування [AFS]), можна відобразити підсилення контурів.
- Можна відобразити вкладку сенсорного керування (→ 333), а потім торкнутися піктограми [REAR] у [, щоб перемкнути режими [ON]/[OFF].
- Функція [Помічник фокусування] недоступна, якщо використовується налаштування [Грубий монохромний] з меню [Парам. фільтр.].
- Коли використовується [Підсил. Live View], [Помічник фокусування] недоступний.
- Цей елемент меню можна призначити кнопці Fn (→ 278).







**[Помічник
фокусування]**

 **[Фокус]**



 [Шв. перем. AF з 1 областю]	▶[FAST]/[NORMAL]	<p>Встановлення швидкості переміщення однієї області АФ.</p> <p>Ця функція працює, коли для режиму автофокусування встановлено значення ,  або .</p> <ul style="list-style-type: none"> • Цей елемент меню можна призначити кнопці Fn (→ 278).
	i A P A S M 	

 **[Спалах]**

[Режим спалаху]	▶/[] /S]/[S^o]/[	→ 220
	Установить режим фотоспалаху.	
[Режим спрацювання]	▶[TTL]/[MANUAL]	→ 219
	Можна вибрати автоматичне або ручне встановлення потужності фотоспалаху.	
[Налашт. спал.]	[-3 EV] – [+3 EV] (▶[±0 EV])	→ 224
	Коли для параметра [Режим спрацювання] встановлено значення [TTL], можна налаштувати потужність фотоспалаху.	
[Синхронізація спалаху]	▶[1ST]/[2ND]	→ 223
	Встановлення синхронізації за другою шторкою для режиму фотоспалаху.	
[Кориг.спалаху вручну.]	▶[1/1] – [1/128]	→ 220
	Коли для параметра [Режим спрацювання] встановлено значення [MANUAL], можна задати потужність спалаху.	
[Автом. комп. експозиції]	[ON]/▶[OFF]	→ 225
	Автоматичне регулювання потужності фотоспалаху разом зі значенням компенсації експозиції.	

 [Спалах]

[Кориг.червоних очей]	[ON]▶[OFF] Коли для параметра [Режим спалаху] встановлено значення [] або [ S ], камера автоматично виявляє червоні очі та виправляє зображення.		→ 225
[Бездротовий]	[ON]▶[OFF] Увімкнення зйомки з бездротовим фотоспалахом.		→ 227
[Канал безд. з'єднання]	▶[1CH]/[2CH]/[3CH]/[4CH] Вибір каналу, що використовуватиметься під час зйомки з використанням бездротового фотоспалаху.		→ 227
[Бездротовий FP]	[ON]▶[OFF] Використання спрацювання FP для зовнішнього фотоспалаху під час зйомки з використанням бездротового фотоспалаху.		→ 229
[Індикатор з'єднання]	▶[HIGH]/[STANDARD]/[LOW] Налаштування потужності комунікаційного світла.		→ 229
[Налашт. бездр. з'єдн.]	[Зовн. спалах]	[Режим спрацювання]/ [Налашт. спал.]/ [Кориг.спалаху вручну.]	→ 228
	[Група А]/[Група В]/ [Група С]	[Режим спрацювання]/ [Налашт. спал.]/ [Кориг.спалаху вручну.]	
	Детальне налаштування зйомки з бездротовим фотоспалахом.		

 [Інше (фото)]



[Брекетинг]	[Тип брекетингу]	[] / [] / [FOCUS] / [WB] / [WB] / [OFF]	→ 155
	[Ще параметри]		
	Можна зробити кілька знімків під час автоматичного налаштування.		
[Тихий режим]	[ON] / [OFF]		→ 169
	Вимкнення всіх звуків роботи та джерел світла.		
 [Стаб. зображення]	[Режим роботи]	▶ [] / [] / [AUTO] / [] / [] / [OFF]	→ 172
	[Корпус (B.I.S.) / Об'єктив (O.I.S.)]	[] / []	
	[Час активації]	[ALWAYS] / [HALF-SHUTTER]	
	[Електр. стаб. (відео)]	[ON] / [OFF]	
	[Посилити I.S (відео)]	[ON] / [OFF]	
	[Налашт. фок. відст.]	[0.1 mm] – [1000.0 mm] (▶[35.0 mm])	
	Налаштування параметрів стабілізатора зображення.		
[Налашт. сер. зйомки 1]	[] / [H] / [M] / [L]		→ 126
	Налаштування параметрів серійної зйомки для режиму роботи затвора []		→ 130
[Налашт. сер. зйомки 2]	▶ [] / [H] / [M] / [L]		→ 126
	Налаштування параметрів серійної зйомки для режиму роботи затвора []		→ 130
[Тип витримки]	[AUTO] / [MECH.] / [EFC] / [ELEC.] / [ELEC.+NR]		→ 170
	Виберіть тип затвора, який використовуватиметься для зйомки.		

 [Інше (фото)]  →  →  		
[Відкладена витримка]	[8SEC]/[4SEC]/[2SEC]/[1SEC]▶[OFF]	—
	<div style="border: 1px solid black; padding: 2px; display: inline-block; margin-bottom: 5px;">iA P A S M</div> <p>Щоб зменшити тремтіння камери й розмиття через спрацювання затвора, затвор спрацює за заданий час після натискання кнопки затвора.</p> <ul style="list-style-type: none"> Режим [Відкладена витримка] недоступний, якщо використовуються наведені нижче функції: <ul style="list-style-type: none"> Запис відео/[6K/4K фото]/[Post-Focus] [Режим вис. розд. здатн.] 	
[Видовж. телеконв.]	[ZOOM]/[TELE CONV.]▶[OFF]	→ 122
[Відео з інт./ анімація]	[Режим]	Зйомка з інтервалами починається й припиняється автоматично із заданим інтервалом запису. Функція покадрової анімації дає змогу робити знімки, помалу змінюючи положення об'єкта.
[Автотаймер]	▶[10] / [10] / [2]	→ 153

 [Інше (фото)]

[Зменш. мерехтіння (фото)]	[ON]▶[OFF]			
	<div style="border: 1px solid black; padding: 2px; display: inline-block; margin-bottom: 5px;"> iA P A S M </div> <p>Виявлення мерехтіння, зокрема за освітлення флуоресцентними лампами, і автоматичний вибір моменту зйомки, що дасть змогу мінімізувати це ефект.</p> <ul style="list-style-type: none"> • Залежно від умов зйомки потрібного ефекту зменшення можна не досягнути. • Якщо ввімкнено функцію зменшення мерехтіння, на екрані запису піктограма [FLICKER] відображається жовтим кольором. • Режим [Зменш. мерехтіння (фото)] недоступний, якщо використовуються наведені нижче функції: <ul style="list-style-type: none"> – Запис відео/[6K/4K фото]/[Post-Focus] • Режим [Зменш. мерехтіння (фото)] недоступний, якщо використовуються наведені нижче функції: <ul style="list-style-type: none"> – [ELEC.]/[Тихий режим] • Цей елемент меню можна призначити кнопці Fn (→ 278). 			
[6K/4K фото]	[Розм.зн./ шв.сер.зйомки]	▶[6K 18M]/[4K H 8M]/ [4K 8M]	→ 130	
	[Спосіб запису]	▶[Серійна зйомка 6K/4K]/ [Серійна зйомка 6K/ 4K(S/S)]/[Попер. сер. зйом. 6K/4K]		
	[Попер.запис сер.зй.]	[ON]▶[OFF]		
	Налаштування записування знімків із роздільною здатністю 6K/4K. Можна зберігати знімки, видобуті з файлу серійної зйомки, здійсненої з високою швидкістю.			

 [Інше (фото)]

[Post-Focus]	<p>[6K 18M]/[4K 8M]/▶[OFF]</p> <p>Серійна зйомка з тією ж якістю зображення, що й для фотографій з роздільною здатністю 6K/4K, з автоматичним змінням положення фокуса. Можна вибрати положення фокуса, щоб зберегти його після запису.</p>	<p>→ 161</p>				
[Мультиекспозиція]	<p>[Запуск]</p> <table border="1" data-bbox="319 463 866 540"> <tr> <td>[Авт. підс.]</td> <td>▶[ON]/[OFF]</td> </tr> <tr> <td>[Накладання]</td> <td>[ON]/▶[OFF]</td> </tr> </table> <p>iA P A S M </p> <p>Можна застосувати ефект, що поєднуватиме до чотирьох варіантів експозиції на одному зображенні.</p> <p>[Запуск]: запуск мультиекспозиції.</p> <p>[Авт. підс.]: автоматичне коригування яскравості відповідно до відліку зображень.</p> <p>[Накладання]: дає змогу застосувати мультиекспозицію до зображень, записаних у форматі RAW. Якщо вибрати [Запуск], відобразиться екран вибору зображень для суміщення.</p> <ul style="list-style-type: none"> • Після вибору [Запуск] повністю натисніть кнопку затвора, щоб запустити мультиекспозицію. • Для кожного запису відображається попередній перегляд, і доступні зазначені нижче операції: <ul style="list-style-type: none"> – [Далі] (Цю ж операцію можна виконати, натиснувши кнопку затвора наполовину.) – [Перезняти] – [Вихід]: збереження зображення, завершення запису в режимі мультиекспозиції. <div data-bbox="629 1144 853 1295" data-label="Image"> </div>	[Авт. підс.]	▶[ON]/[OFF]	[Накладання]	[ON]/▶[OFF]	<p>—</p>
[Авт. підс.]	▶[ON]/[OFF]					
[Накладання]	[ON]/▶[OFF]					

 [Інше (фото)]

**[Мультиекспозиція
(Продовження)]**

- Збереження зображення автоматично завершує запис у режимі мультиекспозиції.
- Щоб завершити запис у режимі мультиекспозиції перед початком записування, натисніть кнопку [Q] на екрані запису.
- Інформацію про запис останнього знятого зображення буде збережено як інформацію про запис для всіх зображень, знятих із кількома експозиціями.
- Функцію [Накладання] можна застосувати лише до зображень у форматі RAW, записаних цією камерою.
- Параметр [Накладання] недоступний для зображень RAW, записаних із використанням таких функцій:
 - [65:24]/[2:1] ([Пропорції])
 - [HLG Фото]
- Режим [Мультиекспозиція] недоступний, якщо використовуються наведені нижче функції:
 - [Зйомка з інтервалами]
 - [Покадрова анімація]
 - [Режим вис. розд. здатн.]
 - [Парам. фільтр.]
- Якщо використовуються об'єктиви APS-C, значення [Мультиекспозиція] недоступне.



Меню [Відео]

[Якість зображення]	→ 319
[Режим експозиції]	→ 244
[Стиль фото]	→ 199
[P-м вим. експ.]	→ 178
[Чутливість ISO (відео)]	→ 319
[Зменш. мерехтіння (відео)]	→ 320
[Діапазон і Dynamic]	→ 307
[Комп. віньетування]	→ 308
[Компенсація дифракції]	→ 308
[Парам. фільтр.]	→ 204
[Автоекспозиція в P/A/S/M]	→ 321
[Комб. нал. Креативн. відео]	→ 246
[Формат зображення]	→ 321
[Якість запису]	→ 234
[Швидкісне відео]	→ 247
[Формат файлу запису]	→ 233
[Рівень освітленості]	→ 241
[Фокус]	→ 322
[Кор. налашт. AF (Відео)]	→ 240
[Неперервне AF]	→ 239
[Помічник фокусування]	→ 310
[Шв. перем. AF з 1 областю]	→ 311

[Аудіо]	→ 322
[Відобр. рівн. запис. звук.]	→ 243
[Регул. рівня запис. звук.]	→ 243
[Обмеж. рівн. запис. звуку]	→ 243
[Зменш. шуму вітру]	→ 323
[Блок. шуму вітру]	→ 255
[Гніздо мікрофона]	→ 253
[Спец. мікрофон]	→ 254
[Налашт. ад. мікр. XLR]	→ 256
[Виведення звуку]	→ 257
[Монітор/відображ.]	→ 324
[Вивед. зап. чер. HDMI]	→ 252
[Інше (відео)]	→ 324
[Стаб. зображення]	→ 174
[Область зображення відео]	→ 238







Елементи меню, спільні для меню [Фото] і [Відео].





Їхні налаштування синхронізовані.

▶: налаштування за замовчуванням

 **[Якість зображення]**



[Режим експозиції]	▶[P]/[A]/[S]/[M] Встановлення режиму експозиції в режимі [P/M].	→ 244				
 [Стиль фото]	▶[Стандартна]/[Яскраві кольори]/[Природні кольори]/[Рівний]/[Пейзаж]/[Портрет]/[Монохромний]/[L.Monochrome]/[L.Monochrome D]/[Cinelike D]/[Cinelike V]/[Like709]/[Стандартна(HLG)]/[Монохромний(HLG)]/[MY PHOTO STYLE 1] – [MY PHOTO STYLE 10] Можна вибрати остаточні налаштування зображень відповідно до об'єктів зйомки та творчих задумів.	→ 199				
 [P-м вим. експ.]	▶[(☉)]/[(☉)]/[(☉)]/[(☉)] Тип оптичного вимірювання для вимірювання яскравості можна змінити.	→ 178				
[Чутливість ISO (відео)]	<table border="1" style="width: 100%;"> <tr> <td data-bbox="310 840 559 924">[Авт. нал. нижн. межі ISO]</td> <td data-bbox="559 840 865 924">▶[100] – [12800]</td> </tr> <tr> <td data-bbox="310 924 559 1007">[Авт. нал. верх. межі ISO]</td> <td data-bbox="559 924 865 1007">▶[AUTO]/[200] – [25600]</td> </tr> </table> <div style="margin-top: 10px;">  <p>За допомогою цього параметра можна встановити нижню та верхню межі світлочутливості ISO, коли для неї вибрано значення [AUTO].</p> </div>	[Авт. нал. нижн. межі ISO]	▶[100] – [12800]	[Авт. нал. верх. межі ISO]	▶[AUTO]/[200] – [25600]	—
[Авт. нал. нижн. межі ISO]	▶[100] – [12800]					
[Авт. нал. верх. межі ISO]	▶[AUTO]/[200] – [25600]					

 **[Якість зображення]**

[Зменш. мерехтіння (відео)]	<p>[1/50]/[1/60]/[1/100]/[1/120]▶[OFF]</p> <p>iA P A S M </p> <p>Швидкість затвора може змінюватись, щоб знизити мерехтіння або появу смуг на відео зображенні.</p> <ul style="list-style-type: none"> • Якщо для параметра [Автоекспозиція в P/A/S/M] встановлено значення [OFF], функція [Зменш. мерехтіння (відео)] буде недоступною. 	—				
 [Діапазон i.Dynamic]	<p>[AUTO]/[HIGH]/[STANDARD]/[LOW]▶[OFF]</p> <p>Контраст і експозиція компенсуються, коли є велика різниця між яскравістю фону та об'єкта тощо.</p>	→ 307				
 [Комп. віньстування]	<p>▶[ON]/[OFF]</p> <p>Коли на периферії екран стає темнішим через особливості об'єктива, можна записувати знімки з коригуванням яскравості на периферії екрана.</p>	→ 308				
 [Компенсація дифракції]	<p>[AUTO]▶[OFF]</p> <p>Камера підвищує роздільну здатність зображення, коригуючи розмиття, спричинене дифракцією за закритою діафрагми.</p>	→ 308				
 [Парам. фільтр.]	<table border="1" data-bbox="314 1033 866 1182"> <tr> <td data-bbox="314 1033 563 1105">[Фільтрувати ефекти]</td> <td data-bbox="563 1033 866 1105">[ON]▶[OFF]/[SET]</td> </tr> <tr> <td data-bbox="314 1105 563 1182">[Одноч. зап. без філ.]</td> <td data-bbox="563 1105 866 1182">[ON]▶[OFF]</td> </tr> </table> <p>У цьому режимі знімки записуються з додатковими ефектами (фільтрами).</p>	[Фільтрувати ефекти]	[ON]▶[OFF]/[SET]	[Одноч. зап. без філ.]	[ON]▶[OFF]	→ 204
[Фільтрувати ефекти]	[ON]▶[OFF]/[SET]					
[Одноч. зап. без філ.]	[ON]▶[OFF]					

 **[Якість зображення]**

[Автоекспозиція в P/A/S/M]	▶[ON]/[OFF]		—
	 <p>Вибір методу налаштування для значення діафрагми, витримки та світлочутливості ISO для відеозйомки. (→ 231)</p> <p>[ON]: запис зі значеннями, які автоматично встановлені камерою.</p> <p>[OFF]: запис зі значеннями, які задано вручну.</p>		
[Комб. нал. Креативн. відео]	[Комп. F/SS/ISO/ експозиції]	▶[]/[	→ 246
	[Баланс білого]	▶[]/[	
	[Стиль фото]	▶[]/[	
	[P-м вим. експ.]	▶[]/[	
	[Режим AF]	▶[]/[	
	Налаштування, установлені для режиму [], можна відокремити під час фотозйомки.		

 **[Формат зображення]**

[Якість запису]	Встановлення якості зображення для відеозйомки.	→ 234
[Швидкісне відео]	[180/30р FHD]/[150/25р FHD]/[120/30р FHD]/[100/25р FHD]/[60/30р 4K]/[50/25р 4K]/[48/23.98р 4K]/▶[OFF]	→ 247
	Запис відео зі сповільненням у форматі MP4 за допомогою функції надшвидкісної зйомки.	
[Формат файлу запису]	[AVCHD]/▶[MP4]	→ 234
	Встановлення формату файлу для запису відео.	
[Рівень освітленості]	[0-255]/▶[16-255]	→ 241
	Можна встановити діапазон освітленості залежно від мети відеозйомки.	

 **[Фокус]**

[Кор. налашт. AF (Відео)]	[ON]▶[OFF]	→ 240
	[SET] [Швидкість AF]/ [Чутливість AF]	
	Можна детально налаштувати спосіб фокусування запису відео за допомогою функції [Неперервне AF].	
[Неперервне AF]	▶[ON]/[OFF]	→ 239
	Можна вибрати спосіб встановлення фокуса для автоматичного фокусування під час запису відео.	
 [Помічник фокусування]	▶[ON]/[OFF]	→ 310
	[SET] [Чутливість помічн. фокусув.]	
	[Відображення кольору]	
	[Відображення при AFS]	
	Під час ручного фокусування сфокусовані ділянки (ділянки на екрані з чіткими обрисами) виділяються кольором.	
 [Шв. перем. AF з 1 областю]	▶[FAST]/[NORMAL]	→ 311
	Встановлення швидкості переміщення однієї області AF.	

 **[Аудіо]**



[Відобр.рівн.запис. звук.]	[ON]▶[OFF]	→ 243
	На екрані запису відображається рівень запису звуку.	
[Регул.рівня запис.звук.]	[− 12dB] – [+6dB] (▶[0dB])	→ 243
	Регулювання рівня запису звуку вручну.	
[Обмеж.рівн.запис. звуку]	▶[ON]/[OFF]	→ 243
	Рівень запису звуку регулюється автоматично, щоб мінімізувати спотворення звуку (потріскування).	







 [Аудіо]

[Зменш. шуму вітру]	<p>[HIGH]▶[STANDARD]/[OFF]</p> <p>iA P A S M </p> <p>Зменшення рівня шуму від вітру у вбудованому мікрофоні з одночасним збереженням якості звуку.</p> <ul style="list-style-type: none"> • За значення [HIGH] ефективно зменшується шум від вітру за рахунок зменшення рівня звуку низької частоти в разі виявлення сильного вітру. • Значення [STANDARD] відокремлює та зменшує лише шум від вітру, не знижуючи при цьому якість звуку. • Дія цієї функції може не проявлятися повною мірою залежно від умов запису. • Ця функція працює лише з вбудованим мікрофоном. <p>Якщо підключено зовнішній мікрофон, відображається [Блок. шуму вітру]. (→ 255)</p>	—
[Блок. шуму вітру]	<p>[HIGH]/[STANDARD]/[LOW]▶[OFF]</p> <p>Це зменшує шум вітру, коли приєднано зовнішній мікрофон.</p>	→ 255
[Гніздо мікрофона]	<p>▶[MIC]▼/[MIC]/[LINE]</p> <p>Встановлення вхідного роз'єму [MIC], призначеного для підключення пристрою.</p>	→ 253
[Спец. мікрофон]	<p>▶[STEREO]/[LENS AUTO]/[SHOTGUN]/[S. SHOTGUN]/[MANUAL]</p> <p>Встановлення діапазону запису звуку під час використання направленного стереомікрофона (постачається окремо).</p>	→ 254
[Налашт. ад. мікр. XLR]	<p>▶[ON]/[OFF]</p> <p>Увімкнення запису з XLR адаптера для мікрофона (постачається окремо).</p>	→ 256
[Виведення звуку]	<p>▶[REALTIME]/[REC SOUND]</p> <p>Встановлення способу виведення звуку, якщо підключені навушники.</p>	→ 257

 **[Монітор/відображ.]**

[Вивед. зап. чер. HDMI]	[Відобр. інформації]	▶[ON]/[OFF]	→ 252
	Виберіть, чи виводити інформаційний екран камери на зовнішній пристрій, підключений через HDMI.		

 **[Інше (відео)]**

 [Стаб. зображення]	[Режим роботи]	▶[]/[]/[]/[]/[OFF]	→ 172
	[Корпус(B.I.S.) / Об'єктив(O.I.S.)]	[] / []	
	[Час активації]	[ALWAYS]▶[HALF-SHUTTER]	
	[Електр. стаб. (відео)]	[ON]▶[OFF]	
	[Посилити I.S (відео)]	[ON]▶[OFF]	
	[Налашт. фок. відст.]	[0.1 mm] – [1000.0 mm] ▶[35.0 mm]	
	Налаштування параметрів стабілізатора зображення.		
[Область зображення відео]	▶[FULL]/[APS-C]/[PIXEL/PIXEL]	→ 238	
	Встановлення області зображення під час запису відео.		



Меню [Корист.]

[Якість зображення]	→ 327
[Налаштування стилю фото]	→ 327
[Приріст ISO]	→ 327
[Розшир. діап. ISO]	→ 327
[Налашт. зміщ. експозиції]	→ 328
[Колірний простір]	→ 328
[Комп. експ. скинути]	→ 328
[Фокусув./Затвір]	→ 329
[Пріоритет фокус./затвора]	→ 329
[Пер. фокуса верт./гориз.]	→ 116
[Утр. AF/AE Lock]	→ 329
[AF+MF]	→ 329
[Помічник MF]	→ 330
[Довідка по MF]	→ 330
[Блок. фок. кільця]	→ 330
[Пок./прих. режим AF]	→ 331
[Нал. AF з точ. орієн.]	→ 331
[Нал. масштабу точки AF]	→ 332
[AF затвора]	→ 332
[Натис. до половини]	→ 332
[Швидке AF]	→ 332
[AF із сенсором ока]	→ 332
[Рамка фок.п.ч.рух.кол.]	→ 333
[Поч. точ .AFC (225 областей)]	→ 104

[Використання]	→ 333
[Налаштування Q.MENU]	→ 291
[Парам. сенс.]	→ 333
[Налашт. важеля блок.]	→ 334
[Налашт. кнопки Fn]	→ 278
[Налашт. важелю Fn]	→ 286
[Кнопка WB/ISO/Ехро.]	→ 335
[Налашт. відображення ISO]	→ 335
[Відобр. нал. комп. експозиції]	→ 335
[Налашт. коліщатка]	→ 336
[Налашт. джойстика]	→ 337
[Підсвітка кнопок]	→ 337
[Кнопка відео (дистанц.)]	→ 446

 [Монітор/відобраз.]	→ 338
[Автом. перегл.]	→ 338
[Пост. попер. перегл.]	→ 339
[Рівень]	→ 339
[Гистограма]	→ 340
[Лінія сітки знімку]	→ 341
[Межі кадру]	→ 341
[Центральний маркер]	→ 341
[Відобр. області AF]	→ 341
[Підсил. Live View]	→ 342
[Монохр. Live View]	→ 342
[Нічний режим]	→ 343
[Нал.відобр. LVF/мон.]	→ 343
[Вимір. експозиції]	→ 344
[Фокусна відст.]	→ 344
[Поп. перег. фото/відео]	→ 344
[Залишилось фото/відео]	→ 345
[Пок./прих. інф. на моніторі]	→ 345
[Виділення миготінням]	→ 345
[Зебра]	→ 346
[Помічник перегл. HLG]	→ 347
[Прозоре накладання]	→ 347
[Стан стабілізатора зобр.]	→ 348
 [Об'єktiv/інші]	→ 348
[Відн. пол. об'єктива]	→ 348
[Налашт. кільця фокусування]	→ 348

►: налаштування за замовчуванням

☰ [Якість зображення]



[Налаштування стилю фото]	[Пок./прих. стиль фото]	[Яскраві кольори]/[Природні кольори]/[Рівний]/[Пейзаж]/[Портрет]/[L.Monochrome]/[L.Monochrome D]/[Cinelike D]/[Cinelike V]/[Like709]/[MY PHOTO STYLE 1] – [MY PHOTO STYLE 10]
	Вибір налаштувань стилю фотографій, які відобразатимуться в меню.	
	[Мої налашт. стилю фото]	[Додати ефекти] [Заван.попер.встан.налаш.]
	Увімкнення детального налаштування якості зображень для функції “Мій стиль фото”.	
	<p>[Додати ефекти]: увімкнення налаштування параметрів [ISO] та [WB] на екрані коригування якості зображення.</p> <p>[Заван.попер.встан.налаш.]: встановлення часу, після завершення якого для значень параметрів якості зображень, що були змінені в меню “Мої налашт. стилю фото”, відновлюватимуться зареєстровані значення.</p>	
	[Скинути стиль фото]	
Відновлення налаштувань за замовчуванням для параметрів [Стиль фото] і [Налаштування стилю фото].		
[Приріст ISO]	►[1/3 EV]/[1 EV]	
Змінення інтервалів між значеннями регулювання світлочутливості ISO.		
[Розшир. діап. ISO]	[ON]►[OFF]	
Світлочутливість ISO можна встановити в діапазоні від [ISO50] до [ISO51200].		

 **[Якість зображення]**





[Налашт. зміщ. експозиції]	[Вимір. к-ох знімків]	[− 1EV] – [+ 1EV] (▶[±0EV])
	[Центр.-зваж.]	[− 1EV] – [+ 1EV] (▶[±0EV])
	[Точка]	[− 1EV] – [+ 1EV] (▶[±0EV])
	[Зважене вимірювання]	[− 1EV] – [+ 1EV] (▶[±0EV])
	Коригування стандартного правильного рівня експозиції для кожного налаштування режиму [P-м вим. експ.].	
<ul style="list-style-type: none"> • Під час записування додає значення коригування з цієї функції до значення компенсації експозиції (→ 189). У режимах запису відео, [6K/4K фото] і [Post-Focus] неможливо додати значення коригування в діапазоні більше ±3 EV. 		
[Колірний простір]	▶[sRGB]/[AdobeRGB]	
	За допомогою цього параметра можна задати метод коригування відтворення кольорів записаних знімків на екрані комп'ютера або таким пристроєм, як принтер.	
	<p>[sRGB]: широко застосовується на ПК та інших подібних пристроях.</p> <p>[AdobeRGB]: AdobeRGB головним чином використовується для комерційних цілей, таких як професійний друк, тому що він має більший діапазон кольорів, які відображаються, ніж sRGB.</p> <ul style="list-style-type: none"> • Виберіть режим [sRGB], якщо не дуже добре знайомі з режимом AdobeRGB. • Якщо використовуються зазначені далі функції, для налаштування зафіксоване значення [sRGB]. <ul style="list-style-type: none"> – Запис відео/[6K/4K фото]/[Post-Focus] – [Like709] ([Стиль фото]) – [Парам. фільтр.] 	
[Комп. експ. скинути]	[ON]▶[OFF]	
	Так скидається значення експозиції в разі зміни режиму запису або вимкнення камери.	

[AF] [Фокусув./Затвір]



	[AFS]	▶[FOCUS]/[BALANCE]/[RELEASE]
	[AFC]	[FOCUS]▶[BALANCE]/[RELEASE]
[Пріоритет фокус./затвора]	<p>За допомогою цього елемента встановлюється, чому надавати пріоритет під час автоматичного фокусування фокусу або спрацюванню затвора.</p> <p>[FOCUS]: Вимкнення запису, якщо фокусування не досягнуто.</p> <p>[BALANCE]: Запис із контролем балансу між фокусуванням і спуском затвора.</p> <p>[RELEASE]: Увімкнення запису, навіть якщо фокусування не досягнуто.</p>	
[Пер. фокуса верт./гориз.]	[ON]▶[OFF]	<p>Запам'ятовування окремих положень зон АФ для вертикальної та горизонтальної орієнтації камери.</p> <ul style="list-style-type: none"> • Докладніші відомості див. на стор. 116.
[Утр. AF/AE Lock]	[ON]▶[OFF]	<p>Якщо повернути в положення [ON], фіксація зберігатиметься після відпускання кнопки, доки кнопку не буде натиснуто ще раз.</p>
[AF+MF]	[ON]▶[OFF]	<p>Повертаючи кільце фокусування, можна точно налаштувати фокус вручну під час блокування АФ.</p> <ul style="list-style-type: none"> – Якщо для режиму фокусування встановлено значення [AFS], а кнопка затвора натиснута наполовину – Коли натиснуто кнопку [AF ON] – Якщо виконано блокування за допомогою кнопки Fn [AF LOCK] або [AF/AE LOCK]

 **[Фокусув./Затвір]**

	[Кільце фокусування]	▶[ON]/[OFF]
	[Режим AF/MF]	[ON]/▶[OFF]
	[Натисніть на джойстик]	[ON]/▶[OFF]
	[Відоб. помічн. MF]	[FULL]/▶[PIP]
[Помічник MF]	<p>Встановлення способу відображення допомоги під час ручного фокусування (збільшення зображення).</p> <p>[Кільце фокусування]: збільшення відображення за допомогою фокусування об'єктива.</p> <p>[Режим AF/MF]: Щоб збільшити екран, натискайте [].</p> <p>[Натисніть на джойстик]: Щоб збільшити відображення, натисніть на джойстик (якщо для параметра [Налашт. джойстика] встановлено значення [D.FOCUS Movement]). (→ 337)</p> <p>[Відоб. помічн. MF]: встановлення способу відображення (режим із вікнами або режим повного екрана) для допомоги під час ручного фокусування (збільшене зображення).</p> <ul style="list-style-type: none"> • Якщо ви використовуєте функції, що наведені нижче, допомога під час ручного фокусування не відобразиться: <ul style="list-style-type: none"> – Відеозапис – [Попер. сер. зйом. 6K/4K] 	
	[Довідка по MF]	▶[]/[]/[OFF]
[Блок. фок. кільця]	[ON]/▶[OFF]	
	<p>Щоб зафіксувати фокус, під час ручного фокусування будуть недоступні дії з кільцем фокусування змінних об'єктивів.</p> <ul style="list-style-type: none"> • Коли кільце фокусування заблоковано, на екрані запису відображається [MFL]. • Цей елемент меню можна призначити кнопці Fn (→ 278). 	

 **[Фокусув./Затвір]**

[Пок./прих. режим AF]	[Автовиз. обл./очей/тіла/твар.]	▶[ON]/[OFF]
	[Відстежування]	▶[ON]/[OFF]
	[225 областей]	▶[ON]/[OFF]
	[Зона (верт./гориз.)]	▶[ON]/[OFF]
	[Зона (квадрат)]	[ON]/▶[OFF]
	[Зона (овал)]	▶[ON]/[OFF]
	[1 область+]	▶[ON]/[OFF]
	[Точковий орієнтир]	▶[ON]/[OFF]
	[Користувацькі1]	[ON]/▶[OFF]
	[Користувацькі2]	[ON]/▶[OFF]
	[Користувацькі3]	[ON]/▶[OFF]
	Вибір параметрів режиму автоматичного фокусування, які відобразатимуться на екрані вибору режиму AF.	
[Нал. AF з точ. орієн.]	[Час AF з точк. ор.]	[LONG]/▶[MID]/[SHORT]
	[Від. точного AF]	[FULL]/▶[PIP]
	<p>Зміна налаштувань збільшення зображення, що відображаються за використання режиму AF [+].</p> <p>[Час AF з точк. ор.]: Задає тривалість збільшення екрана, коли кнопку затвора натиснуто наполовину.</p> <p>[Від. точного AF]: встановлення методу відображення (режим із вікнами або режим повного екрана) для збільшеного зображення.</p>	

[AF] [Фокусув./Затвір]



	[Збер. збільш. відобр.]	[ON]/▶[OFF]
	[Відобр. PIP]	[FULL]/▶[PIP]
[Нал. масштабу точки AF]	Зміна налаштувань відображення збільшеного зображення для збільшення точки AF (→ 94).	
	<p>[Збер. збільш. відобр.]: якщо встановити для цього параметра значення [ON], збільшене зображення зберігатиметься після натискання кнопки Fn, доки не натиснути її ще раз.</p> <p>[Відобр. PIP]: встановлення методу відображення (режим із вікнами або режим повного екрана) для збільшеного зображення.</p>	
[AF затвора]	▶[ON]/[OFF]	
	Автоматичне регулювання фокуса під час натискання кнопки затвора наполовину.	
[Натис. до половини]	[ON]/▶[OFF]	
	Можна швидко спустити затвор, натиснувши кнопку затвора наполовину.	
[Швидке AF]	[ON]/▶[OFF]	
	<p>За незначного розмиття камера коригує фокусування автоматично. Воно відбудеться швидше, якщо натиснути кнопку затвора.</p> <ul style="list-style-type: none"> • Акумулятор розряджатиметься швидше, ніж звичайно. • Ця функція не доступна у таких випадках: <ul style="list-style-type: none"> – У режимі попереднього перегляду – В умовах низької освітленості 	
[AF із сенсором ока]	[ON]/▶[OFF]	
	<p>Якщо під час перегляду через видошукач спрацює сенсор ока, функція автофокусування діятиме.</p> <ul style="list-style-type: none"> • [AF із сенсором ока] може не працювати за недостатнього освітлення. 	















 [Фокусув./Затвір]

[Рамка фок.п.ч.рух.кол.]	[ON]▶[OFF] Під час переміщення зони автофокусування або допомоги під час ручного фокусування ця функція дає змогу циклічно змінювати її положення з одного краю екрана на інший.
[Поч. точ .AFC (225 областей)]	[ON]▶[OFF] Коли використовується параметр [■■■■■■], а для режиму фокусування вибрано значення [AFC], можна вибрати початкову зону фокусування [AFC]. • Докладніші відомості див. на стор. 104.

 [Використання]

[Налаштування Q.MENU]	[Стиль макета]	▶[MODE1]/[MODE2]
	[Призн. фронт. диска]	[Пункт]▶[Значення]
	[Налашт. пункту (фото)]	
	[Налашт. пункту (відео)]	
	Налаштування меню швидкого доступу. • Докладніші відомості див. на стор. 291.	
[Парам. сенс.]	[Сенсорний екран]	▶[ON]/[OFF]
	[Вкладка «сенсорні»]	[ON]▶[OFF]
	[Сенсорне AF]	▶[AF]/[AF+AE]/[OFF]
	[AF на сенсорній панелі]	[EXACT]/[OFFSET]▶[OFF]
	Увімкнення сенсорного керування. [Сенсорний екран]: усі операції сенсорного керування. [Вкладка «сенсорні»]: використання вкладок, наприклад [◀], розташованих на екрані праворуч. [Сенсорне AF]: операції для оптимізації фокусування ([AF]) на об'єкті, якого торкнулись. Крім того, може слугувати для оптимізації фокусування та яскравості ([AF+AE]). (→ 113) [AF на сенсорній панелі]: використання сенсорної панелі під час відображення на видошукачі. (→ 115)	

 **[Використання]**

[Налашт. важеля блок.]	[Курсор]	▶  / 
	[Джойстик]	▶  / 
	[Сенсорний екран]	▶  / 
	[Диск]	▶  / 
	[Кнопка DISP.]	▶  / 
	<p>Вибір операцій, що будуть вимикатися за допомогою важеля блокування операцій (лише для екрана запису).</p> <p>[Курсор]: кнопки курсора, кнопка [MENU/SET] і диск </p> <p>[Джойстик]: Джойстик</p> <p>[Сенсорний екран]: Сенсорний екран</p> <p>[Диск]: , , і </p> <p>[Кнопка DISP.]: Кнопка [DISP.]</p>	
[Налашт. кнопки Fn]	[Налашт. в режимі «Запис»]	
	[Нал. в реж. «Відтворення»]	<p>Призначення функції кнопки Fn.</p> <ul style="list-style-type: none"> • Докладніші відомості див. на стор. 279.
[Налашт. важелю Fn]	[Функція важеля Fn]	
	[Налашт. РЕЖИМУ 2]	<p>Призначення функції функціональному важелю.</p> <ul style="list-style-type: none"> • Докладніші відомості див. на стор. 286.















 [Використання]

<p>[Кнопка WB/ISO/Ехро.]</p>	<p>[WHILE PRESSING]/[AFTER PRESSING1]▶[AFTER PRESSING2]</p> <p>Налаштування дій за натискання кнопки [WB] (Баланс білого), [ISO] (Світлочутливість ISO) або [] (Компенсація експозиції).</p> <p>[WHILE PRESSING]: Дає змогу змінювати налаштування, якщо натиснути й утримувати кнопку. Відпустіть кнопку, щоб підтвердити значення параметрів і повернутися на екран запису.</p> <p>[AFTER PRESSING1]: щоб змінити параметри, натисніть кнопку. Натисніть кнопку ще раз, щоб підтвердити значення параметрів і повернутися на екран запису.</p> <p>[AFTER PRESSING2]: щоб змінити параметри, натисніть кнопку.</p> <p>З кожним натисканням кнопки перемикається значення параметрів (крім компенсації експозиції). Щоб підтвердити вибір і повернутися на екран запису, натисніть кнопку затвора наполовину.</p>	
<p>[Налашт. відображення ISO]</p>	<p>[Фронтальний/задній диск]</p>	<p>▶[ISO/ISO] / [ / ISO] / [OFF/ISO] / [ISO/ ] / [ISO/OFF]</p> <p>Вибравши значення [], можна змінювати значення [Авт. нал. верх. межі ISO] на екрані встановлення світлочутливості ISO.</p>
<p>[Відобр. нал. комп. експозиції]</p>	<p>[Кн. курсора (вгору/вниз)]</p>	<p>[]▶[OFF]</p> <p>Вибравши значення [], можна налаштувати брекетинг експозиції на екрані компенсації експозиції.</p> <p>[Фронтальний/задній диск]</p> <p>▶[ / ] / [ / ] / [OFF/ ] / [ / ] / [ /OFF]</p> <p>Вибравши значення [], можна регулювати потужність спалаху на екрані компенсації експозиції.</p>

 **[Використання]**

[Налашт. коліщатка]	[Присв. коліщатко (F/SS)]	▶[SET1]/[SET2]/[SET3]/[SET4]/[SET5]				
	Встановлення операцій, які призначаються дискам у режимах [P]/[A]/[S]/[M].					
	P↗: зміна програми, F: значення діафрагми, SS: витримка					
			P	A	S	M
	[SET1]		P↗	F	SS	F
			P↗	F	SS	SS
	[SET2]		—	F	—	F
			P↗	—	SS	SS
	[SET3]		—	—	SS	SS
			P↗	F	—	F
[SET4]		—	—	—	F	
		P↗	F	SS	SS	
[SET5]		P↗	F	SS	F	
		—	—	—	SS	
[Обертання (F/SS)]	▶[↻]/[↻]					
Змінення напрямків повертання дисків для регулювання значення діафрагми та витримки.						
[Призн. кол. керув.]	▶[] ([Гучність навушників])/[]/[] ([Експозиція/діафрагма])/[] ([Комп. експ.])/[] ([Чутливість])/[] ([Розмір рамки фокуса])					
Встановлення функції, яка призначається диску на екрані запису.						
[]/[]: у режимі [M] призначається коригування значення діафрагми, а в будь-якому іншому режимі (крім [M]) — компенсація експозиції.						

 [Використання]

[Налашт. коліщатка] (Продовження)	[Комп. експ.]	[]/[]/▶[OFF]
	Призначення компенсації експозиції диску  або  (крім режиму [M]). • Параметр [Присв. коліщатко (F/SS)] матиме пріоритет.	
	[Нал. перем. викор. кол.]	[] []
	[Налашт. коліщатка] (Продовження)	Коли кнопці Fn призначено функцію [Перем. викор. коліщ.], за допомогою цього параметра можна встановити, які функції будуть тимчасово призначені диску  або  (→ 289). [Обертання (функція меню)] ▶[ ]/[ ]/ [ ]/[ ] Змінення напрямку повертання дисків під час використання меню.
[Налашт. джойстика]	▶[D.FOCUS Movement]/[Fn]/[MENU]/[OFF]	
	Встановлення рухів джойстика на екрані запису. [D.FOCUS Movement]: Переміщення зони АФ і допомоги під час ручного фокусування. (→ 112, 117) [Fn]: працює як кнопка Fn. [MENU]: працює як кнопка  . Операції, які виконуються за допомогою джойстика, стають недоступними. [OFF]: вимкнення джойстика.	
[Підсвітка кнопок]	[ON1]/▶[ON2]/[OFF]	Визначення часу, протягом якого світнитиметься кнопка освітлення. Підсвітяться такі кнопки освітлення: – Кнопка [▶]/Кнопка [Q]/Кнопка [↶]/Кнопка [🗑️]/Кнопка [DISP.] [ON1]: коли камера ввімкнена, кнопки завжди підсвічуються. [ON2]: кнопки підсвічуються, коли натиснуто [:⊙:]. Якщо протягом 5 секунд не виконуються жодні операції, ця функція вимикається. [OFF]: кнопки не підсвічуються.

 **[Використання]**

[Кнопка відео (дистанц.)]	▶[ON]/[OFF]
	<p>Вимкнення кнопки запису відео на пульті дистанційного керування затвора (постачається окремо).</p> <ul style="list-style-type: none"> • Докладніші відомості див. на стор. 446.

 **[Монитор/відображ.]**

[Автом. перегл.]	[Тривалість (Фото)]	[HOLD]/[5SEC] – [1SEC]/▶[OFF]
	[Тривалість (6K/4K фото)]	▶[HOLD]/[OFF]
	[Тривалість (Post-Focus)]	▶[HOLD]/[OFF]
	[Пріор. операції відтвор.]	[ON]/▶[OFF]
	<p>Відображення знімка одразу після зйомки.</p> <p>[Тривалість (Фото)]: встановлення автоматичного перегляду під час зйомки.</p> <p>[Тривалість (6K/4K фото)]: встановлення автоматичного перегляду під час запису знімків із роздільною здатністю 6K/4K.</p> <p>[Тривалість (Post-Focus)]: встановлення автоматичного перегляду під час запису в режимі “Пост-фокус”.</p> <p>[Пріор. операції відтвор.]: коли для цього параметра встановлено значення [ON], ви можете перемикаєтися на екран відтворення під час автоматичного перегляду або видаляти знімки.</p> <ul style="list-style-type: none"> • Якщо для параметра [Тривалість (Фото)] вибрано значення [HOLD], записаний знімок відображається на екрані, доки кнопку затвора не буде натиснуто наполовину. <p>Для параметра [Пріор. операції відтвор.] буде встановлено значення [ON].</p>	

 **[Монітор/відображ.]**

[Пост. попер. перегл.]

[ON]▶[OFF]

[SET]

[Поперед. пер. із Помічн. MF]

У режимі [M] на екрані запису завжди можна переглянути результат застосування вибраних значень діафрагми та витримки.

Крім того, коли для параметра [Поперед. пер. із Помічн. MF] встановлено значення [ON], попередній перегляд працює на екрані допомоги під час ручного фокусування.

- Ця функція не працює під час використання спалаху.
- Цей елемент меню можна призначити кнопці Fn (→ 278).

[Рівень]

▶[ON]/[OFF]

Відображення індикатора рівня, який застосовується для коригування нахилу камери.

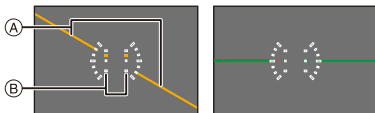

- Ⓐ Горизонтальний
- Ⓑ Вертикальний

- Якщо нахил відсутній, індикатор стає зеленим.
- Навіть після корекції нахилу може залишитися помилка приблизно $\pm 1^\circ$.
- Якщо камера сильно нахилена вгору або вниз, індикатор рівня може відображатися некоректно.
- Цей елемент меню можна призначити кнопці Fn (→ 278).

 **[Монітор/відображ.]**

[ON]▶[OFF]

Відображення гістограми.

Якщо для цього параметра встановити значення [ON], відобразиться екран переходу на гістограму.

Натисніть ▲▼◀▶, щоб встановити положення.

Положення можуть переміщуватись у діагональних напрямках за допомогою джойстика.

- Можна також змінювати положення, перетягуючи гістограму на екрані запису.
- Гістограма — це діаграма, що відображає яскравість за горизонтальною віссю та кількість пікселів кожного рівня яскравості за вертикальною віссю.

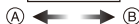

Переглянувши розподіл на

діаграмі, можна визначити поточну експозицію.















Ⓐ Темно

Ⓑ Яскраво

- Якщо зображення та гістограма не відповідають одне одному в зазначених нижче обставинах, гістограма відображається жовтогарячим кольором:
 - Під час компенсації експозиції
 - Коли спрацьовує фотоспалах
 - Якщо не вдається досягнути належної експозиції, наприклад в умовах недостатнього освітлення.
- Гістограма є приблизною в режимі запису.
- Цей елемент меню можна призначити кнопці Fn (→ 278).

[Гістограма]









 **[Монітор/відображ.]**



[Лінія сітки знімку]	<p>[]▶[OFF]</p> <p>Встановлення шаблону напрямних, які відображатимуться на екрані запису. Якщо використовується сітка [], можна натиснути кнопки ▲▼◀▶, щоб установити положення. Положення можуть переміщуватись у діагональних напрямках за допомогою джойстика.</p> <ul style="list-style-type: none"> • Якщо використовується сітка [], можна також перетягнути елемент [] на лінії сітки на екрані запису, щоб змінити положення. • Цей елемент меню можна призначити кнопці Fn (→ 278).
[Межі кадру]	<p>[ON]▶[OFF]</p> <p>Відображає контури кадру для перегляду в реальному часі.</p>
[Центральний маркер]	<p>[ON]▶[OFF]</p> <p>Центр екрана запису відображається як позначка [+].</p>
[Відобр. області AF]	<p>▶[ON]/[OFF]</p> <p>Відображення зон автофокусування в режимах [], [], [] і []–[].</p> <ul style="list-style-type: none"> • Зони автофокусування не відображаються в таких випадках: <ul style="list-style-type: none"> – Якщо в режимі [] не використовується параметр [Поч. точ .AFC (225 областей)] – Коли форми зон автофокусування не зареєстровані в режимах []–[] • Режим [Відобр. області AF] недоступний, якщо використовуються наведені нижче функції: <ul style="list-style-type: none"> – Відеозапис – [6K/4K фото]

 **[Монітор/відображ.]**





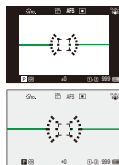

[Підсил. Live View]	[MODE1]/[MODE2]▶[OFF]	
	<table border="1"> <tr> <td data-bbox="313 243 557 281">[SET]</td> <td data-bbox="557 243 967 281">[P/A/S/M]▶[M]</td> </tr> </table>	[SET]
[SET]	[P/A/S/M]▶[M]	
[Монохр. Live View]	<p>[ON]▶[OFF]</p> <p>Екран зйомки можна відобразити у чорно-білому форматі.</p> <ul style="list-style-type: none"> • У разі використання виходу HDMI під час зйомки зображення не відобразатиметься у чорно-білому форматі. • Функція [Монохр. Live View] недоступна, якщо використовується режим [Нічний режим]. • Цей елемент меню можна призначити кнопці Fn (→ 278). 	

 **[Монітор/відображ.]**

[Нічний режим]	[Монітор]	[ON]/▶[OFF]
	[LVF]	[ON]/▶[OFF]
	<p>Відображення монітора й видошукача червоним кольором.</p> <p>За браку світла цей режим зменшує яскравість екрана, через яку може бути складно розрізнити навколишні об'єкти.</p> <p>Крім того, можна встановити яскравість червоного екрана.</p> <ol style="list-style-type: none"> 1 Натисніть кнопку ▲▼◀▶, щоб вибрати значення [ON] для монітора або видошукача (LVF). 2 Щоб відобразити екран налаштування яскравості, натисніть [DISP.]. <ul style="list-style-type: none"> • Відобразіть монітор, щоб змінити налаштування монітора, і видошукач, щоб змінити його налаштування. 3 Натисніть кнопку ◀▶, щоб налаштувати освітленість, а потім натисніть кнопку  або . <ul style="list-style-type: none"> • Ефект не застосовується до зображень, які передаються через HDMI. • Цей елемент меню можна призначити кнопці Fn (→ 278). 	
[Нал.відобр. LVF/ мон.]	[Налашт. відобр. LVF]	 /▶ 
	[Нал. відобр. монітора]	 /▶ 
	<p>Можна вибрати, чи відображати екран огляду в реальному часі в повноекранному режимі, чи уникнути накладання на екран інформації.</p> <p>: Трохи зменшує зображення, щоб було краще видно їх композицію.</p> <p>: Змінює розмір зображень, щоб вони зайняли весь екран і можна було розглядіти деталі.</p>	



 **[Монітор/відобраз.]**

[Вимір. експозиції]	[ON]▶[OFF]											
	<p>Відображення експонометра.</p> <div data-bbox="467 301 816 412" style="border: 1px solid black; padding: 5px; margin: 10px auto; width: fit-content;"> <table border="1" style="border-collapse: collapse; text-align: center;"> <tr> <td style="padding: 2px 5px;">SS</td> <td style="padding: 2px 5px;">125</td> <td style="padding: 2px 5px;">60</td> <td style="padding: 2px 5px;">30</td> <td style="padding: 2px 5px;">15</td> <td style="padding: 2px 5px;">8</td> </tr> <tr> <td style="padding: 2px 5px;">F</td> <td style="padding: 2px 5px;">4,0</td> <td style="padding: 2px 5px;">5,6</td> <td style="padding: 2px 5px;">8,0</td> <td style="padding: 2px 5px;">11</td> <td></td> </tr> </table> <p style="margin-top: 5px; font-size: small;">▶ 30 F5.6</p> </div> <ul style="list-style-type: none"> • Виберіть [ON], щоб відобразити експонометр під час змінення програми, встановлення діафрагми та витримки. • Якщо впродовж приблизно 4 секунд не виконувати ніяких дій, експонометр зникне. 	SS	125	60	30	15	8	F	4,0	5,6	8,0	11
SS	125	60	30	15	8							
F	4,0	5,6	8,0	11								
[Фокусна відст.]	▶[ON]/[OFF]											
	<p>Відображення фокусної відстані на екрані запису під час масштабування.</p>											
[Поп. перег. фото/відео]	▶[]/[]											
	<p>Перемикання кута огляду в реальному часі.</p> <p>[]: відображення області запису відповідно до кута огляду для фотозйомки.</p> <p>[]: відображення області запису відповідно до кута огляду для відеозйомки.</p> <ul style="list-style-type: none"> • Відображення кута огляду — це допоміжна інформація. • Коли використовуються зазначені далі функції, для параметра [Поп. перег. фото/відео] фіксується значення []: <ul style="list-style-type: none"> – [6K/4K фото]/[Post-Focus] – [65:24]/[2:1] ([Пропорції]) – [HLG Фото] • Цей елемент меню можна призначити кнопці Fn (→ 278). 											

 **[Монітор/відображ.]**

[Залишилось фото/відео]	<p>▶   /  </p> <p>Дозволяє перемикаати відображення між кількістю знімків, що можуть бути записані, та доступним часом запису.</p> <p> : відображення кількості знімків, які можна записати.</p> <p> : відображення доступного часу запису відео.</p> <ul style="list-style-type: none"> • Навіть коли для цієї функції вибрано значення  , кількість знімків, які можна записати, на деякий час відобразатиметься після запису знімка. • Коли використовуються зазначені далі функції, для параметра [Залишилось фото/відео] фіксується значення  : <ul style="list-style-type: none"> – [65:24]/[2:1] ([Пропорції]) – [HLG Фото] • Параметр [Залишилось фото/відео] працює як  , якщо використовуються такі функції: <ul style="list-style-type: none"> – [Серійна зйомка 6K/4K]/[Серійна зйомка 6K/4K(S/S)]/[Post-Focus] 				
[Пок./прих. інф. на моніторі]	<table border="1"> <tr> <td>[Панель управління]</td> <td>▶[ON]/[OFF]</td> </tr> <tr> <td>[Чорний екран]</td> <td>▶[ON]/[OFF]</td> </tr> </table> <p>Відображення панелі керування та чорного екрана під час перемикання між екранами за допомогою кнопки [DISP.]. (→ 68)</p>	[Панель управління]	▶[ON]/[OFF]	[Чорний екран]	▶[ON]/[OFF]
[Панель управління]	▶[ON]/[OFF]				
[Чорний екран]	▶[ON]/[OFF]				
[Виділення миготінням]	<p>[ON]▶[OFF]</p> <p>Під час автоматичного перегляду або відтворення ділянки з надмірною експозицією блиматимуть чорним і білим.</p>  <ul style="list-style-type: none"> • У кінці переходу екрана відтворення додається відображення без підсвічування. <p>Використовується для видалення екрана з підсвічуванням. (→ 69)</p>				

 **[Монітор/відображ.]**

[ZEBRA1]/[ZEBRA2]▶[OFF]

[SET]

[Зебра 1]/[Зебра 2]

Позначення ділянок, на яких можлива надмірна експозиція, смугами.

[ZEBRA1]**[ZEBRA2]****[Зебра]**

Виберіть параметр [SET], щоб установити яскравість, яку потрібно обробити в смугастому шаблоні.

- Значення яскравості можна вибрати в діапазоні від [50%] до [105%].



Для параметра [Зебра 2] можна встановити значення [OFF].

Якщо вибрати [100%] або [105%], смуги відобразатимуться лише на ділянках із надмірною експозицією.

Що менше значення, то більший діапазон яскравості позначатиметься смугами.

- Цей елемент меню можна призначити кнопці Fn (→ 278).

 **[Монітор/відображ.]**

	[Монітор]	[MODE1]/▶[MODE2]/[OFF]
	[HDMI]	▶[AUTO]/[MODE1]/[MODE2]/[OFF]
[Помічник перегл. HLG]	<p>Під час запису або відтворення [HLG Фото] ця функція відображає зображення з конвертованою колірною гамою та яскравістю на моніторі або видошукачі камери чи виводить їх через підключення HDMI.</p> <p>[AUTO]: конвертування зображень перед їх виведенням через HDMI за застосування ефекту [MODE2]. Це налаштування конвертації працює, лише якщо камеру підключено до пристрою, який не підтримує HDR (формат HLG).</p> <p>[MODE1]: конвертування з пріоритетом яскравих ділянок, наприклад неба.</p> <p>[MODE2]: конвертування з пріоритетом яскравості головного об'єкта зйомки.</p> <ul style="list-style-type: none"> • Під час конвертації динамічного діапазону зображень HDR на екрані відображається позначка [MODE1] або [MODE2]. Якщо конвертування не виконується, відображається [HLG]. • Цей елемент меню можна призначити кнопці Fn (→ 278). 	
	[Прозоре накладання]	[ON]/▶[OFF]
[SET]		[Прозорість]/[Обрати зображення]/[Скинути при відкл. живл.]
<p>Відображення записаних знімків шляхом накладання на екрані запису.</p> <ul style="list-style-type: none"> • Щоб вибрати знімки для відображення, використовуйте [Обрати зображення]. Натисніть ◀▶ для вибору знімка, а потім натисніть  або , щоб підтвердити свій вибір. • Режим [Прозоре накладання] недоступний, якщо використовуються наведені нижче функції. <ul style="list-style-type: none"> – Запис відео/[6K/4K фото]/[Post-Focus] • Цей елемент меню можна призначити кнопці Fn (→ 278). 		

 **[Монітор/відображ.]**

[Стан стабілізатора зобр.]	[ON]▶[OFF]	
	<p>Відображення контрольної позначки на екрані запису для перевірки тремтіння камери.</p> <ul style="list-style-type: none"> Ⓐ Контрольна позначка • Режим [Стан стабілізатора зобр.] недоступний, якщо використовуються наведені нижче функції. <ul style="list-style-type: none"> – Запис відео/[6K/4K фото]/[Post-Focus] • Цей елемент меню можна призначити кнопці Fn (→ 278). 	

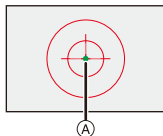
 **[Об'єktiv/інші]**

[Відн. пол. об'єктива]	[ON]▶[OFF]	
	Збереження положення фокуса, коли камера вимикається.	
[Налашт. кільця фокусування]	▶[NON-LINEAR]/[LINEAR]	
	[SET]	[90°] – [360°] (▶[150°])/[Максимум]
	<p>Встановлення обсягу руху для фокусування за допомогою кільця фокусування (коли використовуються сумісні об'єктиви).</p> <ul style="list-style-type: none"> • Змінний об'єktiv (S-R24105), який постачається в комплекті з об'єктивом, підтримує цю функцію. <p>[NON-LINEAR]: фокус реагує відповідно до швидкості обертання фокального кільця.</p> <p>[LINEAR]: фокус змінюється на постійну величину відповідно до кута повороту кільця фокусування.</p> <p>[SET]: вибір кута повороту фокального кільця, якщо вибрано значення [LINEAR].</p> <ul style="list-style-type: none"> • Цей елемент меню можна призначити кнопці Fn (→ 278). 	



Меню [Налаштування]

[Карта/файл]	→ 350
[Форматування картки]	→ 48
[Функція подвійного слота карт]	→ 87
[Парам. папки/файлу]	→ 88
[Скид. номера файлу]	→ 90
[Інф. про захист автор. прав]	→ 350
[Монітор/відобраз.]	→ 351
[Режим економії заряду]	→ 44
[Частота кадрів монітора]	→ 351
[Частота кадрів LVF]	→ 351
[Налаштування монітора]/ [Видошукач]	→ 352
[Підсвічування монітора]/ [Яскравість LVF]	→ 352
[Залишок заряду акумуля.]	→ 352
[Допоміжний РК-дисплей]	→ 353
[Сенсор ока]	→ 353
[Коригування рівня]	→ 353
[ВХІД/ВИХІД]	→ 354
[Сигнал]	→ 354
[Гучність навушників]	→ 258
[Wi-Fi]	→ 354
[Bluetooth]	→ 354
[USB]	→ 355
[Інформація про акумулятор]	→ 356
[Пріор. викор. акумуля.]	→ 445
[З'єднання з ТВ]	→ 357

[Налаштування]	→ 358
[Зберегти в кор. режимі]	→ 296
[Завантажити кор. режим]	→ 299
[Налаштування кор. режиму]	→ 297
[Збер./віднов. нал. камери]	→ 302
[Скинути]	→ 76
[Інше]	→ 359
[Налашт. год.]	→ 53
[Часовий пояс]	→ 359
[Оновл. пікс.]	→ 359
[Очищення сенсора]	→ 359
[Мова]	→ 359
[Відобр. версії]	→ 360
[Онлайн-посібник]	→ 360

▶: налаштування за замовчуванням

 **[Карта/файл]**

[Форматування картки]	[Слот картки 1(XQD)]/[Слот картки 2 (SD)] Форматування картки (ініціалізація). • Докладніші відомості див. на стор. 48.	
[Функція подвійного слота карт]	[Спосіб запису]	▶[1]/[2]/[3]
[Парам. папки/ файлу]	[Вибрати папку]/[Створити нову папку]/[Налашт. імені файлу] Налаштуйте ім'я файлу й папки, де зберігатимуться зображення. • Докладніші відомості див. на стор. 88.	
[Скид. номера файлу]	[Слот картки 1(XQD)]/[Слот картки 2 (SD)] Скидання нумерації файлів, щоб нумерація наступного файлу розпочиналася з 0001. • Докладніші відомості див. на стор. 90.	
[Інф. про захист автор. прав]	[Автор]	[ON]▶[OFF]/[SET]
	[Власник авторських прав]	[ON]▶[OFF]/[SET]
	[Відобр.інф.про автор.право]	
	Записування імені автора та власника авторських прав у дані Exif зображення. • Ви можете зареєструвати імена з [SET] в категоріях [Автор] і [Власник авторських прав]. Відомості щодо введення символів див. на стор. 369. • Можна ввести до 63 символів. • Зареєстровану інформацію про захист авторських прав можна підтвердити в параметрі [Відобр.інф.про автор.право]. • Інформацію про захист авторських прав не можна зареєструвати для відео у форматі AVCHD.	



 **[Монітор/відображ.]**



[Режим економії заряду]	[Режим сну]	[10MIN.]▶[5MIN.]/[2MIN.]/[1MIN.]/[OFF]
	[Режим сну (Wi-Fi)]	▶[ON]/[OFF]
	[Авт. вимк. LVF/мон.]	▶[5MIN.]/[2MIN.]/[1MIN.]/[OFF]
	[Зйомка в реж. енер. LVF]	[Час в режимі очікування]
		[Спосіб включення]
Ця функція автоматично переводить камеру в режим сну (енергозбереження) або вимикає видошукач і монітор, якщо протягом заданого проміжку часу не було виконано жодної операції.		
• Докладніші відомості див. на стор. 44.		
[Частота кадрів монітора]	[30fps]▶[60fps]	
	Встановлення частоти кадрів монітора. [30fps]: Зменшення споживання енергії зі збільшенням часу роботи. [60fps]: Плавніше відображення руху.	
[Частота кадрів LVF]	▶[60fps]/[120fps]	
	Встановлення частоти кадрів видошукача. [60fps]: Зменшення споживання енергії для подовження часу роботи. [120fps]: Плавніше відображення руху.	
	• Коли для видошукача встановлено швидкість відображення [120fps], на ньому відображається [LVF120].	
	• Якщо використовуються наведені нижче функції, частота кадрів відображення камери становить [60fps]: – Відеозапис – Відтворення – Режим [M] – [6K/4K фото] – Вихід HDMI	

 **[Монітор/відображ.]**

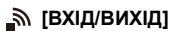

[Налаштування монітора]/ [Видошукач]	<p>[Яскравість]/[Контраст]/[Насиченість]/[Відтінки червоного]/[Відтінки синього]</p> <p>Регулювання яскравості, кольорів, червоного чи синього тону зображення на моніторі або видошукачі.</p> <ol style="list-style-type: none"> 1 Натисніть кнопку ▲▼, щоб вибрати елементи налаштування, а потім — ◀▶, щоб налаштувати їх. 2 Натисніть кнопку  або , щоб підтвердити налаштування. <ul style="list-style-type: none"> • Це призведе до налаштування монітора, якщо використовується монітор, або видошукача, якщо використовується видошукач.
[Підсвічування монітора]/ [Яскравість LVF]	<p>▶[AUTO]/[-3] – [+3]</p> <p>Регулювання яскравості монітора та видошукача.</p> <p>[AUTO]: Яскравість регулюється автоматично залежно від рівня освітленості навколо камери.</p> <ul style="list-style-type: none"> • Налаштування яскравості монітора (під час виведення зображення на монітор) і налаштування яскравості видошукача (під час виведення зображення на видошукач). • Якщо встановлено значення [AUTO] або значення збільшено, період використання буде коротшим. • На екрані відтворення режим [AUTO] недоступний. • Коли використовується [Нічний режим], режими [Підсвічування монітора]/[Яскравість LVF] недоступні.
[Залишок заряду акумуля.]	<p>▶[]/[%]</p> <p>Перемикання способу відображення залишкового рівня заряду акумулятора: смужки або відсотки (%).</p>

 **[Монітор/відображ.]**

[Допоміжний РК-дисплей]	[Підсвітка]	▶[H]/[L]/[OFF]
	Встановлення способу підсвічування РК-дисплея стану. [H]: Збільшення яскравості підсвічування РКД стану. [L]: зменшення яскравості допоміжного РК-дисплея. [OFF]: Вимкнення підсвічування РКД стану.	
	[Відобр., коли живл. вимк.]	▶[ON]/[OFF]
Якщо для параметра встановлено значення [ON], на допоміжному РК-дисплеї відображається така інформація (навіть коли камера вимкнута): – Індикація акумулятора – Відсік картки – Кількість знімків, що можуть бути записані, Можливий час запису – Стан бездротового (Wi-Fi/Bluetooth) – екран заряджання, завершення заряджання, помилки заряджання		
[Сенсор ока]	[Чутливість]	▶[HIGH]/[LOW]
	Виконується налаштування чутливості датчика ока.	
	[Перем. LVF/мон.]	▶[LVF/MON AUTO] (автоматичне перемикання видошукача/монітора)/ [LVF] (видошукач)/ [MON] (монітор)
Встановлення способу перемикання між видошукачем і монітором. • Якщо натиснути кнопку [LVF] для перемикання дисплея, параметр [Перем. LVF/мон.] також перемкнеться.		
[Коригування рівня]	[Коригувати.]	
	Тримаючи камеру в горизонтальному положенні, натисніть кнопку  або  . Буде відрегульовано індикатор рівня.	
	[Скидання знач. рівня]	
	Відновлення значення індикатора рівня за замовчуванням.	

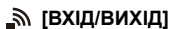

[Сигнал]	[Гучність сигналу]	[] (Гучно)/▶[] (Тихо)/[] (Вимк.)
	[Вибір гучності сигналу AF]	[] (Гучно)/▶[] (Тихо)/[] (Вимк.)
	[Вибір тону сигналу AF]	▶[1] (Шаблон 1)/[2] (Шаблон 2)/[3] (Шаблон 3)
	[Гучн. електр. затв.]	[] (Гучно)/▶[] (Тихо)/[] (Вимк.)
	[Звук електр. затвора]	▶[1] (Шаблон 1)/[2] (Шаблон 2)/[3] (Шаблон 3)
		<p>Налаштування звукових сигналів, сигналу автофокусування та звуків електронного затвора.</p> <ul style="list-style-type: none"> • Коли використовується [Тихий режим] для параметрів [Гучність сигналу], [Вибір гучності сигналу AF] і [Гучн. електр. затв.] встановлене значення [OFF].
[Гучність навушників]	[0] – [LEVEL15] (▶[LEVEL3])	<p>Регулювання гучності, коли підключено навушники.</p> <ul style="list-style-type: none"> • Докладніші відомості див. на стор. 258.
[Wi-Fi]	[Функція Wi-Fi] (→ 370)	
	[Налаштування Wi-Fi] (→ 421)	
[Bluetooth]	[Bluetooth] (→ 374)	
	[Надіслати зобр. (смартфон)] (→ 399)	
	[Віддал. пробудження] (→ 393)	
	[Вихід із режиму сну] (→ 387)	
	[Автом. передавання] (→ 390)	
	[Вказування розт.] (→ 392)	
	[Автом. нал. годин.] (→ 394)	
	[Парам. мережі Wi-Fi]	
		<p>[Парам. мережі Wi-Fi]: Реєстрація точки доступу Wi-Fi. Бездротові точки доступу, які використовуються для підключення камери до мереж Wi-Fi, будуть зареєстровані автоматично.</p>



[USB]	[Режим USB]	▶ [🔌][Виб. під час з'єдн.]/ [💻][PC(Storage)]/ [📶][PC(Tether)]/ [🖨️][PictBridge(PTP)]
	<p>Налаштування способу зв'язку, який використовуватиметься під час підключення з'єднувального кабелю USB.</p> <p>[🔌][Виб. під час з'єдн.]: Скористайтеся цим параметром, щоб вибрати USB-систему зв'язку під час підключення до іншого пристрою.</p> <p>[💻][PC(Storage)]: Виберіть цей параметр, щоб експортувати зображення на підключений персональний комп'ютер.</p> <p>[📶][PC(Tether)]: виберіть це налаштування, щоб керувати камерою з ПК, на якому встановлено програму "LUMIX Tether".</p> <p>[🖨️][PictBridge(PTP)]: виберіть це налаштування в разі підключення до принтера, який підтримує PictBridge.</p>	
	[Живлення через USB]	▶ [ON]/[OFF]
	<p>Забезпечення живлення через з'єднувальний кабель USB (→ 40).</p> <ul style="list-style-type: none"> • Навіть якщо для цього параметра встановлено значення [OFF] живлення подаватиметься, коли підключено мережевий адаптер. 	



[Інформація про акумулятор]

Відображення рівня заряду акумулятора, що залишився, і даних про ступінь погіршення стану акумулятора. Якщо тривалість використання значно падає навіть за повного заряду акумулятора, термін служби акумулятора закінчується. Перевірте його стан і замініть на новий.

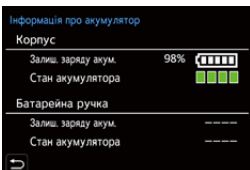

[Залиш. заряду акумулятора]: відображення залишкового заряду акумулятора у відсотках (з кроком в 1 %) і у вигляді сегментного індикатора.

[Стан акумулятора]:

- ■ ■ ■ (зелений): Помітне порушення відсутнє
- ■ ■ (зелений): Незначне погіршення стану
- ■ (зелений): Помірне погіршення стану
- (червоний): Суттєве погіршення стану. Замініть на новий акумулятор.

- За низької температури навколишнього середовища акумулятори мають меншу ємність. Навіть якщо новий акумулятор заряджається за температури 5 °C або нижче, на екрані [Інформація про акумулятор] може відобразитися значне погіршення стану акумулятора. Якщо його заряджати за температури 10–30 °C, ступінь погіршення стану акумулятора повертається до значення “Помітне порушення відсутнє”.

[Пріор. викор. акумулятора]

[BODY] / [BG]

Вибір акумулятора, що використовуватиметься першим, коли акумулятори встановлені як у камері, так і в батарейному блоці.

- Докладніші відомості див. на стор. 445.



[З'єднання з ТВ]	[Режим HDMI (Відтв.)]	▶[AUTO]/[4K/50p]/[4K/25p]/[1080p]/[1080i]/[720p]/[576p]
	Налаштування роздільної здатності на виході за підключення через HDMI.	
	[AUTO]: Виведення зображень із роздільною здатністю на виході, яка відповідає підключеному телевізору.	
	<ul style="list-style-type: none"> • Якщо зі значенням [AUTO] на екрані телевізора не з'являється зображення, установіть для цього параметра постійне значення (крім [AUTO]), вибравши формат, підтримуваний вашим телевізором. (Детальні відомості див. в інструкції з експлуатації телевізора). • Навіть якщо встановлено значення [4K/50p] або [4K/25p], відео у форматі MP4, записані з налаштуванням [4K/LPCM/150M/60p] або [4K/100M/30p], виводитимуться з роздільною здатністю [4K/60p] або [4K/30p]. • Навіть якщо встановлено значення [576p], залежно від підключеного телевізора, роздільна здатність зображень на виході становитиме [480p]. 	
	[Пом. перегл. HLG(HDMI)]	▶[AUTO]/[MODE1]/[MODE2]/[OFF]
Під час запису або відтворення [HLG Фото] ця функція конвертує їхню колірну гаму та яскравість для відображення.		
<ul style="list-style-type: none"> • Цей параметр пов'язаний із [HDMI] на вкладці [Помічник перегл. HLG] меню [Корист.] ([Монітор/відображ.]). Докладніші відомості див. на стор. 347. 		
[VIERA Link (CEC)]	[ON]/▶[OFF]	
Можна використовувати пульт дистанційного керування, щоб керувати камерою, коли вона підключена до пристрою, сумісного з VIERA Link, за допомогою кабелю HDMI.		
<ul style="list-style-type: none"> • Докладніші відомості див. на стор. 428. 		





 **[Налаштування]**

[З'єднання з ТВ] (Продовження)	<p>[Колір фону (Відтв.)] [■]/▶[■]</p> <p>Встановлення кольорів смуг, які відображаються над і під зображеннями або ліворуч і праворуч від знімків, які виводяться на телевізорі або на аналогічному екрані.</p> <ul style="list-style-type: none"> • Рекомендуємо встановити значення [■], щоб запобігти вигоранню на екрані місця призначення. 				
[Зберегти в кор. режимі]	<p>[C1]/[C2]/[C3-1] – [C3-10]</p> <p>Можна зареєструвати поточні дані камери.</p> <ul style="list-style-type: none"> • Докладніші відомості див. на стор. 296. 				
[Завантажити кор. режим]	<p>[C1]/[C2]/[C3-1] – [C3-10]</p> <p>Ця функція дає змогу викликати зареєстровані налаштування користувацького режиму у вибраному режимі запису та перезаписати ними поточні налаштування.</p> <ul style="list-style-type: none"> • Докладніші відомості див. на стор. 299. 				
[Налаштування кор. режиму]	<p>[Обмежити к-сть кор. режимів]</p> <p>[Редагувати назву]</p> <p>[Як перезав. кор. режим]</p> <p>[Вибір даних для завант.]</p> <p>Полегшить використання користувацького режиму.</p> <ul style="list-style-type: none"> • Докладніші відомості див. на стор. 297. 				
[Збер./віднов. нал. камери]	<table border="1" data-bbox="310 997 967 1116"> <tr> <td data-bbox="310 997 559 1078">[Слот картки 1(XQD)]</td> <td data-bbox="559 997 967 1078">[Збер.]/[Завантажити]/[Видалити]</td> </tr> <tr> <td data-bbox="310 1078 559 1116">[Слот картки 2 (SD)]</td> <td data-bbox="559 1078 967 1116">[Збер.]/[Завантажити]/[Видалити]</td> </tr> </table> <p>Збереження інформації про налаштування камери на картку пам'яті.</p> <p>Збережену інформацію про налаштування можна завантажити в камеру. Це дає змогу встановити однакові налаштування на кількох камерах.</p> <ul style="list-style-type: none"> • Докладніші відомості див. на стор. 302. 	[Слот картки 1(XQD)]	[Збер.]/[Завантажити]/[Видалити]	[Слот картки 2 (SD)]	[Збер.]/[Завантажити]/[Видалити]
[Слот картки 1(XQD)]	[Збер.]/[Завантажити]/[Видалити]				
[Слот картки 2 (SD)]	[Збер.]/[Завантажити]/[Видалити]				
[Скинути]	<p>Відновлення налаштувань за замовчуванням камери.</p> <ul style="list-style-type: none"> • Докладніші відомості див. на стор. 76. 				



[Інше]

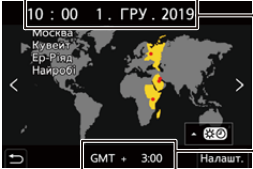



[Налашт. год.]	<p>Налаштування дати та часу.</p> <ul style="list-style-type: none"> • Докладніші відомості див. на стор. 53.
[Часовий пояс]	<p>Встановлення часового поясу.</p> <p>За допомогою кнопок ◀▶ виберіть часовий пояс, а потім натисніть кнопку  або  для підтвердження вибору.</p> <p>Ⓐ Поточний час Ⓑ Часова різниця з GMT (час за Гринвічем)</p>  <ul style="list-style-type: none"> • Якщо використовується літній час [, натисніть ▲ (час буде переведено на 1 годину вперед). Щоб повернутися до стандартного часу, знову натисніть ▲.
[Оновл. пікс.]	<p>Оптимізація матриці й обробки зображень.</p> <ul style="list-style-type: none"> • Робота матриці та обробка зображення оптимізовані на час купівлі камери. Використовуйте цю функцію, коли записуються яскраві точки, відсутні на об'єкті зйомки. • Вимкніть та увімкніть камеру після коригування пікселів.
[Очищення сенсора]	<p>Видалення пилу та часточок, які накопилися на передній частині матриці, шляхом здування.</p> <ul style="list-style-type: none"> • Функція видалення пилу працює автоматично, коли камера вмикається, але ви можете використовувати її, коли бачите присутність пилу.
[Мова]	<p>Встановлення мови інтерфейсу.</p> <ul style="list-style-type: none"> • Якщо ви помилково встановите не ту мову, виберіть опцію [] серед іконок меню, щоб встановити бажану мову.



[Інше]



[Відобр. версії]	[Оновлення ПЗ]/[Інформація про ПЗ]
	<p>Так можна перевірити версії мікропрограм камери й об'єктивів.</p> <p>На додаток ви можете оновлювати мікропрограму та відображати інформацію про програмне забезпечення камери.</p> <p>[Оновлення ПЗ]: оновлює мікропрограму.</p> <ol style="list-style-type: none"> 1 Завантажте мікропрограму з веб-сайту, адресу якого вказано на сторінці 17. 2 Збережіть мікропрограму в кореновому каталозі картки (перша папка, що з'являється, коли ви здійснюєте доступ до картки на ПК) і вставте картку в камеру. 3 У меню [Відобр. версії] виберіть пункт [Оновлення ПЗ], натисніть  або , потім виберіть [Так], щоб оновити мікропрограму. <p>[Інформація про ПЗ]: відображає інформацію про програмне забезпечення камери.</p> <ul style="list-style-type: none"> • Якщо під'єднати до камери підтримуваний пристрій, який постачається окремо (наприклад, XLR адаптер для мікрофона тощо), можна також перевірити версію його мікропрограми.
[Онлайн-посібник]	<p>[Показати URL]/[Відображення QR-коду]</p> <p>Відображає URL-адресу або QR-код для завантаження документа "Інструкція з експлуатації" (у форматі PDF).</p>



Меню [Відтворити]

[Режим відтворення] → 363	[Дод./видал. інформацію] → 365
[Оберт. екран] → 363	[Захист] → 365
[Сортування знімків] → 363	[Рейтинг] → 365
[Збільшення з положення Аф.] → 363	[Редагувати зображення] → 366
[Пом. перегл. HLG (Монітор)] → 363	[Змін. роз.] → 366
[Обробка зображення] → 364	[Обертати] → 366
[Обробка RAW] → 271	[Поділ відео] → 276
[Сер. збер. 6K/4K фото] → 144	[Копія] → 367
[Зменш. ш. 6K/4K фото] → 140	[Інше] → 368
[Відео з інтервалами] → 364	[Підтв. видалення] → 368
[Відео покадр. ан.] → 364	









- Зображення, записані іншим пристроєм, можуть не відтворюватися й не редагуватися правильно на камері.

❖ Вибір одного або кількох зображень у меню [Відтворити]

Коли відобразиться екран вибору зображень, виконайте дії, зазначені нижче.









- Коли значення [Один файл] і [Декілька] недоступні, виберіть зображення в такий самий спосіб, як за умови вибору значення [Один файл].
- Знімки відображаються для кожного гнізда картки пам'яті окремо.
Щоб відобразити зображення з іншої картки, натисніть кнопку [], а потім виберіть гніздо картки.
- Одночасно можна вибрати зображення тільки на одній картці.

Коли вибрано [Один файл]

- 1 Для вибору зображення натисніть  .
- 2 Натисніть  або .
 - Якщо в правому нижньому куті екрана відображається напис [Задати/Скасув.], параметр можна скасувати, повторно натиснувши кнопку  або .











Коли вибрано [Декілька]

- 1 Натисніть кнопку     щоб вибрати зображення, а потім натисніть  або  (повторити).
 - Налаштування скасовується при повторному натисненні  або .
- 2 Натисніть кнопку [DISP.] для виконання.



Якщо вибрано режим [Захист]

Натисніть кнопку    , щоб вибрати зображення, а потім натисніть  або , щоб установити (повторити).

- Налаштування скасовується при повторному натисненні  або .







►: налаштування за замовчуванням

 [Режим відтворення]





[Оберт. екран]	<p>►[ON]/[OFF]</p> <p>Автоматичне відображення знімків вертикально, якщо, коли їх було записано, камеру тримали вертикально.</p> <ul style="list-style-type: none"> • Якщо ви відтворюєте зображення на ПК, використовуйте операційну систему та програмне забезпечення, що підтримують роботу зі стандартом Exif. <p>Повертання зображення може не підтримуватися.</p>
[Сортування знімків]	<p>[FILE NAME]/►[DATE/TIME]</p> <p>Встановлення порядку відображення знімків камерою під час відтворення.</p> <p>[FILE NAME]: відображення знімків за іменем папки або файлу.</p> <p>[DATE/TIME]: відображення знімків за датою запису.</p> <ul style="list-style-type: none"> • Якщо вставити іншу картку, для зчитування всіх даних знадобиться певний час, тому знімки можуть не відобразитися в заданому порядку.
[Збільшення з положення АФ.]	<p>[ON]/►[OFF]</p> <p>Збільшення області автоматичного фокусування під час збільшення зображення.</p> <ul style="list-style-type: none"> • Якщо зображення записано в режимі [Режим вис. розд. здатн.] або воно не у фокусі, воно збільшується по центру. • Цей елемент меню можна призначити кнопці Fn (→ 278).
[Пом. перегл. HLG (Монітор)]	<p>[MODE1]/►[MODE2]/[OFF]</p> <p>Під час запису або відтворення [HLG Фото] ця функція конвертує їхню колірну гаму та яскравість для відображення.</p> <ul style="list-style-type: none"> • Цей параметр пов'язаний із [Монітор] на вкладці [Помічник перегл. HLG] меню [Корист.] ([Монітор/відображ.]). <p>Докладніші відомості див. на стор. 347.</p>

 **[Обробка зображення]**







[Обробка RAW]	<p>Обробка камерою знімків у форматі RAW та їх збереження у форматі JPEG. Крім того, зображення у форматі RAW, записані в режимі [HLG Фото], можна зберегти у форматі HLG.</p> <ul style="list-style-type: none"> • Докладніші відомості див. на стор. 271.
[Сер. збер. 6K/4K фото]	<p>За раз можна зберегти будь-які 5 секунд серійної зйомки у форматі 6K/4K.</p> <ul style="list-style-type: none"> • Докладніші відомості див. на стор. 144.
[Зменш. ш. 6K/4K фото]	<p>▶[AUTO]/[OFF]</p> <p>Зберігаючи знімки, зменште шум, спричинений високою світлочутливістю ISO.</p> <ul style="list-style-type: none"> • Докладніші відомості див. на стор. 140.
[Відео з інтервалами]	<p>Створення відео з групових знімків, записаних у режимі [Зйомка з інтервалами].</p> <ol style="list-style-type: none"> 1 Натисніть ◀▶ для вибору групи [Зйомка з інтервалами], а потім натисніть  або . 2 Виберіть параметри для створення відео, щоб об'єднати знімки у відео. <ul style="list-style-type: none"> • Докладніші відомості див. на стор. 151.
[Відео покадр. ан.]	<p>Створення відео з групових знімків, записаних у режимі [Покадрова анімація].</p> <ol style="list-style-type: none"> 1 Натисніть ◀▶, щоб вибрати групу знімків покадрової анімації, а потім натисніть кнопку  або . 2 Виберіть параметри для створення відео, щоб об'єднати знімки у відео. <ul style="list-style-type: none"> • Докладніші відомості див. на стор. 151.

 **[Дод./видал. інформацію]**

[Захист]	<p>[Один файл]/[Декілька]/[Скасув.]</p> <p>Можна встановити захист для знімків, щоб не видалити їх помилково.</p> <p>Однак під час форматування картки захищені знімки також видаляються.</p> <ul style="list-style-type: none"> • Відомості про вибір зображень див. на стор. 362. • Команда [Скасув.] дає змогу одночасно скасувати налаштування для зображень лише на одній картці. • Будьте обережні, оскільки налаштування [Захист] може бути вимкнене на іншому пристрої, відмінному від цієї камери. • Цей елемент меню можна призначити кнопці Fn (→ 278).
	<p>[Один файл]/[Декілька]/[Скасув.]</p> <p>Якщо для зображень встановлено один з п'яти рівнів рейтингу, можна виконувати такі дії:</p> <ul style="list-style-type: none"> • Видаляти всі знімки, крім тих, які мають рейтинг. • Перевіряти рівень рейтингу у відображенні відомостей про файл в операційних системах, зокрема у Windows 10, Windows 8.1 і Windows 8 (лише для зображень у форматі JPEG). <ol style="list-style-type: none"> 1 Виберіть знімок. (→ 362) 2 Натисніть ◀▶, щоб вибрати оцінку (від 1 до 5), а потім натисніть кнопку  або . <ul style="list-style-type: none"> • Якщо вибрано значення [Декілька], виконайте кроки 1 й 2 повторно. • Щоб скасувати налаштування, установіть для рівня рейтингу значення [OFF]. • Команда [Скасув.] дає змогу одночасно скасувати налаштування для зображень лише на одній картці. • Для відео у форматі AVCHD можна встановити тільки рівень "5". • Цей елемент меню можна призначити кнопці Fn (→ 278).



✂ [Редагувати зображення]



[Змін. роз.]	<p>[Один файл]/[Декілька]</p> <p>Зменшення розміру знімків у форматі JPEG і збереження їх як окремих зображень, щоб легко використовувати їх для веб-сторінок або надсилати у вкладеннях електронною поштою.</p> <ul style="list-style-type: none"> • Відомості про вибір зображень див. на стор. 362. <ul style="list-style-type: none"> – Якщо вибрано значення [Один файл], після вибору зображення натисніть кнопку ▲▼, щоб вибрати розмір, а потім натисніть  або . – Якщо вибрано значення [Декілька], перед вибором зображень натисніть кнопку ▲▼, щоб вибрати розмір, а потім натисніть  або . • Вибравши функцію [Декілька], можна налаштувати до 100 зображень одночасно. • Якість знімка зі зміненим розміром погіршується. • Функція [Змін. роз.] недоступна, якщо використовуються зазначені далі функції: <ul style="list-style-type: none"> – Запис відео/[6K/4K фото]/[Post-Focus] – Групові знімки – [65:24]/[2:1] ([Пропорції]) – [RAW] ([Якість знімку]) – [HLG Фото] – [Режим вис. розд. здатн.]
[Обертати]	<p>Повертання знімків із кроком 90° вручну.</p> <p>[]: повертання на 90° за годинниковою стрілкою.</p> <p>[]: повертання на 90° проти годинникової стрілки.</p> <ul style="list-style-type: none"> • Відомості про вибір зображень див. на стор. 362.
[Поділ відео]	<p>Розділення записаного відео або файлу серійної зйомки з роздільною здатністю 6K/4K на два.</p> <ul style="list-style-type: none"> • Докладніші відомості див. на стор. 276.

✂ [Редагувати зображення]



[Копія]	[Напрямок копіювання]	▶ [1 → 2] / [2 → 1]
	[Вибрати копіювання]/[Копіювати всі в папці]/[Копіюв. всі на картці]	
Можна копіювати зображення з однієї картки на іншу.		
<ul style="list-style-type: none"> • Копії зображень зберігаються в нову папку. 		
[Вибрати копіювання]: копіювання вибраних зображень.		
<ol style="list-style-type: none"> 1 Виберіть папку, яка містить зображення для копіювання. 		
<ol style="list-style-type: none"> 2 Виберіть зображення. (→ 362) 		
[Копіювати всі в папці]: копіювання всіх зображень у папці.		
<ol style="list-style-type: none"> 1 Виберіть папку для копіювання. 		
<ol style="list-style-type: none"> 2 Перегляньте зображення, які буде скопійовано, і натисніть кнопку  або , щоб виконати копіювання. 		
[Копіюв. всі на картці]: копіювання всіх зображень на картці.		
Копіювання зображень за допомогою кнопки Fn		
Під час відтворення зображень по одному можна копіювати поточне зображення на іншу картку, натиснувши кнопку Fn, для якої призначено функцію [Копія].		
<ul style="list-style-type: none"> • Виберіть папку для копіювання з наведених нижче варіантів. Для групових знімків автоматично застосовується варіант [Створити нову папку]. 		
[Номер папки, як у джерела]: копіювання до папки з таким самим іменем, як у поточної папки зображення, що копіюється.		
[Створити нову папку]: створення папки з номером, збільшеним на одиницю, і копіювання зображення до неї.		
[Вибрати папку]: вибір папки для зберігання знімка та копіювання зображення до неї.		

✂ [Редагувати зображення]

[Копія]
[Продовження]

- Вибравши функцію [Вибрати копіювання], можна налаштувати до 100 зображень одночасно.
- Налаштування [Захист] не копіюється.
- На копіювання потрібен деякий час.
- Відео у форматі AVCHD скопіювати неможливо.
- Копіювання відео, знімків з роздільною здатністю 6K/4K і зображень, записаних із використанням функції [Post-Focus] недоступне в разі використання зазначених нижче комбінацій карток:
 - У разі копіювання з картки пам'яті SDXC на картку XQD з об'ємом пам'яті 32 ГБ або менше
 - У разі копіювання з картки пам'яті XQD з об'ємом пам'яті більше 32 ГБ на картку пам'яті SD або SDHC

☰ [Інше]



[Підтв. видалення]

[Спочатку «Так»]/▶[Спочатку «Ні»]

Цей параметр визначає, яке значення ([Так] або [Ні]) буде виділено першим на екрані підтвердження видалення відображеного знімка.



[Спочатку «Так»]: [Так] буде виділено першим.

[Спочатку «Ні»]: [Ні] буде виділено першим.





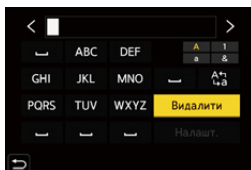

Введення символів

Коли відобразиться екран введення символів, виконайте дії, зазначені нижче.



1 Введіть символи.

- Натисніть ▲▼◀▶, щоб вибрати символи, а потім натискайте  або , доки не відобразиться символ, що потрібно ввести (повторіть ці дії).



- Щоб знову ввести той самий символ, поверніть  або  праворуч, щоб перемістити положення курсора для введення.
- Вибравши елемент і натиснувши кнопку  або , можна виконати наведені нижче дії:
 - []: змінення типу символів на [A] (великі літери), [a] (маленькі літери), [1] (цифри) або [&] (спеціальні символи)
 - []: Введення пробілу
 - [Видалити]: видалення символу
 - [<]: Переміщення курсора в положенні введення ліворуч
 - [>]: Переміщення курсора в положенні введення праворуч



2 Завершіть введення.

- Виберіть [Налашт.] і натисніть  або .

15. Wi-Fi/Bluetooth

Функції Wi-Fi/Bluetooth

За допомогою функцій Wi-Fi®/Bluetooth® можна дистанційно керувати камерою зі смартфона та передавати на нього зображення з камери.

	Для дистанційного керування записом і передавання зображень можна використовувати програму для смартфонів "LUMIX Sync". (→ 372)
	Камера може передавати зображення на інший пристрій, наприклад на смартфон або ПК. (→ 396)

Під терміном "смартфон" у цьому документі маються на увазі як смартфони, так і планшети.

❖ Відображення піктограми бездротового зв'язку

Коли використовуються функції Wi-Fi/Bluetooth, на допоміжному РК-дисплеї світиться або блимає піктограма бездротового зв'язку.



Світиться	Функція Wi-Fi/Bluetooth активна або здійснюється підключення.
Блимає	Дані зображень надсилаються з камери.



- Під час пересилання знімків не виймайте картку пам'яті або акумулятор і залишайтеся в зоні прийому сигналу.
- Камеру не можна використовувати для підключення до загальнодоступної безпроводової локальної мережі.
- Ми настійливо радимо встановити шифрування для підтримки безпеки інформації.
- Під час пересилання зображення рекомендуємо використовувати акумулятор із достатнім рівнем заряду.
- Якщо залишок заряду акумулятора низький, можливо, не вдасться підключитися до інших пристроїв або підтримувати зв'язок. (З'являється повідомлення, наприклад, [Помилка з'єднання].)
- Залежно від умов прийому радіосигналу зображення можуть надсилатися не повністю. Якщо під час надсилання зображень обірвався зв'язок, на цих зображеннях може бракувати деяких даних.

Підключення до смартфона

З'єднайте камеру зі смартфоном, на якому встановлено програму "Panasonic LUMIX Sync" (далі — "LUMIX Sync").

За допомогою програми "LUMIX Sync" можна дистанційно керувати записом та надсилати зображення.

Підключення до смартфона

1	Установіть на смартфон програму "LUMIX Sync". (→ 373) Підключіться до мережі та встановіть програму "LUMIX Sync"  .	
2	Підключіться до смартфона. Підключіть камеру до смартфона в спосіб, передбачений для цієї моделі смартфона.	
	Використання смартфонів, що підтримують технологію Bluetooth Low Energy <ul style="list-style-type: none"> • З'єднання через Bluetooth (→ 374) З'єднайте камеру зі смартфоном, використовуючи процедуру простого налаштування підключення (створення пари).	Використання смартфонів, які не підтримують технологію Bluetooth Low Energy <ul style="list-style-type: none"> • З'єднання через Wi-Fi (→ 377) Підключіться через Wi-Fi. Для простого підключення можна також скористатися QR-кодом.
3	Керуйте камерою за допомогою смартфона. (→ 383) Використання програми "LUMIX Sync" для виконання наведених нижче операцій. <ul style="list-style-type: none"> • [Remote shooting] (→ 384) • [Shutter Remote Control] (→ 386) • Передавання записаних зображень (→ 388) • Автоматичне передавання записаних зображень (→ 390) • Записування інформації про розташування (→ 392) • Керування живленням камери (→ 393) • Автоматичне налаштування годинника (→ 394) • Збереження даних налаштувань (→ 395) 	



З'єднання камери й смартфона описано на стор. 374–381.

Крім того, передавати зображення на смартфон можна за допомогою камери.

Детальніші відомості див. в розділі "Надсилання зображень із камери" на стор. 396.

Встановлення програми “LUMIX Sync”

“LUMIX Sync” — це програма для смартфонів, що надається компанією Panasonic.

ОС, що підтримується

Android™: ОС Android 5 або новіше

iOS: iOS 11 або новіші версії

- 1** Підключіть свій смартфон до мережі.
- 2** (Android) Виберіть “Google Play™ Store”.
(iOS) Виберіть “App Store”.
- 3** Введіть у вікно пошуку “Panasonic LUMIX Sync” або “LUMIX”.
- 4** Виберіть і встановіть програму “Panasonic LUMIX Sync” .



- Використовуйте найновішу версію.
- Підтримувані операційні системи вказано станом на січень 2019 р. Вони можуть змінюватися.
- Деякі екрани та інформація в цьому документі можуть відрізнятись від екранів на вашому пристрої залежно від підтримуваної ОС і версії “LUMIX Sync”.
- Більш детально про роботу читайте в [Help] меню “LUMIX Sync”.
- Належна робота програми на всіх моделях смартфонів не гарантується.

Докладну інформацію стосовно програми “LUMIX Sync” див. на сайті підтримки, який наведено нижче.

<https://panasonic.jp/support/global/cs/dsc/>

(лише англійською мовою)

- Залежно від вашого тарифного плану в разі завантаження програми або передавання знімків і відео через мережу мобільного зв'язку, як-от 4G (LTE) чи 3G, з вас може стягуватися додаткова оплата за великий обсяг мобільного трафіку.



Підключення до смартфона (за допомогою Bluetooth)

Щоб підключитися до смартфона з підтримкою Bluetooth Low Energy, дотримуйтеся простої процедури налаштування з'єднання (створення пари).

Після встановлення з'єднання камера також автоматично підключиться до смартфона через Wi-Fi.

- Під час першого підключення необхідно задати параметри створення пари. Відомості щодо другого та подальших підключень див. на стор. 376.

Смартфони, що підтримують функцію

Android™: Android 5 або новіші версії з Bluetooth версії 4.0 або новіше (крім тих, які не підтримують функцію Bluetooth Low Energy)

iOS: iOS 11 або новіші версії

1 Відкрийте на смартфоні програму “LUMIX Sync”.

- На екрані відобразиться повідомлення про реєстрацію пристрою (камери). Натисніть [Next].



- Якщо ви закрили повідомлення, виберіть [?], а потім зареєструйте камеру за допомогою [Camera registration (pairing)].
- Якщо функція Bluetooth на смартфоні вимкнута, відображається повідомлення. Для пристроїв з ОС Android: надайте дозвіл на ввімкнення функції Bluetooth.

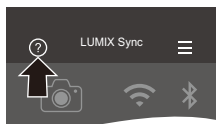



Для пристроїв з ОС iOS: дотримуйтеся вказівок у повідомленні, щоб увімкнути функцію Bluetooth на екрані налаштувань смартфона, а потім відобразить “LUMIX Sync”.

2 Ознайомтеся з інструкціями, що відобразяться, і натискайте [Next], доки не відобразиться екран реєстрації камери.

Операції з камерою відповідно до вказівок на смартфоні.

3 Переведіть камеру в стан очікування створення пари через Bluetooth.

-  ⇒  ⇒  ⇒ [Bluetooth] ⇒ [Bluetooth] ⇒ [SET] ⇒ [Створення пари]
- Камера ввійде в стан очікування підключення, і відобразиться назва пристрою (A).

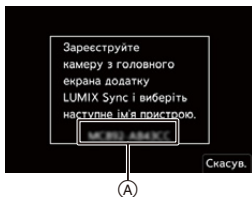

4 На екрані смартфона виберіть назву пристрою (камери).

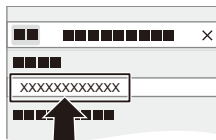

- (Пристрої iOS) Коли відобразиться повідомлення про підтвердження зміни цільового пристрою, виберіть [Join].

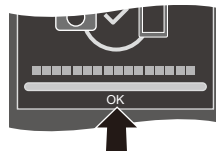

5 Коди відобразиться повідомлення про успішну реєстрацію пристрою, виберіть [OK].

- Буде встановлено з'єднання Bluetooth між камерою та смартфоном.





-  Смартфон, з яким встановлено з'єднання, буде зареєстровано як пристрій, з яким створено пару.
- Під час підключення Bluetooth на екрані запису відображається піктограма . Коли функція Bluetooth увімкнена, але з'єднання зі смартфоном не встановлено, піктограма  стає напівпрозорою.
- Можна зареєструвати до 16 смартфонів. За спроби зареєструвати більше 16 смартфонів дані про реєстрацію видалятимуться, починаючи з найстаріших.

- Для пристроїв з ОС iOS: якщо під час підключення Bluetooth не вдається підключитися до мережі Wi-Fi, дотримуйтеся вказівок із повідомлення, щоб надати дозвіл на підключення до камери. Якщо все ще не вдається підключитися, виберіть SSID камери на екрані налаштування мережі Wi-Fi смартфона, до якого здійснюється підключення. Якщо SSID не відображається, вимкніть і ввімкніть камеру, а потім знову виконайте з'єднання Bluetooth.

❖ Завершення з'єднання через Bluetooth





Щоб перервати з'єднання через Bluetooth, вимкніть функцію Bluetooth камери.

 ⇒ [] ⇒ [] ⇒ [Bluetooth] ⇒ [Bluetooth] ⇒ Виберіть [OFF]

- Навіть якщо завершити підключення, інформацію про створення пари видалено не буде.

❖ Підключення до смартфона, з яким створено пару

З'єднайте смартфони, що утворили пару, за процедурою, наведеною нижче.

- 1 Увімкніть на камері функцію Bluetooth.
 -  ⇒ [] ⇒ [] ⇒ [Bluetooth] ⇒ [Bluetooth] ⇒ [ON]
- 2 Відкрийте на смартфоні програму “LUMIX Sync”.
 - Якщо з'являється повідомлення, що смартфон виконує пошук камер, закрийте його.
- 3 Виберіть значок [].
- 4 Виберіть режим [Bluetooth Setup].
- 5 Увімкніть Bluetooth.
- 6 У списку [Camera registered] виберіть назву пристрою (камери).

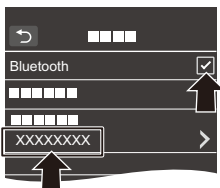
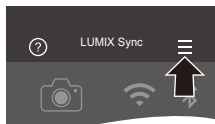





- Навіть якщо створено пари з кількома смартфонами, одночасно можна підключитися лише до одного смартфона.
- Коли встановлення зв'язку триває занадто довго, для коректного визначення камери спробуйте скасувати налаштування створення пари на смартфоні й камері та повторно встановити з'єднання.

❖ Скасування створення пари

❶ Скасуйте створення пари на камері.

-  ⇒ [] ⇒ [] ⇒ [Bluetooth] ⇒ [Bluetooth] ⇒ [SET] ⇒ [Видалити]

❷ Виберіть смартфон, створення пари з яким потрібно скасувати.



- Скасуйте також створення пари на смартфоні.
- Якщо в меню [Налаштування] ([Налаштування]) використовується функція [Скинути] для скидання параметрів мережі, інформацію про зареєстровані пристрої буде видалено.

Підключення до смартфона ([Wi-Fi connection])



Використовуйте функцію Wi-Fi для підключення камери до смартфона, який не підтримує технологію Bluetooth Low Energy.

За замовчуванням для простого підключення до смартфона не потрібно вводити пароль.

Для кращого захисту підключення також можна використовувати автентифікацію за допомогою пароля.

- Виконавши ті ж самі кроки, ви також можете підключитися до смартфона з підтримкою Bluetooth Low Energy через Wi-Fi.

1 Переведіть камеру в стан очікування підключення через Wi-Fi.

- **MENU/SET** ⇒ [] ⇒ [] ⇒ [Wi-Fi] ⇒ [Функція Wi-Fi] ⇒ [Нове з'єднання] ⇒ [Дистанційна зйомка та перегляд]
- На екрані відобразиться ідентифікатор SSID (A) камери.
- Ту саму операцію можна виконати, натиснувши кнопку Fn, якій призначено функцію [Wi-Fi].
Інформацію щодо кнопки Fn див. на стор. 278.



2 У меню налаштувань смартфона ввімкніть функцію Wi-Fi.

3 Виберіть SSID, що відображається на екрані камери.

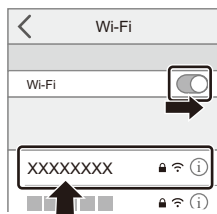

4 Відкрийте на смартфоні програму "LUMIX Sync".

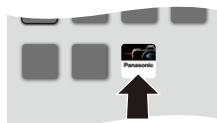

5 (Під час першого підключення) Перевірте назву пристрою, що відображається на екрані камери, і виберіть [Так].

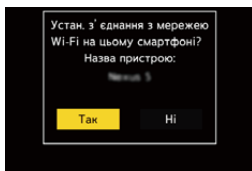



- Коли відображається ідентифікатор іншого пристрою, якщо натиснути кнопку [Так], камера автоматично підключиться до нього. Якщо поблизу є декілька пристроїв із функцією Wi-Fi, рекомендуємо для підключення вводити пароль вручну або скористатися QR-кодом. (→ 379)

❖ Використання для підключення автентифікації за допомогою пароля

Ви можете підвищити безпеку підключення Wi-Fi за допомогою введення пароля вручну або сканування QR-коду для автентифікації.

Сканування QR-коду для підключення

- 1 Установіть для параметра [Пароль Wi-Fi] на камері значення [ON].
 - → [] → [] → [Wi-Fi] → [Налаштування Wi-Fi] → [Пароль Wi-Fi] → [ON]
- 2 Відобразіть QR-код (A).
 - → [] → [] → [Wi-Fi] → [Функція Wi-Fi] → [Нове з'єднання] → [Дистанційна зйомка та перегляд]
 - Ту саму операцію можна виконати, натиснувши кнопку Fn, якій призначено функцію [Wi-Fi].
Інформацію щодо кнопки Fn див. на стор. 278.
 - Щоб збільшити зображення QR-коду, натисніть кнопку або .
- 3 Відкрийте на смартфоні програму “LUMIX Sync”.
 - Якщо з'являється повідомлення, що смартфон виконує пошук камер, закрийте його.
- 4 Виберіть значок [].
- 5 Виберіть режим [Wi-Fi connection].
- 6 Виберіть режим [QR code].
- 7 Відскануйте QR-код, що відображається на екрані камери, за допомогою програми “LUMIX Sync”.
 - (Пристрої iOS) Коли відобразиться повідомлення про підтвердження зміни цільового пристрою, виберіть [Join].

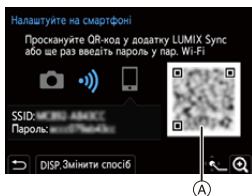



- Для пристроїв з ОС iOS: якщо не вдається підключитися до мережі Wi-Fi, дотримуйтеся вказівок із повідомлення, щоб надати дозвіл на підключення до камери. Якщо все ще не вдається підключитися, виберіть SSID камери на екрані налаштування мережі Wi-Fi смартфона, до якого здійснюється підключення. Якщо SSID не відображається, вимкніть і ввімкніть камеру, а потім знову виконайте з'єднання Wi-Fi.

Підключення із введенням пароля вручну

- 1 Відкрийте екран із кроку 2 на стор. 379.
- 2 У меню налаштувань смартфона ввімкніть функцію Wi-Fi.

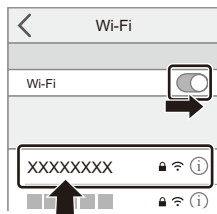

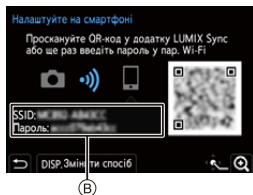

- 3 На екрані налаштувань Wi-Fi виберіть SSID (B), що відображається на дисплеї камери.
- 4 (Під час першого підключення) Введіть пароль (B), який відображається на камері.
- 5 Відкрийте на смартфоні програму "LUMIX Sync".





❖ Інші способи підключення (крім налаштувань за замовчуванням)



За використання інших способів підключення, як-от [Через мережу] або [З'єднання WPS] у режимі [Безпосередньо], виконайте наведені нижче дії:

- 1 Відкрийте екран налаштування способу підключення на камері.
 -  ⇒ [] ⇒ [] ⇒ [Wi-Fi] ⇒ [Функція Wi-Fi] ⇒ [Нове з'єднання] ⇒ [Дистанційна зйомка та перегляд]
- 2 Натисніть кнопку [DISP.].

Підключення через мережу

- 1 Виберіть [Через мережу] і натисніть  або  .
 - Для підключення камери до бездротової точки доступу використовуйте порядок дій, зазначений на стор. 412.
- 2 У меню налаштувань смартфона ввімкніть функцію Wi-Fi.
- 3 Підключіть смартфон до точки бездротового доступу, до якої підключено камеру.
- 4 Відкрийте на смартфоні програму “LUMIX Sync”.

Безпосереднє підключення

- 1 Виберіть [Безпосередньо] і натисніть  або  .
 - Виберіть [З'єднання WPS] і з'єднайте камеру зі смартфоном, як описано на стор. 416.
- 2 Відкрийте на смартфоні програму “LUMIX Sync”.

Припинення зв'язку через Wi-Fi



Щоб вимкнути зв'язок через Wi-Fi між камерою та смартфоном, дотримуйтеся наведеного нижче порядку дій:

1 Перемкніть камеру в режим запису.

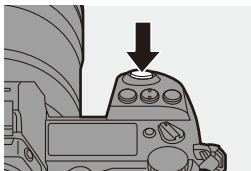
- Натисніть кнопку затвора наполовину.



2 Вимкніть зв'язок через Wi-Fi.

-  ⇒ [] ⇒ [] ⇒ [Wi-Fi] ⇒ [Функція Wi-Fi] ⇒ [Так]
- Ту саму операцію можна виконати, натиснувши кнопку Fn, якій призначено функцію [Wi-Fi].
Інформацію щодо кнопки Fn див. на стор. 278.

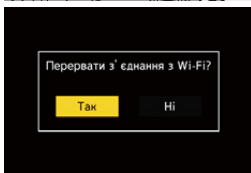

3 Закрийте на смартфоні програму "LUMIX Sync".

Керування камерою за допомогою смартфона

❖ Необхідний тип бездротового з'єднання

Потрібний тип бездротового з'єднання залежить від того, яку функцію необхідно використовувати.

Необхідне безпроводове з'єднання	Підтримка для Bluetooth Low Energy
Bluetooth	Вказує на те, що функцію можна використовувати зі смартфонами з підтримкою Bluetooth Low Energy.
Wi-Fi	Вказує на те, що функцію можна використовувати зі смартфонами без підтримки Bluetooth Low Energy.
Bluetooth Wi-Fi	Вказує на те, що функцію можна використовувати зі смартфонами з підтримкою Bluetooth Low Energy. <ul style="list-style-type: none"> Вказує на те, що функція вимагає здійснити підключення до смартфона, використовуючи Bluetooth і Wi-Fi.

❖ Головний екран

Коли ви запускаєте програму "LUMIX Sync", відображається головний екран.

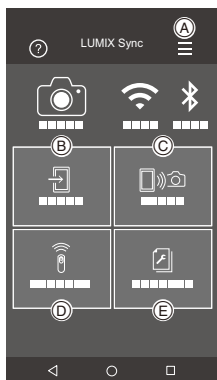

(A)	Налаштування програми (→ 376, 379, 393) Доступ до налаштувань з'єднання, живлення камери й відображення довідки.
(B)	[Import images] (→ 388)
(C)	[Remote shooting] (→ 384)
(D)	[Shutter Remote Control] (→ 386)
(E)	[Camera settings copy] (→ 395)

[Remote shooting]

Wi-Fi

За допомогою смартфона можна виконувати запис із віддаленого місцеположення, переглядаючи зображення з камери в реальному часі.

Підготовка:

- Підключіть камеру до смартфона. (→ 374, 377)
- Відкрийте на смартфоні програму "LUMIX Sync".

1 На головному екрані виберіть піктограму [📱📷] ([Remote shooting]).

- (Пристрої iOS) Коли відобразиться повідомлення про підтвердження зміни цільового пристрою, виберіть [Join].

2 Почніть запис.

(A)	Зйомка фотографії
(B)	Запуск і припинення запису відео

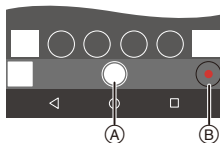

- Записане зображення зберігається на камері.





- Деякі функції, зокрема певні налаштування, можуть бути недоступними.
- Дистанційний запис неможливий, якщо використовується наведена нижче функція:
 - [Зйомка з інтервалами]

❖ Процедури дистанційного керування записом

Можна визначити, камера чи смартфон використовуватиметься як пріоритетний пристрій керування під час дистанційної зйомки.

 ⇒ [] ⇒ [] ⇒ [Wi-Fi] ⇒ [Налаштування Wi-Fi] ⇒ Виберіть [Пріор. віддал. пристрою]

 [Камера]	<p>Керування можливе і з камери, і зі смартфона.</p> <ul style="list-style-type: none"> • Зміна параметрів диска камери тощо зі смартфона неможлива.
 [Смартфон]	<p>Керування можливе тільки зі смартфона.</p> <ul style="list-style-type: none"> • Параметри диска камери тощо можна змінити зі смартфона. • Для завершення дистанційної зйомки натисніть будь-яку кнопку на камері, щоб увімкнути екран, і виберіть [Зав.].

- Налаштування за замовчуванням: [Камера].



- Якщо підключення активне, настройки цієї функції змінити неможливо.

[Shutter Remote Control]

Bluetooth



Можна використовувати смартфон як пульт дистанційного керування для затвора.

Підготовка:

- Підключіть камеру до смартфона через Bluetooth. (→ 374)
- Відкрийте на смартфоні програму “LUMIX Sync”.

1 На головному екрані виберіть піктограму [] ([Shutter Remote Control]).

2 Почніть запис.

	Запуск і припинення запису відео
	Зйомка фотографії <ul style="list-style-type: none"> • Запис у режимі ручної витримки (→ 387)







- Щоб скасовувати режим [Режим сну] на камері за допомогою функції [Shutter Remote Control], налаштуйте функцію [Bluetooth] у меню [Налаштування] ([ВХІД/ВИХІД]), як показано нижче, а потім підключіться через Bluetooth:
 - [Віддал. пробудження]: [ON]
 - [Автом. передавання]: [OFF]
- Камеру не можна ввімкнути за допомогою функції [Shutter Remote Control].

❖ Запис у режимі ручної витримки

Затвор можна залишати відкритим від початку до кінця запису. Це корисно під час зйомки зоряного неба або нічних сюжетів.

Підготовка.

- Установіть для камери режим [M] (→ 185).
- Установіть для параметра витримки камери значення [B] (Ручна витримка) (→ 187).



- 1 Торкніться піктограми [], щоб розпочати запис (тримайте палець на піктограмі, не прибирайте його).
- 2 Щоб завершити запис, приберіть палець із піктограми [].
 - Переведіть перемикач [] у положення [LOCK], щоб виконувати запис із кнопкою затвора, зафіксованою в положенні повного натискання. (Щоб зупинити запис, переведіть перемикач [] у початкове положення або натисніть на камері кнопку затвора)
 - Якщо під час запису в режимі [B] (Ручна витримка) з'єднання через Bluetooth було втрачено, спробуйте відновити з'єднання Bluetooth, після чого закінчіть запис на смартфоні.



❖ Скорочення часу виходу з режиму [Режим сну]

Виберіть функцію смартфона, для якої необхідно скоротити час виходу камери зі стану [Режим сну].

Підготовка:

- Установіть для параметрів [Bluetooth] і [Віддал. пробудження] на камері значення [ON]. (→ 393)

 ⇒ [] ⇒ [] ⇒ [Bluetooth] ⇒ виберіть [Вихід із режиму сну]

 [Пріор.дист.кер./перед.]	Скорочує час, потрібний для виведення камери з режиму сну під час використання функції [Remote shooting] або [Import images].
 [Пріор. дистанц. спуску затвору]	Скорочує час, потрібний для виведення камери з режиму сну в разі використання функції [Shutter Remote Control].

Передавання записаних зображень

Wi-Fi

Передавайте зображення, які зберігаються на картці пам'яті, на смартфон, підключений через Wi-Fi.

Підготовка:

- Підключіть камеру до телефону. (→ 374, 377)
- Відкрийте на смартфоні програму “LUMIX Sync”.

1 На головному екрані програми “LUMIX Sync” натисніть піктограму [] ([Import images]).



- (Пристрої iOS) Коли відобразиться повідомлення про підтвердження зміни цільового пристрою, виберіть [Join].

2 Виберіть зображення, яке потрібно передати.

- Змінити картку, вміст якої відображається, можна, торкнувшись піктограми .



3 Передайте зображення.

- Виберіть значок [].
- Якщо це відео, можна відтворити його, торкнувшись піктограми [] посередині екрана.





- Щоб зберегти знімки у форматі RAW на пристрої Android, необхідна ОС Android 7.0 або новішої версії.
Залежно від моделі смартфона або його операційної системи такі зображення можуть відображатися неправильно.
- У разі відтворення відео файл запису матиме менший розмір і передаватиметься за допомогою програми "LUMIX Sync", тому якість зображення може відрізнятись від фактичної якості відео.
Залежно від моделі смартфона та умов використання під час відтворення знімків чи відео якість зображення може погіршуватися, або може зникати звук.
- Неможливо передати зображення, записані з використанням таких функцій:
 - Відео [AVCHD], відео [MP4] з роздільною здатністю 4K
 - [6K/4K фото]/[Post-Focus]
 - [HLG Фото] (зображення у форматі HLG)

Автоматичне передавання записаних зображень



Bluetooth Wi-Fi

Можна автоматично передавати записані зображення на смартфон у процесі зйомки.

Підготовка:

- Підключіть камеру до смартфона через Bluetooth. (→ 374)

1 Увімкніть функцію [Автом. передавання] на камері.

-  →  →  → [Bluetooth] → [Автом. передавання] → [ON]
- Якщо на камері відображається екран підтвердження із запитом завершити підключення Wi-Fi, виберіть [Так], щоб завершити його.

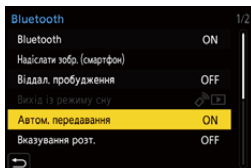

2 Виберіть на смартфоні [Yes].

- (Пристрої iOS) Коли відобразиться повідомлення про підтвердження зміни цільового пристрою, виберіть [Join].
- Камера автоматично встановлює підключення Wi-Fi.

3 Перевірте параметри надсилання на камері, а потім натисніть кнопку або .

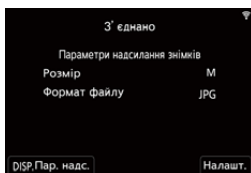

- Щоб змінити налаштування відправлення, натисніть кнопку [DISP.]. (→ 419)
- Камера ввійде в режим, у якому вона зможе автоматично передавати зображення, а на екрані запису відобразиться піктограма . (Якщо параметри не відображаються, то автоматичне передавання зображень неможливе. Перевірте стан підключення Wi-Fi до смартфона.)



4 Здійснюйте зйомку за допомогою камери.

- Записані зображення автоматично надсилатимуться на вказаний пристрій безпосередньо під час зйомки.
- Коли надсилається файл, на екрані запису камери відображається піктограма [].

❖ Зупинення автоматичного передавання зображень

 → [] → [] → [Bluetooth] → [Автом. передавання] → Виберіть [OFF]

- З'явиться екран підтвердження із запитом завершити підключення Wi-Fi.



- Якщо для параметрів камери [Bluetooth] і [Автом. передавання] встановлено значення [ON], під час ввімкнення камера автоматично підключається до смартфонів через Bluetooth і Wi-Fi. Запустіть “LUMIX Sync”, щоб підключити камеру. Камера перейде в режим, у якому вона зможе автоматично передавати зображення, а на екрані запису камери відобразиться піктограма [].



- Коли для параметра [Автом. передавання] встановлено значення [ON], функція [Функція Wi-Fi] недоступна.
- Якщо камера вимикається під час передавання зображень і надсилання файлів переривається, увімкніть камеру, щоб перезапустити процес передавання.
 - Якщо статус зберігання ненадісланих файлів змінився, то надіслати ці файли, можливо, уже не вдасться.
 - Крім того, якщо ненадісланих файлів багато, то надіслати всі файли, можливо, не вдасться.
- Щоб зберегти зображення у форматі RAW на пристроях Android, необхідна ОС Android 7.0 або новішої версії. Залежно від моделі смартфона або його операційної системи такі зображення можуть відобразитися неправильно.
- Не можна автоматично передати зображення, записані з використанням наведених нижче функцій.
 - Запис відео/[6K/4K фото]/[Post-Focus]
 - [HLG Фото] (зображення у форматі HLG)

Записування інформації про розташування

Bluetooth

Смартфон надсилає інформацію про своє місцезнаходження на камеру через Bluetooth, а камера виконує запис з одночасною фіксацією отриманої інформації про місцезнаходження.

Підготовка:

- Увімкніть функцію GPS на смартфоні.
- Підключіть камеру до телефону через Bluetooth. (→ 374)

1 Увімкніть функцію [Вказування розт.] на камері.

•  → [] → [] → [Bluetooth]

→ [Вказування розт.] → [ON]

- Камера перейде в режим, у якому може записуватись інформація про розташування, а на екрані запису камери відобразиться піктограма [GPS].

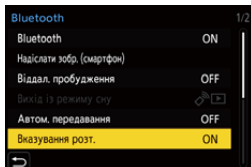

2 Запишіть зображення за допомогою камери.

- Дані про розташування будуть додані до записаних зображень.





- Коли піктограма [GPS] на екрані запису стає прозорою, дані про розташування неможливо отримати, а отже їх не можна додати до зображень. Функція глобального геопозиціонування (GPS) на смартфоні може не працювати, якщо пристрій знаходиться у будівлі, сумці або інших подібних умовах. Щоб покращити якість визначення розташування, перемістіть смартфон на відкритий простір. Докладніше див. в інструкції з експлуатації телефону.
- Зображення з інформацією про місце знаходження позначаються [GPS].
- При використанні цієї функції обов'язково звертайте особливу увагу на конфіденційність людини, яку ви знімаєте, та її право на власний образ, за яким її можна ідентифікувати. Користуйтеся на власний ризик.
- Під час збору інформації про місцезнаходження акумулятор телефону розряджається швидше.
- Інформація про розташування не записується у файлах відео у форматі AVCHD.

Керування живленням камери

Bluetooth Wi-Fi

Навіть якщо камера вимкнена, за допомогою смартфона можна увімкнути її та записувати зображення або переглядати записані зображення.

Підготовка:

- ❶ Підключіться до смартфона за допомогою Bluetooth. (→ 374)
- ❷ Увімкніть функцію [Віддал. пробудження] на камері.
 -  ⇒ [] ⇒ [] ⇒ [Bluetooth] ⇒ [Віддал. пробудження] ⇒ [ON]
- ❸ Установіть перемикач увімкнення камери в положення [OFF].
- ❹ Відкрийте на смартфоні програму “LUMIX Sync”.

❖ Увімкнення камери

На головному екрані програми “LUMIX Sync” виберіть [Remote shooting].

- (Пристрої iOS) Коли відобразиться повідомлення про підтвердження зміни цільового пристрою, виберіть [Join].
- Камера увімкнеться й автоматично підключиться через Wi-Fi.

❖ Вимкнення камери

- ❶ На головному екрані програми “LUMIX Sync” виберіть [].
- ❷ Виберіть режим [Turn off the camera].
- ❸ Виберіть режим [Power OFF].



- Якщо увімкнута функція [Віддал. пробудження], функція Bluetooth працює, навіть коли перемикач увімкнення й вимкнення камери перебуває в положенні [OFF], тому акумулятор буде розряджатися.

Автоматичне налаштування годинника



Bluetooth

Виконайте синхронізацію годинника й параметрів часового поясу камери та смартфона.

Підготовка:

- Підключіть камеру до смартфона через Bluetooth. (→ 374)

Увімкнення функції [Автом. нал. годин.] на камері.

-  ⇒  ⇒  ⇒ [Bluetooth] ⇒ [Автом. нал. годин.] ⇒ [ON]

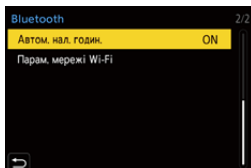

Збереження даних налаштувань

Bluetooth Wi-Fi

Ця функція служить для збереження даних щодо налаштувань камери на смартфоні.

Збережену інформацію про налаштування можна завантажити в камеру. Це дає змогу встановити однакові налаштування на кількох камерах.

Підготовка:

- Підключіть камеру до смартфона через Bluetooth. (→ 374)

- 1 На головному екрані програми “LUMIX Sync” натисніть піктограму [] ([Camera settings copy]).**
- 2 Збережіть або завантажте інформацію про налаштування.**

- Щоб дізнатися більше про використання програми “LUMIX Sync”, виберіть пункт [Help] у меню “LUMIX Sync”.



- Можна завантажити інформацію про налаштування лише з камери такої самої моделі.
- Під час передавання даних про налаштування автоматично створюється підключення через Wi-Fi.
(Пристрої iOS) Коли відобразиться повідомлення про підтвердження зміни цільового пристрою, виберіть [Join].
- Можна зберегти або завантажити дані про налаштування тих самих параметрів, що й за використання функції [Збер./віднов. нал. камери] з меню [Налаштування] ([Налаштування]).

Надсилання зображень із камери

Щоб надіслати записані зображення на пристрій, підключений через Wi-Fi, виконайте на камері наведені нижче операції.

Порядок дій

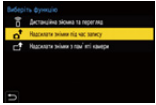
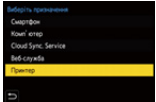
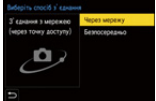
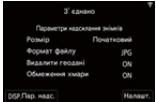
1	<p>Виберіть спосіб надсилання.</p> <p>У меню камери виберіть спосіб надсилання: [Надсилати знімки під час запису] або [Надсилати знімки з пам'яті камери].</p>	
2	<p>Виберіть місце призначення (тип цільового пристрою).</p> <ul style="list-style-type: none"> – [Смартфон] (→ 399) – [Комп'ютер] (→ 402) – [Cloud Sync. Service] (→ 410) – [Веб-служба] (→ 407) – [Принтер] (→ 405) 	
3	<p>Виберіть спосіб з'єднання і підключіться через Wi-Fi.</p> <ul style="list-style-type: none"> – [Через мережу] (→ 412) – [Безпосередньо] (→ 416) 	
4	<p>Перевірте налаштування надсилання.</p> <p>За потреби змініть налаштування надсилання.</p> <ul style="list-style-type: none"> – Параметри надсилання знімків (→ 419) 	
5	<p>[Надсилати знімки під час запису]</p> <p>Зробіть знімки.</p> <p>Записані зображення автоматично надсилатимуться безпосередньо під час зйомки.</p>	<p>[Надсилати знімки з пам'яті камери]</p> <p>Оберіть одне або більше зображень.</p> <p>Надішліть вибрані зображення.</p> <ul style="list-style-type: none"> – Вибір знімків (→ 420)

Докладніша інформація про способи підключення до кожного типу пристроїв наведена на стор. 399–411.

Розділи, у яких наведений порядок дій, спільних для всіх пристроїв, зазначено нижче.

- З'єднання через Wi-Fi: [Через мережу] (→ 412)/[Безпосередньо] (→ 416)
- Параметри надсилання знімків (→ 419)
- Вибір знімків (→ 420)

❖ Зображення, що можна пересилати

Типи зображень, які можна пересилати, залежать від цільового пристрою.

Цільовий пристрій	Зображення, що можна пересилати	
	[Надсилати знімки під час запису]	[Надсилати знімки з пам'яті камери]
[Смартфон] (→ 399)	JPEG/RAW	JPEG/RAW/MP4
[Комп'ютер] (→ 402)	JPEG/RAW	JPEG/RAW/MP4/AVCHD/ Файли серійної зйомки з роздільною здатністю 6K/4K/ Зображення, створені із застосуванням функції "Пост-фокус"
[Cloud Sync. Service] (→ 410)	JPEG	JPEG/MP4
[Веб-служба] (→ 407)	JPEG	JPEG/MP4
[Принтер] (→ 405)	—	JPEG

- Щоб мати змогу надсилати знімки у форматі RAW на [Смартфон] за допомогою пристрою Android, необхідна ОС Android 7.0 або новішої версії.
- Відео у форматі AVCHD розміром більше 4 ГБ не можна надіслати на [Комп'ютер].
- Відео з роздільною здатністю 4K неможливо надіслати на [Смартфон], а також у служби [Cloud Sync. Service] та [Веб-служба].
- Неможливо надіслати зображення у форматі HLG, записані з використанням функції [HLG Фото].

Проте зображення у форматі RAW і JPEG, записані одночасно, будуть надіслані на [Смартфон], [Комп'ютер], [Cloud Sync. Service] або [Веб-служба].



- Надсилання може бути неможливе. Це залежить від пристрою, що використовується.
- Можливо, не вдасться надіслати зображення, записані не цією камерою, або зображення, оброблені чи відредаговані на ПК.

❖ Кнопка Fn, якій призначено функцію [Wi-Fi]

Після підключення до мережі Wi-Fi за допомогою кнопки Fn, якій призначено функцію [Wi-Fi], можна виконувати описані нижче операції.

Інформацію щодо кнопок Fn див. на стор. [278](#).

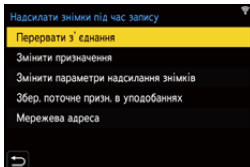

[Перервати з'єднання]	Завершує підключення Wi-Fi.
[Змінити призначення]	Завершує підключення Wi-Fi та дозволяє вибрати інше підключення Wi-Fi.
[Змінити параметри надсилання знімків]	Налаштування розміру зображень, формату файлів та інших параметрів для надсилання записаних зображень. (→ 419)
[Збер. поточне призн. в уподобаннях]	Реєстрація наразі підключеного пристрою або способу підключення, що дає змогу легко підключитися з тими самими параметрами наступного разу.
[Мережева адреса]	Відображення MAC-адреси та IP-адреси камери. (→ 422)

- Залежно від того, яка функція Wi-Fi використовується та до якого пристрою підключається камера, деякі з наведених операцій можуть бути недоступними.



[Смартфон]

Передавання записаних зображень на смартфон, підключений через Wi-Fi.

Підготовка:

- Установіть на смартфон програму “LUMIX Sync”. (→ 373)

1 Виберіть спосіб надсилання зображень на екрані камери.

-  → [] → [] → [Wi-Fi] → [Функція Wi-Fi] → [Нове з'єднання] → [Надсилати знімки під час запису] або [Надсилати знімки з пам'яті камери]

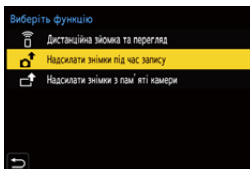

2 Виберіть як місце призначення [Смартфон].

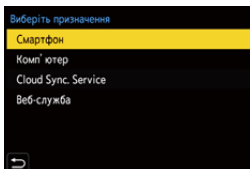

3 Підключіть камеру до смартфона через Wi-Fi.

- Виберіть [Через мережу] (→ 412) або [Безпосередньо] (→ 416), після чого виконайте з'єднання.

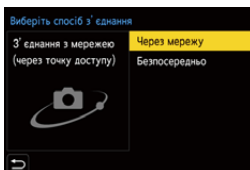

4 Відкрийте на смартфоні програму “LUMIX Sync”.

5 Виберіть смартфон, на який надсилатимуться зображення, на екрані камери.



6 Перевірте налаштування надсилання, а потім натисніть кнопку або .

- Щоб змінити налаштування надсилання, натисніть кнопку [DISP.]. (→ 419)

7 Якщо вибрано режим [Надсилати знімки під час запису]:

Зробіть знімки.

- Записані зображення автоматично надсилатимуться на вказаний пристрій безпосередньо під час зйомки.
- Коли надсилається файл, на екрані запису камери відображається піктограма [].
- Щоб припинити з'єднання, виконайте наведені нижче дії:

 ⇒ [] ⇒ [] ⇒ [Wi-Fi] ⇒ [Функція Wi-Fi] ⇒ [Так]

Якщо вибрано режим [Надсилати знімки з пам'яті камери]:

Оберіть одне або більше зображень.

- Виберіть [Вибрати один] або [Вибрати кілька], а потім укажіть одне або більше зображень. (→ [420](#))
- Щоб завершити сеанс підключення, виберіть [Вихід].



- Операції запису мають пріоритет, тому для надсилання під час запису знадобиться деякий час.
- Якщо камера вимкнеться, або перерветься зв'язок через Wi-Fi, перш ніж буде завершено надсилання, надсилання не розпочнеться наново.
- Під час надсилання не можна видаляти файли або використовувати меню [Відтворити].
- Якщо для параметра [Автом. передавання] в розділі [Bluetooth] встановлено значення [ON], функція [Функція Wi-Fi] недоступна.

❖ Спрощений спосіб надсилання зображень із камери на смартфон

Зображення можна передати на смартфон, підключений через Bluetooth, просто натиснувши кнопку Fn під час відтворення.



Для простого підключення можна також використовувати меню.

- Під час зйомки використовуйте кнопку Fn, якій призначено функцію [Надіслати зобр. (смартфон)]. За замовчуванням ця функція призначена кнопці [Q]. Інформацію щодо кнопки Fn див. на стор. 278.

Підготовка:

- Установіть на смартфон програму "LUMIX Sync". (→ 373)
- Підключіть камеру до смартфона через Bluetooth. (→ 374)
- Натисніть [▶] на камері, щоб відобразити екран відтворення.



Надсилання одного зображення Надсилання кількох зображень

- | | |
|---|---|
| <ol style="list-style-type: none"> ❶ Для вибору зображення натисніть ◀▶. ❷ Натисніть кнопку [Q]. ❸ Виберіть режим [Вибрати один]. <ul style="list-style-type: none"> • Щоб змінити налаштування надсилання, натисніть кнопку [DISP.]. (→ 419) ❹ Виберіть на смартфоні [Yes]. <ul style="list-style-type: none"> • Смартфон автоматично з'єднається з камерою через Wi-Fi. | <ol style="list-style-type: none"> ❶ Натисніть кнопку [Q]. ❷ Виберіть режим [Вибрати кілька]. <ul style="list-style-type: none"> • Щоб змінити налаштування надсилання, натисніть кнопку [DISP.]. (→ 419) ❸ Виберіть зображення й передайте їх. <ul style="list-style-type: none"> ◀▶ : вибір зображень  або  : підтвердження/ скасування вибору ❹ Виберіть на смартфоні [Yes]. <ul style="list-style-type: none"> • Смартфон автоматично з'єднається з камерою через Wi-Fi. |
|---|---|





- (Пристрої iOS) Коли відобразиться повідомлення про підтвердження зміни цільового пристрою, виберіть [Join].
- Ця функція недоступна, коли для параметра [Автом. передавання] в меню [Bluetooth] встановлено значення [ON].

Просте передавання за допомогою меню.

 ⇒ [] ⇒ [] ⇒ [Bluetooth] ⇒ [Надіслати зобр. (смартфон)]

Налаштування: [Вибрати один]/[Вибрати кілька]

- Якщо вибрано [Вибрати один], натисніть кнопку ◀▶, щоб вибрати зображення, а потім натисніть  або , щоб розпочати передавання.
- Якщо вибрано [Вибрати кілька], для передавання файлів використовуйте такий самий порядок дій, що й за використання кнопки Fn.

[Комп'ютер]

Записані зображення можна надіслати на ПК, підключений до мережі Wi-Fi.



ОС, що підтримується

Windows: Windows 10/Windows 8.1/Windows 8/Windows 7

Mac: OS X v10.5 – v10.11, macOS 10.12 – macOS 10.14

Підготовка:

- Увімкніть ПК.
- Створіть папку призначення для зображень.
- Якщо стандартну назву робочої групи ПК призначення змінено, змініть відповідне налаштування камери в розділі [З'єдн. з ПК]. (→ 421)

❖ Створення папки для збереження надісланих зображень

За використання ПК з ОС Windows (на прикладі Windows 7)

- 1 Виберіть папку призначення й клацніть її правою кнопкою миші.
 - 2 Виберіть пункт [Властивості] та увімкніть спільний доступ до папки.
- Крім того, папки можна створювати за допомогою програми "PHOTOfunSTUDIO". Докладну інформацію див. в інструкції з використання програми "PHOTOfunSTUDIO".



За використання комп'ютера Mac (на прикладі OS X v10.8)

- 1 Виберіть папку для збереження зображень і клацніть елементи в наведеному нижче порядку.
[Файл] ⇒ [Досьє]
- 2 Увімкніть спільний доступ до папки.



- Задайте ім'я облікового запису ПК (до 254 символів) і пароль (до 32 символів), які складаються з літер і цифр. Папку для збереження зображень, можливо, не вдасться створити, якщо в імені облікового запису є інші символи, крім літер і цифр.
- Якщо ім'я комп'ютера (ім'я NetBIOS у разі використання комп'ютерів під керуванням ОС Mac) містить пробіл (пропуск) тощо, ім'я може бути не розпізнано. У цьому випадку рекомендується змінити ім'я на таке, що містить лише до 15 алфавітно-цифрових символів.
- Докладніші відомості див. в інструкції з експлуатації ПК або довідці операційної системи.

1 Виберіть спосіб надсилання зображень на екрані камери.

-  ⇒  ⇒  ⇒ [Wi-Fi] ⇒ [Функція Wi-Fi] ⇒ [Нове з'єднання] ⇒ [Надсилати знімки під час запису] або [Надсилати знімки з пам'яті камери]

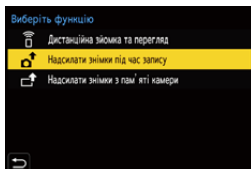

2 Виберіть як місце призначення [Комп'ютер].

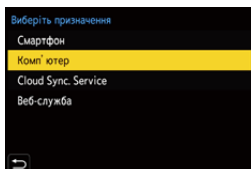

3 З'єднайте камеру зі смартфоном через Wi-Fi.

- Виберіть [Через мережу] (→ 412) або [Безпосередньо] (→ 416), після чого виконайте з'єднання.



4 Введіть ім'я комп'ютера, до якого необхідно підключитися (для комп'ютера Mac — ім'я NetBIOS).

- Відомості щодо введення символів див. на стор. 369.

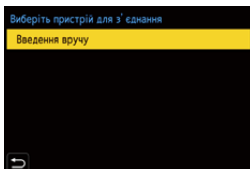

5 Виберіть папку для збереження зображень.

- У вибраній папці будуть створені папки, відсортовані за датою надсилання, і в цих папках зберігатимуться знімки.



6 Перевірте налаштування надсилання, а потім натисніть кнопку або .

- Щоб змінити налаштування відправлення, натисніть кнопку [DISP]. (→ 419)

7 Якщо вибрано режим [Надсилати знімки під час запису]: Зробіть знімки.

- Записані зображення автоматично надсилатимуться на вказаний пристрій безпосередньо під час зйомки.
- Коли надсилається файл, на екрані запису камери відображається піктограма .
- Щоб припинити з'єднання, виконайте наведені нижче дії:

 ⇒  ⇒  ⇒ [Wi-Fi] ⇒ [Функція Wi-Fi] ⇒ [Так]

Якщо вибрано режим [Надсилати знімки з пам'яті камери]:

Оберіть одне або більше зображень.

- Виберіть [Вибрати один] або [Вибрати кілька], а потім укажіть одне або більше зображень. (→ 420)
- Щоб завершити сеанс підключення, виберіть [Вихід].





- Якщо з'являється екран для введення облікового запису користувача та пароля, введіть дані, які ви налаштували для свого ПК.
- Коли ввімкнено брандмауер ОС, захисне програмне забезпечення тощо, підключення до ПК може бути неможливим.
- Операції запису мають пріоритет, тому для надсилання під час запису знадобиться деякий час.
- Якщо камера вимкнеться, або перерветься зв'язок через Wi-Fi, перш ніж буде завершено надсилання, надсилання не розпочнеться наново.
- Під час надсилання не можна видаляти файли або використовувати меню [Відтворити].
- Якщо для параметра [Автом. передавання] в розділі [Bluetooth] встановлено значення [ON], функція [Функція Wi-Fi] недоступна.

[Принтер]

Для друку зображення можна надсилати на принтер із підтримкою технології PictBridge (бездротова локальна мережа)*, підключений до мережі Wi-Fi.

* Сумісний зі стандартом DPS over IP

1 Виберіть спосіб надсилання зображень на екрані камери.

-  ⇒ [] ⇒ [] ⇒ [Wi-Fi] ⇒ [Функція Wi-Fi] ⇒ [Нове з'єднання] ⇒ [Надсилати знімки з пам'яті камери]

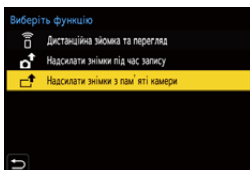

2 Виберіть як місце призначення [Принтер].

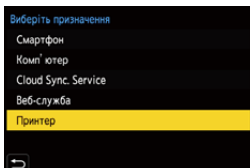

3 З'єднайте камеру з принтером через Wi-Fi.

- Виберіть [Через мережу] (→ 412) або [Безпосередньо] (→ 416), після чого виконайте з'єднання.



4 Виберіть принтер, на який надсилатимуться зображення.

5 Виберіть і надрукуйте зображення.

- Процедура вибору знімків така сама, як і в разі підключення з'єднувального кабелю USB. (→ 442)
- Щоб завершити підключення, натисніть кнопку [↵].
- Крім того, завершити сеанс з'єднання можна за допомогою кнопки Fn, для якої призначено функцію [Wi-Fi]. Інформацію щодо кнопки Fn див. на стор. 278.



- За докладнішою інформацією щодо підтримки принтерами технології PictBridge (сумісності з бездротовою локальною мережею) звертайтеся до їх виробників.
- Якщо для параметра [Автом. передавання] в розділі [Bluetooth] встановлено значення [ON], функція [Функція Wi-Fi] недоступна.



[Веб-служба]

За допомогою служби “LUMIX CLUB” можна завантажувати записані зображення до різноманітних веб-служб, наприклад у соціальні мережі.

Підготовка:

- Зареєструйтеся в “LUMIX CLUB”. (→ 422)
- Щоб надсилати зображення до веб-служби, потрібно її зареєструвати. (→ 424)

1 Виберіть спосіб надсилання зображень на екрані камери.

-  ⇒ [] ⇒ [] ⇒ [Wi-Fi] ⇒ [Функція Wi-Fi] ⇒ [Нове з'єднання] ⇒ [Надсилати знімки під час запису] або [Надсилати знімки з пам'яті камери]

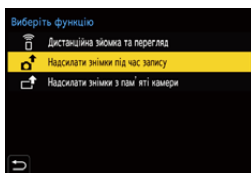

2 Виберіть як місце призначення [Веб-служба].

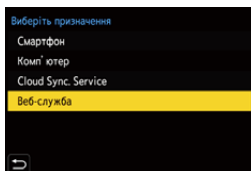

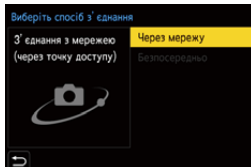

3 Підключіться до веб-служби.

- Виберіть варіант [Через мережу], після чого підключіться до служби. (→ 412)



4 Виберіть веб-службу.

5 Перевірте налаштування надсилання, а потім натисніть кнопку  або .

- Щоб змінити налаштування надсилання, натисніть кнопку [DISP.].
(→ 419)

6 Якщо вибрано режим [Надсилати знімки під час запису]:

Зробіть знімки.

- Записані зображення автоматично надсилатимуться у вказану службу безпосередньо під час зйомки.
- Під час надсилання файлу на екрані відображається піктограма .
- Щоб припинити з'єднання, виконайте наведені нижче дії:

 ⇒ [] ⇒ [] ⇒ [Wi-Fi] ⇒ [Функція Wi-Fi] ⇒ [Так]

Якщо вибрано режим [Надсилати знімки з пам'яті камери]:

Оберіть одне або більше зображень.

- Виберіть [Вибрати один] або [Вибрати кілька], а потім укажіть одне або більше зображень. (→ 420)
- Щоб завершити сеанс підключення, виберіть [Вихід].



- Операції запису мають пріоритет, тому для надсилання під час запису знадобиться деякий час.
- Якщо камера вимкнеться, або перерветься зв'язок через Wi-Fi, перш ніж буде завершено надсилання, надсилання не розпочнеться наново.
- Під час надсилання не можна видаляти файли або використовувати меню [Відтворити].
- Якщо не вдалося надіслати зображення, на адресу електронної пошти, зареєстровану в службі "LUMIX CLUB", буде відправлено повідомлення зі звітом про помилку.
- Корпорація Panasonic не несе жодної відповідальності за шкоду, заподіяну внаслідок витоку, втрати тощо зображень, що були завантажені у веб-служби.
- Під час завантаження зображень до веб-служб не видаляйте зображення з камери навіть після завершення надсилання, доки не переконаєтеся, що вони були належним чином завантажені на веб-ресурс. Корпорація Panasonic не несе жодної відповідальності за шкоду, заподіяну внаслідок видалення зображень, що зберігалися на цій камері.
- Зображення, завантажені до веб-служб, неможливо переглядати або видаляти за допомогою камери.
- Зображення можуть містити дані, які можна використати для ідентифікації особи, наприклад дату, час та місце зйомки зображень. Завантажуючи зображення до веб-служб, уважно перевіряйте ці дані.
- Якщо для параметра [Автом. передавання] в розділі [Bluetooth] встановлено значення [ON], функція [Функція Wi-Fi] недоступна.



[Cloud Sync. Service]

Ця камера може автоматично передавати записані зображення в службу хмарної синхронізації за допомогою служби "LUMIX CLUB" із подальшим надсиланням їх на ПК або смартфон.

Використання [Cloud Sync. Service] (За станом на січень 2019 р.)

- Щоб надіслати зображення в хмарну папку, необхідно зареєструватися в "LUMIX CLUB" (→ 422) і налаштувати хмарну синхронізацію. Щоб налаштувати хмарну синхронізацію, використовуйте "PHOTOfunSTUDIO".
- Надіслані знімки тимчасово зберігаються у хмарній папці. Цю папку можна синхронізувати з ПК, смартфоном та іншими пристроями.
- У хмарній папці надіслані зображення зберігаються 30 днів (до 1000 зображень).
Зверніть увагу, що зображення автоматично видаляються в перелічених нижче випадках:
 - За 30 днів після надсилання (навіть якщо ще не минуло 30 днів з моменту передавання, якщо зображення були завантажені на всі вказані пристрої, ці зображення можуть бути видалені)
 - Якщо кількість зображень перевищує 1000 (залежно від параметра [Обмеження хмари] (→ 419))

1 Виберіть спосіб надсилання зображень на екрані камери.

-  ⇒ [] ⇒ [] ⇒ [Wi-Fi] ⇒ [Функція Wi-Fi] ⇒ [Нове з'єднання] ⇒ [Надсилати знімки під час запису] або [Надсилати знімки з пам'яті камери]

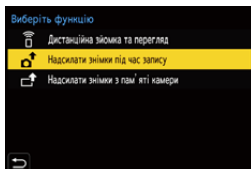

2 Виберіть як місце призначення [Cloud Sync. Service].

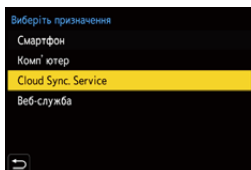

3 Підключіться до служби хмарної синхронізації.

- Виберіть варіант [Через мережу], після чого підключіться до служби. (→ 412)

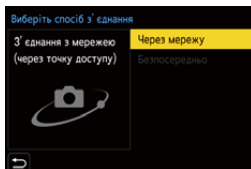



4 Перевірте налаштування надсилання, а потім натисніть кнопку або .

- Щоб змінити налаштування надсилання, натисніть кнопку [DISP.]. (→ 419)

5 Якщо вибрано режим [Надсилати знімки під час запису]: Зробіть знімки.

- Записані зображення автоматично надсилатимуться у службу хмарної синхронізації безпосередньо під час зйомки.
- Під час надсилання файлу на екрані відображається піктограма .
- Щоб припинити з'єднання, виконайте наведені нижче дії:

 → [] → [] → [Wi-Fi] → [Функція Wi-Fi] → [Так]

Якщо вибрано режим [Надсилати знімки з пам'яті камери]:

Оберіть одне або більше зображень.

- Виберіть [Вибрати один] або [Вибрати кілька], а потім укажіть одне або більше зображень. (→ 420)
- Щоб завершити сеанс підключення, виберіть [Вихід].

-  • Операції запису мають пріоритет, тому для надсилання під час запису знадобиться деякий час.
- Якщо камера вимкнеться, або перерветься зв'язок через Wi-Fi, перш ніж буде завершено надсилання, надсилання не розпочнеться наново.
- Під час надсилання не можна видаляти файли або використовувати меню [Відтворити].
- Якщо для параметра [Автом. передавання] в розділі [Bluetooth] встановлено значення [ON], функція [Функція Wi-Fi] недоступна.

Підключення Wi-Fi

Коли для функції [Функція Wi-Fi] на вкладці [Wi-Fi] меню [Налаштування] ([ВХІД/ВИХІД]) встановлено значення [Нове з'єднання], щоб підключитися, виберіть спосіб з'єднання: [Через мережу] або [Безпосередньо].

З іншого боку, якщо використовується варіант [Вибрати призначення з історії] або [Вибрати призначення з уподобань], камера підключається до вибраного пристрою, використовуючи попередні параметри.

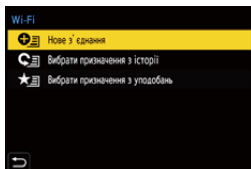

[Через мережу]

З'єднайте камеру і цільовий пристрій за допомогою бездротової точки доступу.

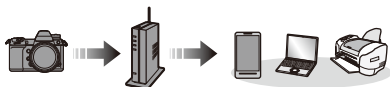

Виберіть спосіб підключення до бездротової точки доступу.

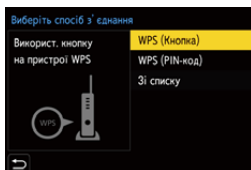

[WPS (Кнопка)] (→ 413)	Натисніть кнопку WPS на безпроводовій точці доступу, щоб установити підключення.
[WPS (PIN-код)] (→ 414)	Введіть PIN-код на безпроводовій точці доступу, щоб установити підключення.
[Зі списку] (→ 414)	Пошук потрібної бездротової точки доступу та підключення до неї.



- Після вибору параметра [Через мережу] камера підключатиметься до точки бездротового доступу, яка використовувалася попереднього разу. Щоб змінити бездротову точку доступу, що використовується для підключення, натисніть кнопку [DISP.] і виберіть іншу точку.

❖ [WPS (Кнопка)]

Натисніть кнопку WPS на безпроводовій точці доступу, щоб установити підключення.

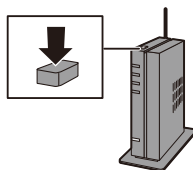

Натисніть кнопку WPS на безпроводовій точці доступу, щоб увімкнувся режим WPS.

Наприклад:



❖ [WPS (PIN-код)]

Введіть PIN-код на безпроводовій точці доступу, щоб установити підключення.

- 1 На екрані камери виберіть точку бездротового доступу, до якої треба підключитися.
- 2 Введіть PIN-код, що відображається на екрані камери, у безпроводову точку доступу.
- 3 Натисніть на камері кнопку  або .



- За допомогою функції WPS можна легко налаштувати параметри підключення пристроїв до бездротової мережі та безпеки з'єднання. Докладніші відомості про сумісність і використання функції WPS див. в інструкції з експлуатації бездротової точки доступу.

❖ [Зі списку]

Пошук потрібної бездротової точки доступу та підключення до неї.



- Перевірте ключ шифрування бездротової точки доступу.

- 1 Виберіть точку бездротового доступу, до якої треба підключитися.
 - Щоб повторити пошук бездротової точки доступу, натисніть кнопку [DISP.].
 - Якщо не знайдено жодної бездротової точки доступу, див. розділ “Підключення в режимі введення вручну” на стор. 415.
- 2 (Якщо мережну автентифікацію зашифровано)

Введіть ключ шифрування.

 - Відомості щодо введення символів див. на стор. 369.

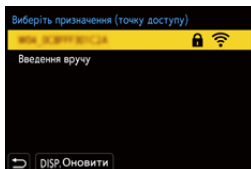

❖ Підключення в режимі введення вручну



- Перевірте SSID, тип безпеки, тип і ключ шифрування бездротової точки доступу, яка використовується.

- 1 На екрані, що відображається під час кроку 1 процедури “[Зі списку]”, виберіть пункт [Введення вручну]. (→ 414)
- 2 Введіть ідентифікатор SSID бездротової точки доступу, до якої треба підключитися, а потім виберіть [Налашт.].
 - Відомості щодо введення символів див. на стор. 369.
- 3 Виберіть тип мережної автентифікації.

[WPA2-PSK]	Підтримувані методи шифрування: [TKIP],
[WPA2/WPA-PSK]	[AES]
[Без шифрування]	—

- 4 (Якщо вибрано будь-який варіант, крім [Без шифрування]) Введіть ключ шифрування, а потім виберіть [Налашт.].



- Ознайомтеся з інструкціями з експлуатації та перевірте налаштування бездротової точки доступу.
- Якщо не вдається встановити з'єднання, можливо, сигнал бездротової точки доступу занадто слабкий.
Докладніші відомості див. в розділах “Відображувані повідомлення” (→ 456) і “Усунення несправностей” (→ 459).
- Залежно від умов поширення сигналу швидкість передавання даних між камерою та бездротовою точкою доступу може зменшуватися, або точка доступу може бути недоступною.

[Безпосередньо]

Підключіть камеру безпосередньо до цільового пристрою.



Виберіть спосіб підключення до цільового пристрою.

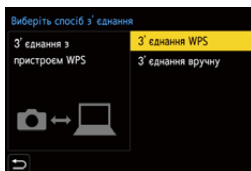

[З'єднання WPS]	[WPS (Кнопка)]	Натисніть кнопку WPS на цільовому пристрої, з яким потрібно встановити з'єднання. <ul style="list-style-type: none"> Натисніть на камері кнопку [DISP.], щоб збільшити час очікування підключення.
	[WPS (PIN-код)]	Введіть на камері PIN-код і підключіться.
[З'єднання вручну]	<p>Знайдіть камеру на цільовому пристрої, з яким потрібно встановити з'єднання.</p> <p>Введіть на пристрої SSID і пароль, які відображаються на камері.</p> <ul style="list-style-type: none"> Якщо місцем призначення вибрано [Смартфон], пароль не відображається. Виберіть SSID, щоб установити з'єднання. (→ 377) 	

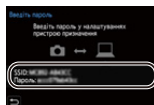



- Докладніші відомості див. також в інструкції з експлуатації пристрою, до якого треба підключитися.

Підключення до мережі Wi-Fi з використанням раніше збережених налаштувань

Використовуйте журнал з'єднань Wi-Fi, щоб підключатися з налаштуваннями, що використовувалися раніше.

1 Відкрийте журнал з'єднань Wi-Fi.

-  ⇒ [] ⇒ [] ⇒ [Wi-Fi] ⇒ [Функція Wi-Fi] ⇒ [Вибрати призначення з історії] або [Вибрати призначення з уподобань]

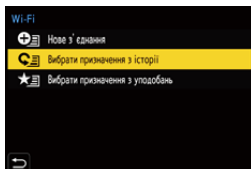

2 Виберіть у журналі запис, який необхідно використати.

- Натисніть кнопку [DISP.], щоб підтвердити дані підключення з журналу з'єднань.

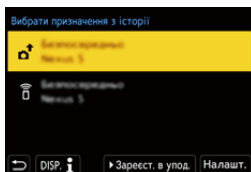



- Якщо параметри пристрою, з яким треба з'єднатися, змінилися, це може унеможливити підключення до цього пристрою.

❖ Зареєструвати в уподобаннях

Записи з журналу з'єднань Wi-Fi можна додавати до уподобань.

1 Відкрийте журнал з'єднань Wi-Fi.

-  ⇒ [] ⇒ [] ⇒ [Wi-Fi] ⇒ [Функція Wi-Fi] ⇒ [Вибрати призначення з історії]



2 Виберіть у журналі запис, який слід додати до уподобань, а потім натисніть ►.

3 Введіть назву для реєстрації й натисніть кнопку [Налашт.].

- Відомості щодо введення символів див. на стор. 369.
- Можна ввести щонайбільше 30 символів. Двобайтні символи оброблюються як два символи.

❖ Редагування елементів, зареєстрованих в уподобаннях

1 Відобразіть елементи, зареєстровані в уподобаннях.

-  → [] → [] → [Wi-Fi] → [Функція Wi-Fi] → [Вибрати призначення з уподобань]

2 Виберіть в уподобаннях елемент, який потрібно редагувати, а потім натисніть ►.

[Видалити з уподобань]	—
[Перевпорядкувати уподобання]	Укажіть розташування пункту призначення для потрібного елемента, щоб змінити порядок відображення.
[Змінити зареєстровану назву]	Введіть символи, щоб змінити зареєстровану назву. <ul style="list-style-type: none"> • Відомості щодо введення символів див. на стор. 369.



- Кількість записів, які можна зберегти в журналі, обмежена. Додавайте в уподобання параметри підключень, які часто використовуються.
- Якщо для скидання параметрів мережі використовується функція [Скинути] з меню [Налаштування] ([Налаштування]), інформацію в журналі з'єднань та в уподобаннях буде видалено.
- Якщо пристрій, до якого потрібно підключитися (смартфон тощо), підключений не до тієї бездротової точки доступу, до якої підключена камера, з'єднати пристрій із камерою за допомогою функції [Безпосередньо] не вдасться.
Змініть параметри підключення Wi-Fi на пристрої, до якого необхідно підключитися, таким чином, щоб камера і пристрій були підключені до однієї точки доступу. Крім того, можна вибрати елемент [Нове з'єднання] і повторно з'єднати пристрої. (→ [377](#))
- Під час підключення до мереж, до яких підключено багато пристроїв, можуть виникати проблеми. У таких випадках спробуйте підключитися за допомогою функції [Нове з'єднання].

Налаштування надсилання та вибір зображень

Параметри надсилання знімків

Налаштування розміру, формату файлів та інших параметрів для надсилання зображень на цільовий пристрій.

- 1 Після встановлення з'єднання через Wi-Fi відобразиться екран підтвердження параметрів надсилання. Натисніть кнопку [DISP.].
- 2 Змініть налаштування надсилання.

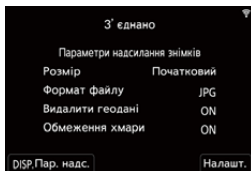

[Розмір]	<p>Змініть розмір зображення для відправлення. [Початковий]/[Авто]/[Змінити] ([M], [S] або [VGA])</p> <ul style="list-style-type: none"> • Розмір зображення [Авто] змінюється залежно від стану цільового пристрою. (Розмір зображення можна налаштувати, коли як місце призначення вказано [Веб-служба])
[Формат файлу]	<p>Встановлення формату файлу для зображень, що надсилаються. [JPG]/[RAW + JPG]/[RAW]</p> <ul style="list-style-type: none"> • Цей параметр можна налаштувати, коли як місце призначення вибрано [Смартфон] або [Комп'ютер].
[Видалити геодані]	<p>Оберіть, чи видаляти інформацію про місцезнаходження перед відправленням.</p> <ul style="list-style-type: none"> • Цей параметр можна налаштувати, коли як місце призначення вибрано [Cloud Sync. Service] або [Веб-служба]. • Ця операція видаляє інформацію про місцезнаходження лише з тих зображень, що призначені для відправлення.
[Обмеження хмари]	<p>Можна вибрати, чи надсилати зображення, якщо в хмарній папці не залишилося вільного місця. [ON]: зображення не надсилаються. [OFF]: видаляються найстарші зображення й надсилаються нові.</p> <ul style="list-style-type: none"> • Цей параметр можна налаштувати, коли як місце призначення вибрано [Cloud Sync. Service].

Вибір знімків

У разі надсилання за допомогою функції [Надсилати знімки з пам'яті камери] виберіть зображення, дотримуючись порядку, що наведений нижче.

- 1 Виберіть [Вибрати один] або [Вибрати кілька].
- 2 Оберіть зображення.

Настройка [Вибрати один]

- 1 Натисніть ◀▶, щоб вибрати зображення.
- 2 Натисніть  або .



Настройка [Вибрати кілька]

- 1 Виберіть зображення кнопками ▲▼◀▶ і натисніть кнопку  або . (Повторіть цей крок)
 - Щоб скасувати налаштування, натисніть кнопку  або  знову.
 - Знімки відображаються для кожного гнізда картки пам'яті окремо. Щоб відобразити зображення з іншої картки, натисніть [].
 - Одночасно можна вибирати тільки зображення на одній картці.
- 2 Натисніть кнопку [DISP.] для виконання.



Меню [Налаштування Wi-Fi]

Це меню служить для налаштування параметрів функції Wi-Fi.
При підключенні до Wi-Fi параметри змінювати не можна.

Відображення меню [Налаштування Wi-Fi].

●  ⇒ [] ⇒ [] ⇒ [Wi-Fi] ⇒ [Налаштування Wi-Fi]

[Пріор. віддал. пристрою]	Визначає, камера чи смартфон буде пріоритетним пристроєм керування під час дистанційної зйомки. (→ 385)
[Пароль Wi-Fi]	Для підвищення безпеки можна захистити підключення за допомогою пароля. (→ 379)
[LUMIX CLUB]	Служить для отримання або змінення ідентифікатора входу в службу "LUMIX CLUB". (→ 423)
[З'єдн. з ПК]	<p>Можна задати робочу групу. Щоб надіслати знімки на ПК, необхідно підключитися до тієї ж робочої групи, до якої належить цільовий комп'ютер. (Настройка за промовчанням: "WORKGROUP".)</p> <ul style="list-style-type: none"> Щоб змінити назву робочої групи, натисніть кнопку  або  і введіть нову назву. Відомості щодо введення символів див. на стор. 369. Щоб повернути налаштування за замовчуванням, натисніть кнопку [DISP.].
[Назва пристрою]	<p>Ім'я (SSID) камери можна змінювати.</p> <ul style="list-style-type: none"> Для зміни SSID натисніть кнопку [DISP.] і введіть нове ім'я SSID. Відомості щодо введення символів див. на стор. 369. Можна ввести максимум 32 символів.

[Блок. функції Wi-Fi]	<p>Щоб уникнути неправильної роботи або використання функції Wi-Fi сторонніми особами, а також для захисту особистої інформації (у камері та на зображеннях) захищайте функцію Wi-Fi паролем.</p> <p>[Налаштування]: Введіть 4-значне число у якості пароля.</p> <ul style="list-style-type: none"> Відомості щодо введення символів див. на стор. 369. <p>[Скасув.]: скасування пароля.</p> <ul style="list-style-type: none"> Після встановлення пароля його потрібно вводити щоразу, як ви використовуєте функцію Wi-Fi. Якщо ви забули пароль, можна скористатися функцією [Скинути] в меню [Налаштування] ([Налаштування]), щоб скинути параметри мережі, а отже й пароль.
[Мережева адреса]	Відображення MAC-адреси та IP-адреси камери.

“LUMIX CLUB”

Щоб отримати більш детальні відомості, див. сайт “LUMIX CLUB”.

<https://lumixclub.panasonic.net/eng/c/>





- Роботу служби може бути припинено через планове технічне обслуговування або раптові проблеми, контент служби може змінюватися або додаватися без попереднього повідомлення користувачів. Роботу служби може бути цілком або частково припинено, про що буде завчасно повідомлено користувачам.

❖ Отримання нового ідентифікатора входу за допомогою камери

Отримати ідентифікатор входу для служби “LUMIX CLUB” можна з меню камери.

❶ Нижче наведена послідовність дій у меню.

-  ⇒ [] ⇒ [] ⇒ [Wi-Fi] ⇒ [Налаштування Wi-Fi] ⇒ [LUMIX CLUB] ⇒ [Нал./додати обл. запис] ⇒ [Створ. обл. запис]
- Підключіться до мережі.
Перейдіть до наступної сторінки, вибравши [Далі].

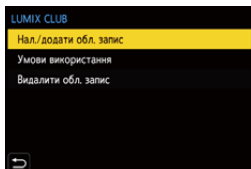

❷ Виберіть спосіб підключення до бездротової точки доступу та задайте його. (→ 412)

- Крім першого разу, камера підключатиметься до точки бездротового доступу, яка використовувалася попереднього разу.
Щоб змінити точку підключення, натисніть [DISP.].
- Перейдіть до наступної сторінки, вибравши [Далі].

❸ Ознайомтеся з умовами використання служби “LUMIX CLUB” і виберіть [Приймаю].

- Перехід між сторінками: ▲ ▼
- Збільшення: поверніть диск  праворуч (для відновлення початкового розміру: повертайте диск  ліворуч)
- Переміщення зони збільшеного зображення: ▲ ▼ ◀ ▶
- Скасувати без реєстрації: кнопка [↶]

❹ Введіть пароль.

- Введіть у якості пароля будь-яку комбінацію з 8 до 16 літер та цифр.
- Відомості щодо введення символів див. на стор. 369.

❺ Перевірте ідентифікатор входу та виберіть [ОК].

- Переконайтеся, що записали логін та пароль.
- Логін (12-значне число) відобразиться автоматично.

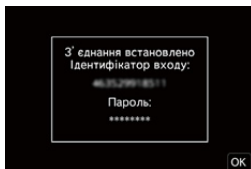

❖ Реєстрація веб-служби за допомогою “LUMIX CLUB”



- Перевірте сумісність веб-служб із “LUMIX CLUB” на сторінці “FAQ/Contact us” веб-сайту, зазначеного нижче.
https://lumixclub.panasonic.net/eng/c/lumix_faqs/



Підготовка:

- Переконайтеся, що створили обліковий запис на тому веб-ресурсі, котрим хочете скористатися, і що маєте інформацію для входу на веб-ресурс поруч.

- 1 Перейдіть на веб-сайт “LUMIX CLUB” за допомогою смартфона або ПК.

<https://lumixclub.panasonic.net/eng/c/>



- 2 Введіть свій ідентифікатор входу й пароль “LUMIX CLUB”, щоб увійти в службу.

- Якщо ви ще не зареєстрували адресу електронної пошти в “LUMIX CLUB”, зареєструйте її.

- 3 Виберіть і зареєструйте веб-службу, яку плануєте використовувати в налаштуваннях посилання на веб-службу.

- Під час реєстрації дотримуйтеся вказівок на екрані.

❖ Підтвердження або змінення ідентифікатора входу чи пароля

Підготовка:

- При використанні отриманого ідентифікатора для входу перевірте ідентифікатор і пароль.
- Відкрийте веб-сайт “LUMIX CLUB” на ПК та змініть пароль.

- 1 Нижче наведена послідовність дій у меню.

- ⇒ ⇒ [Wi-Fi] ⇒ [Налаштування Wi-Fi] ⇒ [LUMIX CLUB] ⇒ [Нал./дати обл. запис] ⇒ [Нал. ідент. входу]

- Відображаються логін та пароль.
- Пароль відображається у вигляді “*”.

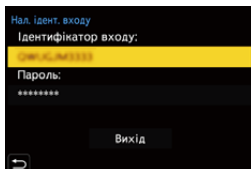

- 2 Виберіть елемент для зміни.



- 3 Введіть ідентифікатор для входу або пароль.
 - Відомості щодо введення символів див. на стор. 369.
- 4 Виберіть режим [Вихід].

❖ Ознайомлення з умовами використання служби “LUMIX CLUB”

Ознайомтеся з інформацією, наприклад, якщо умови використання було оновлено.

-  ⇒ [] ⇒ [] ⇒ [Wi-Fi] ⇒ [Налаштування Wi-Fi] ⇒ [LUMIX CLUB] ⇒ Виберіть [Умови використання]



❖ Видалення ідентифікатора входу та закриття облікового запису “LUMIX CLUB”

Якщо ви плануєте передати камеру іншій особі або утилізувати її, видаліть свій ідентифікатор входу.

Крім того, можна закрити свій обліковий запис “LUMIX CLUB”.



- Ви можете змінити або видалити лише ідентифікатор входу, що отриманий за допомогою камери.

- 1 Нижче наведена послідовність дій у меню.
 -  ⇒ [] ⇒ [] ⇒ [Wi-Fi] ⇒ [Налаштування Wi-Fi] ⇒ [LUMIX CLUB] ⇒ [Видалити обл. запис]
 - Відобразиться повідомлення. Виберіть [Далі].
- 2 На екрані підтвердження видалення ідентифікатора входу натисніть [Так].
 - Відобразиться повідомлення. Виберіть [Далі].
- 3 На екрані підтвердження закриття облікового запису “LUMIX CLUB” виберіть [Так].
 - Відобразиться повідомлення. Виберіть [Далі].
 - Щоб продовжити роботу, не закриваючи обліковий запис, виберіть [Ні], щоб видалити лише ідентифікатор входу.
- 4 Виберіть [OK].

16. Підключення до інших пристроїв

Перегляд на екрані телевізора

Камеру можна підключити до телевізора, щоб переглядати на ньому записані зображення й відео.

Підготовка

- Вимкніть камеру й телевізор.

1 Підключіть камеру до телевізора за допомогою кабелю HDMI, що пропонується до продажу.

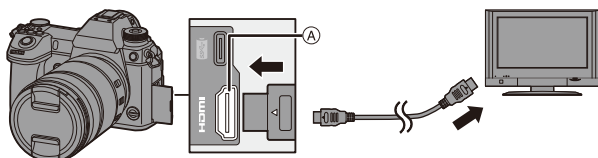

(A) Гніздо [HDMI] (тип A)

- Перевірте орієнтацію роз'ємів та вставте/вийміть штекер, тримаючи його прямо.
(Якщо вставляти штепселі під кутом, вони можуть деформуватись або не працювати належним чином.)
- Не підключайте кабель до невідповідного роз'єму, оскільки це може призвести до несправності.

2 Увімкніть телевізор.

3 Увімкніть вхід на телевізорі.

- Увімкніть на телевізорі вхід, який відповідає роз'єму підключеного кабелю HDMI.

4 Увімкніть камеру.

5 Відкрийте екран відтворення.

- Натисніть кнопку [▶].
- Записані зображення відобразатимуться на екрані телевізора (монітор і видошукач камери вимкнуться).

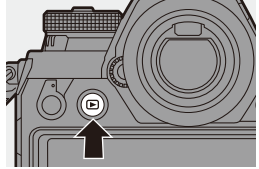

- За замовчуванням зображення відображаються з найкращою роздільною здатністю, яку підтримує підключений телевізор. Роздільну здатність можна змінити в розділі [Режим HDMI (Відтв.)]. (→ 357)
- Залежно від співвідношення сторін можуть відобразитися сірі смуги над і під зображеннями або ліворуч і праворуч від них. Колір смуги можна змінити в розділі [Колір фону (Відтв.)] на вкладці [З'єднання з ТВ] меню [Налаштування] ([ВХІД/ВИХІД]). (→ 358)



- Скористайтеся “високошвидкісним кабелем HDMI” з логотипом HDMI. Кабелі, які не відповідають стандартам HDMI, працювати не будуть. “Високошвидкісний кабель HDMI” (роз'єм: тип A – тип A, довжина: 1,5 м або менше)
- Динаміки камери не відтворюють звук під час виведення зображення через кабель HDMI.
- Гніздо [HDMI] не працює, якщо одночасно підключено з'єднувальний кабель USB. Можна підключати до джерела живлення через мережевий адаптер.
- Якщо за будь-яких із наведених нижче умов камера нагрівається, може відобразитися піктограма [⚠], після чого виведення через HDMI може зупинитися. Зачекайте, доки камера охолоне.
 - Під час неперервного виведення через HDMI
 - За високої температури навколишнього середовища
- Змініть режим екрана телевізора, якщо верхню або нижню частину зображень обрізано.
- Залежно від моделі підключеного телевізора файли серійної зйомки з роздільною здатністю 6K/4K можуть відтворюватися неправильно.
- Детальні відомості див. також в інструкції з експлуатації телевізора.

❖ Використання VIERA Link (HDMI)

Функція VIERA Link (HDMI) (HDAVI Control™) дає змогу використовувати пульт дистанційного керування телевізора Panasonic для зручного виконання операцій, коли ця камера підключена до пристрою, сумісного з VIERA Link, за допомогою кабелю HDMI для автоматичної синхронізації операцій.

(Не всі операції можливі.)



- Щоб використовувати функцію VIERA Link (HDMI), потрібно також налаштувати телевізор.
Процедуру налаштування описано в інструкції з експлуатації телевізора.

- 1 Підключіть камеру до сумісного з VIERA Link (HDMI) телевізора Panasonic за допомогою наявного в продажу кабелю HDMI.
(→ 426)
- 2 Увімкніть камеру.
- 3 Увімкніть VIERA Link.
 - ⇒ [] ⇒ [] ⇒ [З'єднання з ТВ] ⇒ [VIERA Link (CEC)] ⇒ [ON]
- 4 Відкрийте екран відтворення.
 - Натисніть кнопку [].
- 5 Керування за допомогою пульта ДК для телевізора.

Синхронізоване вимикання

Якщо вимкнути телевізор за допомогою пульта дистанційного керування, камера також вимкнеться.

Автоматичне перемикавання входу

Якщо увімкнути камеру й натиснути кнопку [], вхід телевізора автоматично перемикається на вхід, до якого підключено камеру.

Крім того, коли телевізор перебуває в режимі очікування, він вмикається автоматично.

(Якщо для параметра "Power on link" на телевізорі встановлено значення "Set".)



- Скористайтеся “високошвидкісним кабелем HDMI” із логотипом HDMI. Кабелі, які не відповідають стандартам HDMI, працювати не будуть. “Високошвидкісний кабель HDMI” (роз’єм: тип A – тип A, довжина до 1,5 м)
- VIERA Link — це унікальна функція Panasonic, що передбачає керування через HDMI з використанням стандартного протоколу HDMI CEC (керування побутовою електронікою). Синхронізація операцій пристроїв інших виробників, що підтримують HDMI CEC, не гарантується.
- Ця камера сумісна зі стандартом VIERA Link Ver. 5. VIERA Link Ver.5 — це стандарт для пристроїв Panasonic, сумісних із функцією VIERA Link. Цей стандарт є сумісним зі звичайними пристроями VIERA Link виробництва Panasonic.
- Керування за допомогою кнопок камери буде обмежене.

Імпортування зображень на комп'ютер

Підключивши камеру до комп'ютера, можна скопіювати на нього записані зображення.

ПК з ОС Windows. Щоб скопіювати зображення, встановіть програму "PHOTOfunSTUDIO", що постачається в комплекті. (→ 430)

Комп'ютери Mac. Копіюйте файли або папки з картки, перетягуючи їх на комп'ютер. (→ 434)

Крім того, використовуйте програму "SILKYPIX Developer Studio" (версія для Windows або Mac), щоб обробляти й редагувати зображення у форматі RAW, і програму "LoiLoScope" (лише для Windows), щоб редагувати відео.

Встановлення програмного забезпечення

Установіть спеціальні програми, щоб виконувати різноманітні операції, як-от упорядковувати й редагувати записані зображення, обробляти зображення у форматі RAW та редагувати відео.



- Щоб завантажити програми, потрібно підключити ПК до Інтернету.
- Залежно від підключення завантаження може тривати деякий час.
- Підтримувані операційні системи вказано станом на січень 2019 р. Вони можуть змінюватися.

❖ PHOTOfunSTUDIO 10.1 PE

За допомогою цієї програми можна керувати зображеннями.

Наприклад, вона дає змогу імпортувати зображення й відео на комп'ютер і потім сортувати їх за датою запису або назвою моделі.

Можна також виконувати інші операції, як-от записувати зображення на DVD-диск, вносити правки в зображення й редагувати відео.

Інформацію про завантаження та встановлення програми можна знайти на вказаному нижче веб-сайті.

https://panasonic.jp/support/global/cs/soft/download/d_pfs1001pe.html

(лише англійською мовою)

Закінчення строку завантаження: Березень 2024 р.

Робоче середовище

ОС, що підтримується	Windows 10 (32-біт/64-біт) Windows 8.1 (32-біт/64-біт) Windows 7 (32-біт/64-біт) SP1 • Для відео з роздільною здатністю 4К і фотографій із роздільною здатністю 6К/4К потрібна 64-розрядна версія ОС Windows 10/Windows 8.1/Windows 7.
ЦП	Pentium® 4 (2,8 ГГц або вище)
Дисплей	Принаймні 1024×768 (рекомендовано 1920×1080 і більше)
Вбудована пам'ять	Принаймні 1 ГБ для 32-розрядної версії та 2 ГБ для 64-розрядної версії
Вільне місце на жорсткому диску	Принаймні 450 МБ для встановлення програми

- Для використання функцій відтворення й редагування відео з роздільною здатністю 4К чи кадрування зображень, знятих із роздільною здатністю 6К/4К, потрібен високопродуктивний ПК.

Докладну інформацію див. в інструкції з використання програми "PHOTOfunSTUDIO".

- Програма "PHOTOfunSTUDIO" недоступна для комп'ютерів Mac.

❖ SILKYPIX Developer Studio SE

За допомогою цієї програми можна обробляти та редагувати зображення у форматі RAW.

Відредаговані зображення можна зберігати у такому форматі (JPEG, TIFF тощо), що відображається на персональному комп'ютері.

Інформацію про завантаження та встановлення програми можна знайти на вказаному нижче веб-сайті.

<http://www.isl.co.jp/SILKYPIX/russian/p/>

Робоче середовище

ОС, що підтримується	Windows	Windows 10 Windows 8.1 Windows 7
	Mac	ОС X v10.6.8 – v10.11 macOS 10.12 – macOS 10.14

- Докладніша інформація, як-от інструкції з використання "SILKYPIX Developer Studio", міститься в довідці або на веб-сайті підтримки Ichikawa Soft Laboratory.

❖ 30-денна повнофункціональна пробна версія "LoiLoScope"

За допомогою цієї програми можна легко редагувати відео.

Інформацію про завантаження та встановлення програми можна знайти на вказаному нижче веб-сайті.

<http://loilo.tv/product/20>

Робоче середовище

ОС, що підтримується	Windows	Windows 10 Windows 8.1 Windows 8 Windows 7
----------------------	---------	---

- Для завантаження доступна пробна версія, якою можна безкоштовно користуватися протягом 30 днів.
- Щоб отримати додаткову інформацію про використання програми "LoiLoScope", ознайомтеся з посібником із використання "LoiLoScope", доступним для завантаження на веб-сайті.
- Програма "LoiLoScope" недоступна для комп'ютерів Mac.

Копіювання зображень на ПК

Використовуйте програму “PHOTOfunSTUDIO” для копіювання записаних зображень на ПК.



- Якщо ви використовуєте комп'ютер Mac або не можете встановити програму “PHOTOfunSTUDIO”, див. стор. 434.
- Відео у форматі AVCHD може бути імпортовано неправильно, якщо копіювати їх як файли й папки.
 - ПК з ОС Windows. Обов'язково використовуйте програму “PHOTOfunSTUDIO” для імпорту відео у форматі AVCHD.
 - Комп'ютери Mac. Імпортувати відео у форматі AVCHD можна за допомогою програми iMovie. Однак, залежно від якості запису, імпорт може бути неможливим.
(Для одержання точних відомостей про “iMovie” зверніться до Apple Inc.)

Підготовка:

- Увімкніть камеру та ПК.
- Установіть програму “PHOTOfunSTUDIO” на ПК. (→ 430)

1 Підключіть камеру до ПК за допомогою з'єднувального кабелю USB (C–C або A–C).

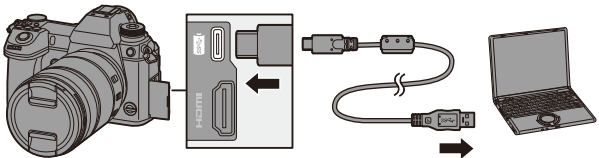

- Під'єднайте кабель і виймайте його рівно, тримаючи за роз'єм. (Якщо вставляти штепселі під кутом, вони можуть деформуватись або не працювати належним чином.)
- Не підключайте кабель до невідповідного роз'єму, оскільки це може призвести до несправності.

2 Кнопками ▲▼ виберіть пункт [PC(Storage)] і натисніть кнопку або .

- Може відобразитися повідомлення про заряджання. Зачекайте трохи, доки повідомлення зникне.

3 Скопіюйте зображення на ПК за допомогою програми “PHOTOfunSTUDIO”.

- Не видаляйте й не переміщуйте скопійовані файли й папки, наприклад у Провіднику Windows.
Інакше відтворення й редагування за допомогою програми “PHOTOfunSTUDIO” стане неможливим.



• Якщо в меню [Налаштування] ([ВХІД/ВИХІД]) для параметра [Режим USB] встановлено значення [PC(Storage)], камеру буде автоматично підключено до комп'ютера без відображення екрана налаштування параметра [Режим USB]. (→ 355)



- Не використовуйте жодних інших з'єднувальних кабелів USB, крім тих, що постачаються в комплекті (C–C та A–C).
- Слідкуйте за тим, щоб не вимкнути камеру під час імпорту зображень.
- Коли імпорт зображень буде завершено, виконайте безпечне відключення з'єднувального кабелю USB від комп'ютера.
- Перш ніж виймати картку пам'яті, вимкніть камеру й відключіть з'єднувальний кабель USB. Інакше записані дані можуть пошкодитися.

❖ Копіювання на ПК без використання “PHOTOfunSTUDIO”

Якщо використовується комп'ютер Mac або неможливо інсталювати програму “PHOTOfunSTUDIO” через певну причину, можна скопіювати файли й папки, під'єднавши камеру до комп'ютера й перетягнувши їх на нього.

Робоче середовище

Камеру можна підключати до будь-якого комп'ютера з однією з наведених нижче підтримуваних ОС і можливістю розпізнавання накопичувачів.

ОС, що підтримується	Windows	Windows 10 Windows 8.1 Windows 8 Windows 7
	Mac	OS X v10.5 – v10.11, macOS 10.12 – macOS 10.14

❖ Структура папок на картці пам'яті

В ОС Windows накопичувач (LUMIX) відображається в папці [Комп'ютер]. Для Mac накопичувач (LUMIX) відображається на робочому столі.

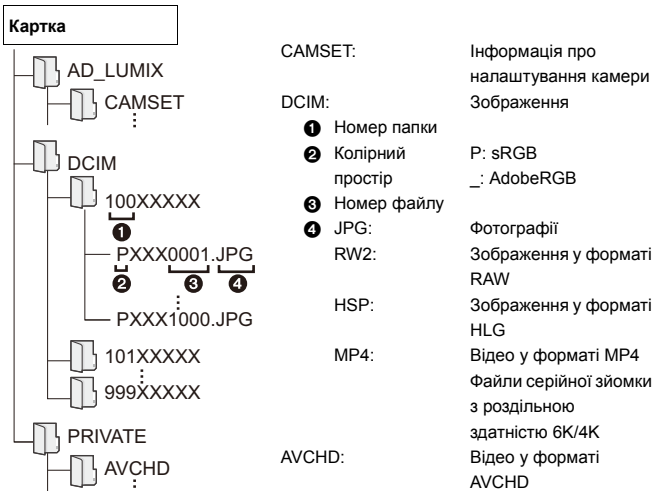

Збереження на записувальному пристрої

Підключивши камеру до пристрою для записування дисків Blu-ray або DVD компанії Panasonic, можна зберігати на них зображення та відео.

Підготовка:

- Увімкніть камеру й записувальний пристрій.
- Зображення, що зберігатимуться, необхідно зберігати на картці XQD, вставленій у гніздо картки 1.

1 Підключіть записувальний пристрій до камери за допомогою з'єднувального кабелю USB (C–C або A–C).

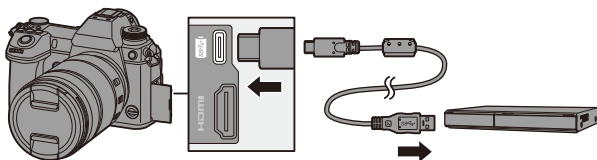

- Під'єднайте кабель і виймайте його рівно, тримаючи за роз'єм. (Якщо вставляти штепселі під кутом, вони можуть деформуватись або не працювати належним чином.)
- Не підключайте кабель до невідповідного роз'єму, оскільки це може призвести до несправності.

2 Кнопками ▲▼ виберіть пункт [PC(Storage)] і натисніть кнопку або .

- Може відобразитися повідомлення про заряджання. Зачекайте трохи, доки повідомлення зникне.

3 Збережіть знімки за допомогою записувального пристрою.



- Якщо в меню [Налаштування] ([ВХІД/ВИХІД]) для параметра [Режим USB] встановлено значення [PC(Storage)], камеру буде автоматично підключено до записувального пристрою без відображення екрана вибору [Режим USB]. (→ [355](#))



- Не використовуйте жодних інших з'єднувальних кабелів USB, крім тих, що постачаються в комплекті (C–C та A–C).
- Слідкуйте за тим, щоб не вимкнути камеру під час процесу зберігання.
- Такі зображення, як відео з роздільною здатністю 4K, можуть не підтримуватися залежно від використовуваного записувального пристрою.
- Перш ніж виймати картку пам'яті, вимкніть камеру й відключіть з'єднувальний кабель USB. Інакше записані дані можуть пошкодитися.
- Операції збереження й відтворення описано в інструкції з використання записувального пристрою.

Пов'язаний запис

Установивши на ПК програму “LUMIX Tether” для керування камерою, можна підключити камеру до комп'ютера через USB-з'єднання й керувати нею, а також здійснювати запис, переглядаючи зображення з камери на екрані комп'ютера (пов'язаний запис).

Крім того, під час пов'язаного запису можна виводити зображення з камери на зовнішній монітор або екран телевізора через інтерфейс HDMI за допомогою кабелю HDMI.

Встановлення програмного забезпечення

❖ “LUMIX Tether”

Ця програма призначена для керування камерою з комп'ютера. Вона дає змогу змінювати різні налаштування, здійснювати дистанційну зйомку та зберігати отримані зображення на комп'ютер.

Інформацію про завантаження та встановлення програми можна знайти на вказаному нижче веб-сайті.

https://panasonic.jp/support/global/cs/soft/download/d_lumixtether.html

Робоче середовище

ОС, що підтримується	Windows	Windows 10, Windows 8.1, Windows 7
	Mac	OS X v10.10 – v10.11, macOS 10.12, macOS 10.13
Інтерфейс	Порт USB (SuperSpeed USB (USB 3.0))	



- Підтримувані операційні системи вказано станом на січень 2019 р. Вони можуть змінюватися.
- Щоб завантажити програми, потрібно підключити ПК до Інтернету.
- Залежно від підключення завантаження може тривати деякий час.
- Інструкції з використання ПЗ “LUMIX Tether” містяться в посібнику з його використання.

Керування камерою з ПК



- Щоб виводити зображення на зовнішній монітор або екран телевізора через інтерфейс HDMI, підключіть до них камеру за допомогою кабелю HDMI. (→ 426)

Підготовка:

- Увімкніть камеру та ПК.
- Установіть програму “LUMIX Tether” на ПК.

1 Підключіть камеру до ПК за допомогою з'єднувального кабелю USB (C–C або A–C).

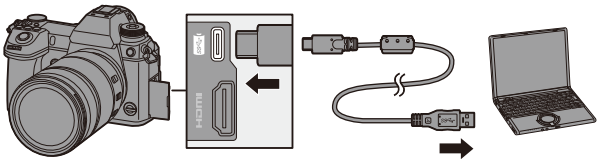

- Під'єднайте кабель і виймайте його рівно, тримаючи за роз'єм. (Якщо вставляти штепселі під кутом, вони можуть деформуватись або не працювати належним чином.)
- Не підключайте кабель до невідповідного роз'єму, оскільки це може призвести до несправності.

2 Кнопками ▲▼ виберіть пункт [PC(Tether)] і натисніть кнопку або .

- На екрані відображається піктограма [].
- Може відобразитися повідомлення про заряджання. Зачекайте трохи, доки повідомлення зникне.

3 Використовуйте “LUMIX Tether” для керування камери з ПК.



- Якщо в меню [Налаштування] ([ВХІД/ВИХІД]) для параметра [Режим USB] встановлено значення [PC(Tether)], камеру буде автоматично підключено до комп'ютера без відображення екрана налаштування параметра [Режим USB]. (→ [355](#))



- Не використовуйте жодних інших з'єднувальних кабелів USB, крім тих, що постачаються в комплекті (C–C та A–C).
- Функції Wi-Fi і Bluetooth можуть бути недоступними під час підключення до комп'ютера в режимі [PC(Tether)].







Друк

Підключивши камеру до принтера, що підтримує технологію PictBridge, можна вибрати зображення на моніторі камери й надрукувати їх.

Підготовка:

- Увімкніть камеру та принтер.
- Налаштуйте якість друку й інші параметри на принтері.

1 Відкрийте екран відтворення.

- Натисніть кнопку .
- Знімки відображаються для кожного гнізда картки пам'яті окремо. Щоб перемкнути відображення картки, натисніть , потім за допомогою клавіш   виберіть пункт [Слот картки 1(XQD)] або [Слот картки 2 (SD)] і натисніть  або .
- Вибрати картку для відображення також можна за допомогою кнопки Fn [Змінення слота картки] (→ 284).
- Після підключення до принтера змінити картку для друку неможливо.

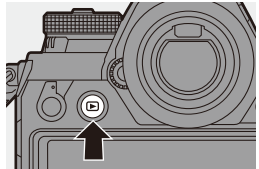

2 Підключіть камеру до принтера за допомогою з'єднувального кабелю USB (C–C або A–C).

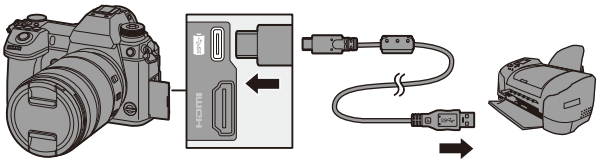

- Під'єднайте кабель і виймайте його рівно, тримаючи за роз'єм. (Якщо вставляти штепселі під кутом, вони можуть деформуватись або не працювати належним чином.)
- Не підключайте кабель до невідповідного роз'єму, оскільки це може призвести до несправності.





3 Натисніть ▲▼ для вибору [PictBridge(PTP)], а потім натисніть або .

- Може відобразитися повідомлення про заряджання. Зачекайте трохи, доки повідомлення зникне.

4 Натисніть ◀▶ для вибору знімка, а потім натисніть або .

- Щоб надрукувати кілька зображень, натисніть ▲, установіть спосіб їх вибору, а потім виберіть зображення.



[Вибрати кілька]	<p>Вибір зображення для друку.</p> <ol style="list-style-type: none"> 1 Натисніть ▲▼◀▶ для вибору знімка, а потім натисніть  або . • Щоб скасувати налаштування, натисніть кнопку  або  знову. 2 Натисніть кнопку [DISP.], щоб завершити вибір зображень.
[Вибрати все]	Друк усіх збережених знімків.
[Рейтинг]	Друк усіх зображень, у яких параметр [Рейтинг] має значення від [★1] до [★5].

5 Налаштуйте параметри принтера.

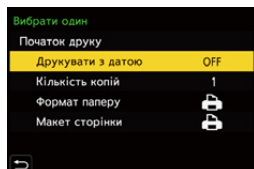

6 Запустіть друк.

- Виберіть [Початок друку] і натисніть  або .

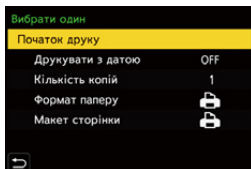

❖ Налаштування параметрів (параметри друку)

[Початок друку]	Початок друку.
[Друкувати з датою]	Друк зображення з датою. <ul style="list-style-type: none"> • Якщо принтер не підтримує можливість друку дати, дата не може бути надрукована.
[Кількість копій]	Встановлення кількості копій (до 999).
[Формат паперу]	Встановлення розміру паперу.
[Макет сторінки]	Налаштування полів і кількості зображень на одному аркуші паперу.



- Якщо в меню [Налаштування] ([ВХІД/ВИХІД]) для параметра [Режим USB] вибрано значення [PictBridge(PTP)], камера автоматично підключиться до принтера без відображення екрана вибору режиму [Режим USB]. (→ 355)



- Не використовуйте жодних інших з'єднувальних кабелів USB, крім тих, що постачаються в комплекті (C–C та A–C).
- Слідкуйте за тим, щоб не вимкнути камеру під час друку.
- Якщо підключитися до принтера не вдається, установіть для параметра [Живлення через USB] значення [OFF] і спробуйте ще раз. (→ 355)
- Не від'єднуйте з'єднувальний кабель USB під час відображення [✖] (піктограми, що забороняє від'єднувати кабель).
- Після закінчення друку від'єднайте кабель USB.
- Перш ніж виймати картку пам'яті, вимкніть камеру й відключіть з'єднувальний кабель USB. Інакше записані дані можуть пошкодитися.
- Щоб надрукувати зображення з використанням формату паперу або макета, що не підтримується камерою, потрібно вибрати для параметрів [Формат паперу] і [Макет сторінки] значення [📄] і встановити потрібні налаштування на принтері.
(Докладну інформацію див. в інструкції з використання принтера.)
- Якщо під час друку відображається жовта піктограма [●], це свідчить про отримання камерою повідомлення про помилку від принтера.
Коли друк завершиться, перевірте принтер на наявність проблем.
- Якщо має бути надруковано багато зображень, вони можуть друкуватися партіями. У такому разі відображувана кількість зображень, що залишилися, може відрізнятись від заданої.
- У разі друку зображень у форматі RAW друкуватимуться записані одночасно з ними зображення у форматі JPEG. Якщо відповідних зображень у форматі JPEG немає, друк неможливий.
- Записані зображення неможливо надрукувати під час використання наведених нижче функцій:
 - Запис відео/[Серійна зйомка 6K/4K]/[Post-Focus]
 - [HLG Фото]

17. Матеріали

Використання додаткових аксесуарів

- Відомості про зовнішній спалах див. на стор 216.
- Відомості про зовнішній мікрофон див. на стор 253.
- Відомості про XLR адаптер для мікрофона див. на стор. 256.
- Деякі додаткові аксесуари можуть бути відсутніми у продажу в певних країнах.

Батарійний блок (постачається окремо)

У разі встановлення на камеру батарейний блок (DMW-BGS1: постачається окремо) полегшує використання камери та її утримання у вертикальному положенні.

Крім того, якщо вставити додатковий акумулятор в батарейний блок, камеру можна забезпечити стабільним живленням навіть на тривалий час зйомки.

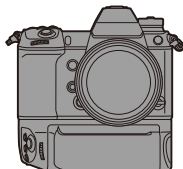



❖ Вибір пріоритету використання акумулятора

Вибір акумулятор, що використовуватиметься першим, коли акумулятори встановлені як у камері, так і в батарейному блоці. Порядок заряджання акумулятора за допомогою корпусу камери також визначається цим налаштуванням.

Підготовка:

- Вимкніть камеру і зніміть кришку для роз'єму акумуляторної ручки.

- 1 Приєднайте батарейний блок до камери.
- 2 Увімкніть камеру.
- 3 Установіть пріоритет використання акумулятора.

-  ⇒ [] ⇒ [] ⇒ [Пріор. викор. акумулятор.]

[BODY]	Акумулятор камери використовується першим.
[BG]	Акумулятор в батарейному блоці використовується першим.



- Якщо використовується акумулятор в батарейному блоці, на екрані відображається піктограма [].
- Можна призначити функції на свій вибір кнопкам [Fn], [WB], [ISO] та [] на батарейному блоці. (→ 278)
- Докладні відомості див. в інструкції з експлуатації батарейного блока.

Пульт дистанційного керування затвора (постачається окремо)

Пульт дистанційного керування затвором (DMW-RS2: постачається окремо) можна підключити, щоб використовувати камеру, як описано далі:

- Повністю натискати кнопку затвора, уникаючи тремтіння камери
- Закріплювати кнопку затвора під час записування в режимі ручної витримки або серійної зйомки
- Запускати й припиняти запис відео

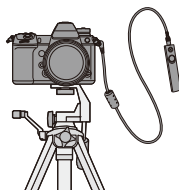

❖ Кнопка відео пульта дистанційного керування затвором

Якщо ви не записуєте відео, ви можете вимкнути кнопку відео, щоб запобігти некоректній роботі камери.



⇒ [] ⇒ [] ⇒ виберіть [Кнопка відео (дистанц.)]

Налаштування: [ON]/[OFF]



- Завжди використовуйте фірмовий дистанційний затвор Panasonic (DMW-RS2: постачається окремо).
- Детальну інформацію див. в інструкції з експлуатації пульта дистанційного керування затвором.

Мережевий адаптер (постачається окремо)/ DC адаптер (постачається окремо)

Використовуючи мережевий адаптер (DMW-AC10: постачається окремо) та DC адаптер (DMW-DCC16: постачається окремо), можна виконувати зйомку й відтворювати відзняті матеріали, не хвилюючись про рівень заряду акумулятора.









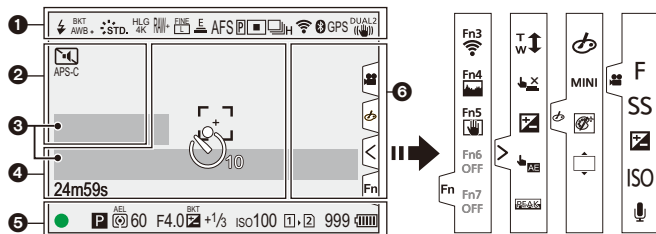

- Обов'язково придбайте мережевий адаптер і DC адаптер у комплекті. Їх не можна використовувати окремо один від одного.
- Якщо приєднано перехідник постійного струму, відповідна кришка залишається відкритою, тому вся конструкція стає особливо вразливою до пилу та бризок.
Не допускайте потрапляння на камеру або в неї піску, пилу та крапель води.
Після використання переконайтеся, що на кришку DC адаптера не потрапили сторонні предмети, потім щільно закрийте кришку.
- Детальну інформацію див. в інструкції з експлуатації мережевого адаптера та DC адаптера.

Відображення монітора й видошукача













- Показано приклад екрана монітора, коли для параметра [Нал.відобр. LVF/мон.] встановлено значення [].

Екран запису









	Режим спляху (→ 220)
	Установка спляху (→ 223, 226)
	Баланс білого (→ 194)
	Брекетинг балансу білого, брекетинг балансу білого (колірна температура) (→ 160)
	Налаштування балансу білого (→ 197)
	Фото стиль (→ 199)
	Налаштування фільтра (→ 204)/ Регулювання ефекту фільтра (→ 204)

	HLG фото (→ 214)
	Якість знімка (→ 85)/ Розмір знімка (→ 83)
	Додаткове телеперетворення (→ 122)
	Формат файлів, що записуються/ якість запису (→ 233)
	Електронний затвор (→ 170)
	Високошвидкісне відео (→ 247)
	Режим фокусування (→ 91, 117)
	Брекетинг фокусування (→ 159)
	Блокування AF (→ 191)
	Підсилення контурів (→ 310)

	Режим AF (→ 98)
	
	Режим серійної зйомки (→ 126)
	6K/4K фото (→ 130)
	Пост-фокус (→ 161)
	Зйомка з інтервалами (→ 145)
	Покадрова анімація (→ 148)
	Автоспуск (→ 153)
	Підключений до Wi-Fi
	Підключений до Bluetooth (→ 375)
GPS	Реєстрація місцезнаходження (→ 392)
DUAL2 	Стабілізатор зображення (→ 172)
	Попередження про тремтіння камери (→ 173)

2

PRE	Попередній запис серійної зйомки (→ 134)
APS-C PIXEL PIXEL	Область зображення відео (→ 238)
	Мультиекспозиція (→ 316)
	Тихий режим (→ 169)
FLICKER	Зменшення мерехтіння (фото) (→ 315)
	Режим високої роздільної здатності (→ 210)
	Індикація накладання (→ 347)
LMT OFF	Обмеження рівня запису звуку ([OFF]) (→ 243)

	Зовнішній мікрофон (→ 253)
XLR	Налаштування XLR адаптера для мікрофона (→ 256)
	Функція HLG View Assist (→ 347)

3

Експонометр (→ 344)
Рівень запису звуку (→ 243)

4

	Зона AF (→ 112)
	Гістограма (→ 340)
+	Точкове вимірювання (→ 178)
+	Центральний маркер (→ 341)
	Автоспуск (→ 153)
	Важіль блокування (→ 65)
8m30s	Минулий час запису (→ 230)
LVF/ MON/AUTO	Автоматичне перемикання видошукача/монітора (→ 67)
	Зображення, що передається (→ 390)

5

	Фокусування (світиться зеленим) (→ 59)/Стан запису (світиться червоним) (→ 211, 230)
LOW 	Фокусування (в умовах низької освітленості) (→ 93)
STAR 	Фокусування (Starlight AF) (→ 93)
	Регулювання потужності фотоспалаху (→ 224)
iA P A S M P C3-1 P	Режим запис (→ 61)

	Зміна програми (→ 180)
	Режим вимірювання (→ 178)
AEL	Блокування AE (→ 191)
60	Витримка (→ 59)
F4.0	Значення діафрагми (→ 59)
^{ВКТ} F4.0	Брекетинг діафрагми (→ 158)
^{ВКТ} +1/3	Значення компенсації експозиції (→ 189) Брекетинг експозиції (→ 158)
+1	Функція допомоги в ручному налаштуванні експозиції (→ 186)
iso 100	Світлочутливість ISO (→ 192)
	Індикація доступу до картки (світиться червоним) (→ 230)
	Запис із затримкою (→ 87)
	Резервний запис (→ 87)
	Розподілений запис (→ 87)
	Немає картки
	Картку заповнено
999	Кількість знімків, що можуть бути записані (→ 482)
r20	Кількість знімків, які можна зробити неперервно (→ 128)
8m30s	Доступний час запису (→ 483)
	Індикація акумулятора (→ 42)
	Живлення (→ 40)
	Акумуляторний блок (→ 445)







6

Сенсорна вкладка (→ 333)









	Кнопка Fn (→ 285)
	Сенсорне масштабування (→ 123)
	Сенсорний затвор (→ 80)
	Компенсація експозиції (→ 189)
	Сенсорна AE (→ 81)
	Підсилення контурів (→ 310)
/ (→ 245)	
	Тип розфокусування ([Ефект мініатюри]) (→ 207)
	Колір однієї точки (→ 208)
	Положення джерела світла ([Сонячні промені]) (→ 208)
	Регулювання ефекту фільтра (→ 204)
	Увімкнення й вимкнення фільтрів (→ 206)
MINI	Налаштування фільтра (→ 204)
F	Значення діафрагми (→ 59)
SS	Витримка (→ 59)
	Компенсація експозиції (→ 189)
ISO	Світлочутливість ISO (→ 192)
	Регулювання рівня запису звуку (→ 243)
	Піктограма попередження про підвищення температури (→ 460)

❖ Панель керування



1	  	Режим запис (→ 61)
	1/60	Витримка (→ 59)
	F4.0	Значення діафрагми (→ 59)
		Індикація акумулятора (→ 42)
		Живлення (→ 40)
		Акумуляторний блок (→ 445)
		Wi-Fi/Bluetooth (→ 370)





2		Світлочутливість ISO (→ 192)
	AUTO	Значення компенсації експозиції (→ 189)
		Функція допомоги в ручному налаштуванні експозиції (→ 186)
		Режим спалаху (→ 220)
		Установка спалаху (→ 223, 224, 226)

3		Один файл (→ 125)
		Режим серійної зйомки (→ 126)
		6K/4K фото (→ 130)
		Пост-фокус (→ 161)
		Зйомка з інтервалами (→ 145)
		Покадрова анімація (→ 148)
		Автоспуск (→ 153)
		Режим високої роздільної здатності (→ 210)
	AFS AFC MF	Режим фокусування (→ 91, 117)
		Режим AF (→ 98)
	FINE STD. RAW	Якість (→ 85)
	APS-C PIXEL PIXEL	Область зображення відео (→ 238)

	Формат файлів, що записуються/якість запису (→ 233)
	Розмір і формат знімка (→ 83)
HLG 8K HLG 4K	HLG фото (→ 214)
Fn 	Налаштування кнопки Fn (→ 278)

r20	Кількість знімків, які можна зробити неперервно (→ 128)
r8m30s	Доступний час запису (→ 483)
----	Немає картки

4

	Фото стиль (→ 199)
AWB AWBc AWBw   	Баланс білого (→ 194)
	Діапазон i.Dynamic (→ 307)
	Режим вимірювання (→ 178)
	Запис із затримкою (→ 87)
	Резервний запис (→ 87)
	Розподілений запис (→ 87)
	Немає картки
	Картку заповнено
999	Кількість знімків, що можуть бути записані (→ 482)

Екран відтворення

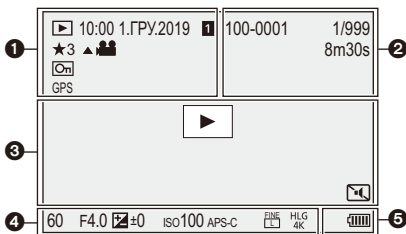

1

	Стан відтворення
1.ГРУ.2019 10:00	Дата та час запису (→ 53)
1 2	Відсік картки (→ 46)
★3	Рейтинг (→ 365)
▲▲	Відтворення відео (→ 261)
On	Захищений знімок (→ 365)
GPS	Журналювання місцезнаходження (→ 392)
	Отримання інформації
	Піктограма заборони від'єднання кабелю (→ 444)
	Індикація доступності маркера (→ 141, 142)
	Зменшення ефекту послідовного затвора (→ 140)
	Збереження знімків із файлу серійної зйомки з роздільною здатністю 6K/4K (→ 138)
	Збереження знімків, записаних за допомогою функції "Пост-фокус" (→ 164)

	Групові знімки (→ 268)
8m30s	Пройдений час відтворення (→ 261)

2

100-0001	Папка/номер файлу (→ 435)
1/999	Номер знімка/загальна кількість знімків
9 знім.	Кількість групових знімків
8m30s	Час запису відео (→ 261)
▶ XXmXXs ▲ XXs	Високошвидкісне відео (→ 247)
MON MODE2	Помічник перерег. HLG (→ 347)

3

	Відтворення (відео) (→ 261)
	Стан підключення Wi-Fi/Bluetooth
	Тихий режим (→ 169)

4

Інформація про запис

5

	Індикація акумулятора (→ 42)
	Живлення (→ 40)
	Акумуляторний блок (→ 445)

Відображення детальної інформації

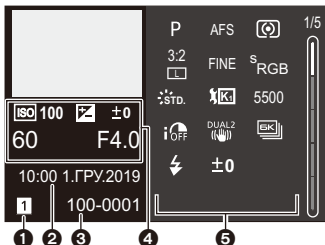

- 1 Гніздо картки (→ 46)
- 2 Дата та час запису (→ 53)
- 3 Папка/номер файлу (→ 435)
- 4 Інформація про запис (основна)
- 5 Інформація про запис (розширена)

Відображення стилю фото

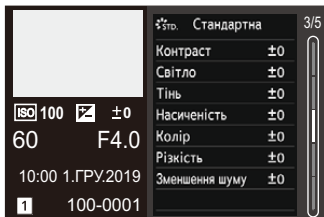

Відображення балансу білого

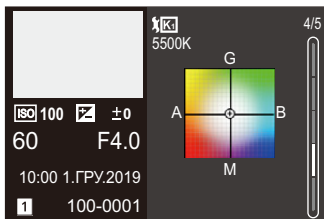

Відображення гістограми

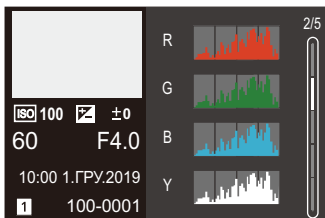

Відображення інформації про об'єкти

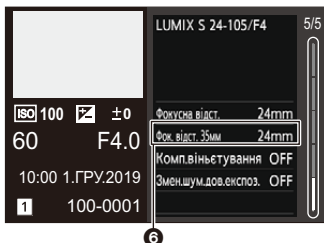

- 6 Фокусна відстань, яка відповідає куту огляду, коли використовується повнокадровий об'єктив, а для параметра [Пропорції] встановлено значення [3:2].

Відображувані повідомлення

Значення основних повідомлень, що відображаються на екрані камери, і варіанти реагування на них.

❖ Картка

[Помилка картки пам'яті]/[Форматувати цю картку?]

- Цей формат не підтримується камерою.
Або вставте іншу картку, або збережіть усі необхідні дані, перш ніж відформатувати її. (→ 48)

[Помилка картки пам'яті]/[Цю картку пам'яті неможливо використати]

- Використовуйте картку, сумісну з цією камерою. (→ 22)

[Ще раз вставте карту пам'яті.]/[Спробуйте іншу картку]

- Не вдається отримати доступ до картки. Повторно вставте картку.
- Вставте іншу картку.

[Помилка читання]/[Помилка записування]/[Перевірте картку]

- Помилка під час зчитування або запису даних.
Вимкніть камеру, вийміть і ще раз вставте картку, після чого ввімкніть камеру знову.
- Можливо, картка пошкоджена.
- Вставте іншу картку.

[Запис скасовано через обмеження швидкості запису на картку]

- Швидкість запису картки SD недостатня для запису відео, фото з роздільною здатністю 6K/4K або запису з використанням функції "Пост-фокус".
Використовуйте картку SD підтримуваного класу швидкості. (→ 23)
- Якщо записування припиняється, навіть коли картка SD відповідає вимогам щодо класу швидкості, швидкість запису даних цієї картки SD знизилася.
Рекомендуємо створити резервну копію даних і відформатувати картку. (→ 48)
- Залежно від типу картки запис може припинитися посеред процесу.

[Триває запис]

- Під час запису на картку відкрито відсік картки або відсік акумулятора.
Зачекайте, доки запис закінчиться, після чого вимкніть камеру та вийміть.

❖ Об'єktiv

[Об'єktiv встановлено неправильно. Не натискайте кнопку розблокування об'єктива, коли об'єktiv встановлено.]

- Зніміть об'єktiv, а потім встановіть його знову, не натискаючи кнопку для зняття об'єктива. (→ 49)
Знову ввімкніть камеру. Якщо повідомлення не зникає, зверніться до дилера.

[Помилка прикріплення об'єктива. Переконайтеся, що об'єktiv прикріплено правильно.]

- Зніміть об'єktiv із корпусу камери та обережно протріть контакти на об'єктиві та корпусі камери сухим бавовняним тампоном.
Приєднайте об'єktiv і знову ввімкніть камеру. Якщо повідомлення не зникає, зверніться до дилера.

❖ Акумулятор

[Неможливо використовувати цей акумулятор]

- Використовуйте оригінальні акумулятори Panasonic.
Якщо це повідомлення відображується навіть при використанні справжнього акумулятора Panasonic, зверніться до дилера.
- Якщо контакти акумулятора забруднені, очистьте їх від бруду та пилу.

❖ Wi-Fi

[Помилка з'єднання з бездротовою точкою доступу]/[Помилка підключення]/[Призначення не знайдено]

- На камері встановлено неправильні дані про бездротову точку доступу.
Перевірте тип автентифікації та ключ шифрування. (→ 415)
- Радіохвилі з інших пристроїв можуть блокувати підключення до безпроводової точки доступу.
Перевірте стан інших пристроїв, що підключені до безпроводової точки доступу, а також статус інших безпроводових пристроїв.

**[Помилка з'єднання. Повторіть спробу за кілька хвилин.]/
[З'єднання з мережею втрачено. Передавання зупинено.]**

- Радіохвилі від безпроводової точки доступу слабшають.
Виконайте підключення ближче до безпроводової точки доступу.
- У залежності від безпроводової точки доступу зв'язок може автоматично припинитися після вичерпання визначеного періоду часу.
Підключіться ще раз.

[Помилка підключення]

- Змініть точку доступу для підключення в налаштуваннях Wi-Fi смартфона на цю камеру.

❖ Інші деталі

[Певні знімки неможливо видалити]/[Цей знімок неможливо видалити]

- Зображення, які не відповідають стандарту DCF, не можна видалити.
Перш ніж форматувати картку, подбайте про збереження всіх необхідних даних.
(→ 48)

[Неможливо задати на цьому знімку]

- Зображення, які не відповідають стандарту DCF, не можна редагувати.

[НЕМОЖЛИВО СТВОРИТИ ПАПКУ]

- Досягнута максимальна кількість папок, неможливо створити нові папки.
Перш ніж форматувати картку, подбайте про збереження всіх необхідних даних.
(→ 48)
Після форматкування виконайте операцію [Скид. номера файлу] у меню [Налаштування] ([Карта/файл]), щоб скинути номер папки до 100. (→ 90)

[Вимкніть камеру і знову ввімкніть]/[Системна помилка]

- Вимкніть і ввімкніть камеру.
Якщо повідомлення відображається, навіть коли ви зробили це декілька разів, зверніться до дилера.

Усунення несправностей

Насамперед спробуйте виконати описані нижче процедури (→ 459 до 469).

Якщо проблема залишилась, її можна усунути, вибравши [Скинути] (→ 76) в меню [Налаштування] ([Налаштування]).

Живлення, акумулятор

Камера вимикається автоматично.

- [Режим економії заряду] увімкнено. (→ 44)

Акумулятор розряджається занадто швидко.

- Якщо встановлено параметр [Попер. сер. зйом. 6K/4K] або [Попер.запис сер.зй.], акумулятор розряджається швидше.
Установлюйте ці налаштування тільки під час запису.
- Акумулятор швидко розряджається, коли камеру підключено до мережі Wi-Fi.
Часто вимикайте камеру, наприклад за допомогою режиму [Режим економії заряду] (→ 44).

Зйомка

Записування припиняється до його завершення.

Не вдається здійснити запис.

Деякі функції недоступні.

- За високої температури навколишнього середовища або тривалої зйомки температура камери підвищується.

Щоб захистити камеру, після відображення піктограми [] запис буде зупинено, а зазначені далі функції будуть недоступні на деякий час.

Зачекайте, доки камера охолоне.

- [6K/4K фото]
- [Post-Focus]
- Відеозапис
- [Масштаб точки AF]
- Вихід HDMI
- Подача живлення через з'єднувальний кабель USB

Записування зображень неможливе.

Затвор не буде спрацьовувати негайно після натискання кнопки затвора.

- Якщо для параметра [Пріоритет фокус./затвора] встановлено значення [FOCUS], камера не почне записувати, поки не буде виконано фокусування. (→ 329)

Записане зображення має білий відтінок.

- Знімки можуть бути білуватими, якщо об'єктив або матриця забруднені відбитками пальців або чимось подібним. Якщо об'єктив забруднений, вимкніть камеру та протріть поверхню об'єктива сухою м'якою тканиною. Відомості про очищення матриці див. на стор. 472.

Записаний знімок занадто яскравий або затемнений.

- Переконайтеся, що функція AE Lock не застосовується, коли це не потрібно. (→ 191)

Одночасно записується декілька зображень.

- Якщо режим роботи затвора встановлено в положення [**I**] (серія знімків 1) або [**II**] (серія знімків 2), кадри серійної зйомки можна буде робити за допомогою натискання й утримання кнопки затвора. (→ 125)
- Якщо встановлено брекетинг, після натискання кнопки затвора здійснюється записування кількох зображень з автоматичною зміною налаштувань. (→ 155)

Об'єкт неправильно сфокусований.

- Перевірте зазначені далі умови:
 - Чи не розташований об'єкт поза межами діапазону фокусування?
 - Чи встановлено [AF затвора] на [OFF]? (→ 332)
 - Чи встановлено [Пріоритет фокус./затвора] на [RELEASE]? (→ 329)
 - Чи не застосовується функція фіксації АФ (→ 191), коли це не потрібно?

Записане зображення розмите.

Стабілізатор працює неефективно.

- Під час зйомки в темних місцях витримка збільшується й функція стабілізатора може не працювати належним чином.
Під час запису в таких умовах використовуйте штатив і автоспуск.

Записане зображення зернисте.

На знімку з'являється шум.

- Спробуйте наступне:
 - Установіть меншу чутливість ISO. (→ 192)
 - Збільште значення параметра [Зменшення шуму] в меню [Стиль фото] або зменште значення всіх налаштувань, крім [Зменшення шуму]. (→ 201)
 - Установіть для параметра [Змен.шум.дов.експоз.] значення [ON]. (→ 306)

Об'єкт на зображенні виглядає спотвореним.

- У разі зйомки об'єкта, що рухається, з використанням зазначених далі функцій цей об'єкт може вийти на знімку спотвореним.
 - [ELEC.]
 - Відеозапис
 - [6K/4K фото]
 Це є властивістю матриці CMOS, що використовується у цій камері, і не є несправністю.

Можуть з'являтися смуги або мерехтіння при освітленні флуоресцентними лампами або світлодіодними світильниками.

- Це властивість CMOS-датчиків, які використовуються як датчики системи зчитування камери.
Це не є несправністю.
- Під час використання електронного затвора (→ 170) можна зменшити ефект горизонтальних смуг, збільшуючи витримку.
- Якщо під час фотозйомки помітне мерехтіння, налаштуйте [Зменш. мерехтіння (фото)]. (→ 315)
- Якщо мерехтіння або горизонтальні смуги з'являються під час відеозйомки, їх можна зменшити, скоригувавши витримку.
Застосуйте функцію [Зменш. мерехтіння (відео)] (→ 320) або здійсніть зйомку в режимі [M] (→ 244).



Смуги з'являються при високій світлочутливості ISO.

- При високій світлочутливості ISO або у залежності від об'єктива, що використовується, можуть з'являтися смуги.
Зменште світлочутливість ISO. (→ 192)

Яскравість або кольори записаного зображення відрізняються від фактичних.

- У разі зйомки в умовах освітлення флуоресцентними або світлодіодними лампами тощо зменшення витримки може призвести до незначних змін яскравості та кольорів.
Це трапляється через характеристики джерела світла та не вказує на несправність.
- Під час зйомки об'єктів в умовах надзвичайно яскравого світла або за освітлення флуоресцентними чи світлодіодними лампами, ртутною лампою, натрієвим світильником тощо кольори чи яскравість екрана можуть змінюватись, або на екрані можуть з'явитися горизонтальні смуги.

Яскраві плями не записуються.

- У матриці можуть бути неактивні пікселі.
Виконайте функцію [Оновл. пікс.]. (→ 359)

Для режиму [Тихий режим] неможливо встановити значення [OFF].

- На момент придбання для важеля Fn призначено режим [Тихий режим].
Переведіть важіль Fn у положення [MODE1] (→ 286).

Відео

Неможливо записати відео.

- Якщо використовується картка великого об'єму, упродовж деякого часу після ввімкнення камери виконувати запис може бути неможливо.

Запис відеокадрів припиняється посеред процесу.

- Для записування відео за допомогою картки SD необхідна картка SD підтримуваного класу швидкості. Використовуйте сумісну картку SD. (→ 23)

Під час відео зйомки записуються ненормальні звуки клацання та дзижчання.

Записаний звук ледь чути.

- Залежно від умов запису або використовуваного об'єктива може бути записаний звук роботи діафрагми та фокусування. Під час записування відео для фокусування можна встановити значення [OFF] у меню [Неперервне AF] (→ 239).
- Під час запису відео не закривайте отвір мікрофона.

Під час відеозапису записується звук роботи камери.

- Якщо під час запису вам заважають звуки роботи камери, рекомендуємо встановити режим [rCM] і використовувати сенсорне керування. (→ 245)

Відтворення

Відтворення неможливе.

Записані зображення відсутні.

- Неможливе відтворення на камері папок і зображень, що були оброблені на комп'ютері. Для запису зображень із комп'ютера на картку рекомендовано використовувати програму "PHOTOfunSTUDIO".

Червона ділянка записаного зображення змінила колір на чорний.

- Коли здійснюється коригування червоних очей ([↖👁] або [↖S👁]), червоні ділянки може бути замінено чорними. Під час зйомки рекомендується встановити значення [↖] для режиму спалаху або [OFF] для параметра [Кориг.червоних очей]. (→ 225)

Монітор/видошукач

Монітор/видошукач вимикається, коли камера ввімкнена.

- Якщо протягом заданого часу не виконуються жодні операції, активується [Авт. вимк. LVF/мон.] (→ 44), а монітор/видошукач вимикається.
- Якщо поблизу датчика ока перебуває об'єкт або рука, відображення монітора може перемикнути на відображення видошукача.

Він може блимнути на мить, або яскравість екрана може на мить значно змінитись.

- Це трапляється, коли кнопка затвора натиснута наполовину, або коли змінюється яскравість об'єкта зйомки, що призводить до зміни діафрагми об'єктива. Це не є несправністю.

Перемикання між монітором і видошукачем неможливе, навіть якщо натиснуто [LVF].

- Коли камера підключена до ПК або принтера, перемикання відображення на видошукач неможливе.

На видошукачі з'являються надмірно яскраві ділянки або неправильно відображаються кольори.

- Видошукач камери створено на основі технології OLED. Якщо довгий час на екрані або видошукачі відобразатиметься те саме зображення, це може призвести до вигорання екрана. Це не впливає на записані зображення.

Кольори на видошукачі відрізняються від фактичних.

- Це властивість видошукача камери, що не є несправністю. Це не впливає на записане зображення.

Фотоспалах

Фотоспалах не працює.

- Фотоспалах не працює за використання наведених нижче функцій.
 - Запис відео (→ 230)/[6K/4K фото] (→ 130)/[Post-Focus] (→ 161)
 - [ELEC.] (→ 170)/[Тихий режим] (→ 169)/[Режим вис. розд. здатн.] (→ 210)
 - [Парам. фільтр.] (→ 204)

Функція Wi-Fi

Підключення Wi-Fi неможливо встановити.

Радіохвилі “від’єдналися”.

Точка бездротового доступу не відображається.

Загальні поради щодо використання підключення до Wi-Fi

- Використовуйте в межах комунікаційного діапазону пристрою, що підключається.
- Користування камерою поряд із пристроями, які використовують діапазон радіохвиль 2,4 ГГц, як-от мікрохвильові печі або бездротові телефони, може призвести до втрати радіосигналу.
Використовуйте камеру на достатній відстані від таких пристроїв.
- Якщо залишок заряду акумулятора низький, можливо, не вдасться підключитися до інших пристроїв або підтримувати зв'язок.
(З'являється повідомлення, наприклад, [Помилка з'єднання].)
- Якщо камеру розташовано на металевому столі або полиці, це може створювати перешкоди для радіохвиль. У такому разі не вдасться встановити підключення.
Перемістіть камеру подалі від металевих поверхонь.

Бездротова точка доступу

- Переконайтеся, що підключену бездротову точку доступу можна використовувати.
- Перевірте умови розповсюдження радіохвиль бездротової точки доступу.
 - Перемістіть камеру ближче до бездротової точки доступу.
 - Змініть розташування та кут бездротової точки доступу.
- Залежно від бездротової точки доступу радіосигнал може не відображатися, навіть якщо він є.
 - Вимкніть і знову ввімкніть безпроводову точку доступу.
 - Якщо канал бездротового з'єднання бездротової точки доступу неможливо налаштувати автоматично, налаштуйте канал, який підтримується камерою, вручну.
 - Якщо SSID бездротової точки доступу не передається, бездротова точка доступу може не виявлятися.
Введіть SSID і підключіться (→ 415).

Камера не відображається на екрані налаштувань Wi-Fi смартфона.

- У меню Wi-Fi смартфона вимкніть і знову ввімкніть функцію Wi-Fi.

Під час спроби підключитися до комп'ютера через мережу Wi-Fi ім'я користувача та пароль не розпізнаються, підключення неможливе.

- Залежно від версії ОС використовуються два види облікових записів: локальний обліковий запис і обліковий запис Microsoft. Переконайтеся, що використовується ім'я користувача та пароль для локального облікового запису.

Комп'ютер не розпізнається, коли використовується з'єднання Wi-Fi. Камеру неможливо підключити до комп'ютера за допомогою функції Wi-Fi.

- На момент придбання для цієї камери встановлено ім'я робочої групи "WORKGROUP". Якщо ім'я робочої групи комп'ютера змінити, він не розпізнаватиметься. У пункті [З'єдн. з ПК] меню [Налаштування Wi-Fi] змініть ім'я робочої групи комп'ютера, до якого ви підключаєтеся (→ 421).
- Переконайтеся, що ім'я для входу та пароль введені правильно.
- Коли налаштування годинника комп'ютера, підключеного до камери, значно відрізняються від налаштувань камери, камера може не підключитися до комп'ютера залежно від операційної системи.
 - Переконайтеся, що налаштування параметрів [Налашт. год.]/[Часовий пояс] на камері відповідають налаштуванням часу, дати й часового поясу ОС Windows або Mac.
 - У разі суттєвих відмінностей усуньте їх.

Зображення неможливо відправити на веб-ресурс.

- Перевірте інформацію для реєстрації на сайті (логін/ім'я користувача/електронну адресу/пароль).

Передавання зображення на веб-ресурс потребує часу.

Передача зображення перервалася на середині.

Певні зображення можуть не передаватися.

- Чи не занадто великий розмір зображення?
 - Зменште розмір зображення за допомогою [Розмір] (→ 419) та відішліть його.
 - Розділіть відео за допомогою функції [Поділ відео], а потім відправте (→ 276).
- Якщо безпроводова точка доступу знаходиться досить далеко, передача може зайняти більше часу. Передавайте ближче до безпроводової точки доступу.
- Формати файлів відео, які можна пересилати, залежать від місця призначення (→ 397).

Я забув пароль від Wi-Fi.

- У меню [Налаштування] ([Налаштування]) виберіть команду [Скинути], щоб скинути параметри мережі. (→ 76)
Однак буде скинуто всі налаштування в розділах [Налаштування Wi-Fi] і [Bluetooth]
(за винятком [LUMIX CLUB]).

Телевізор, ПК і принтер

На екрані телевізора відсутнє зображення.

Зображення на екрані телевізора розмите чи некольорове.

- Перевірте підключення до телевізора. (→ 426)
- Установіть вхід HDMI як вхід телевізора.

Зображення на телевізорі відображаються із сірими смугами.

- Залежно від параметра [Пропорції] сірі смуги можуть відображатися над і під зображеннями або ліворуч і праворуч від знімків. Колір смуг можна змінити в розділі [Колір фону (Відтв.)] на вкладці [З'єднання з ТВ] меню [Налаштування] ([ВХІД/ВИХІД]). (→ 358)

VIERA Link не працює.

- Переконайтеся, що для параметра [VIERA Link (CEC)] на камері встановлено значення [ON]. (→ 357)
- Перевірте настройку VIERA Link на підключеному пристрої.
- вимкніть і ввімкніть камеру.

Неможливо встановити зв'язок із ПК.

- Установіть для параметра [Режим USB] на камері значення [PC(Storage)]. (→ 355)
- Вимкніть і ввімкніть камеру.

Картка не розпізнається комп'ютером. (Використовується картка пам'яті SDXC.)

- Перевірте, чи підтримує комп'ютер роботу з картками пам'яті SDXC.
- Під час підключення камери до ПК на екрані може з'явитися повідомлення з рекомендацією відформатувати картку. Не форматуйте її.
- Якщо з монітора не зникає напис [Доступ], вимкніть камеру та відключіть з'єднувальний кабель USB, а потім знову підключіть.

Друкування неможливе під час підключення камери до принтера.

- Зображення не може бути надруковане, якщо принтер не підтримує PictBridge.
- Встановіть значення [PictBridge(PTP)] у розділі [Режим USB]. (→ 355)

Краї знімків під час друку обрізаються.

- За використання принтера з функцією обрізання або друку без полів ці налаштування слід скасувати перед друкуванням.
(Докладну інформацію див. в інструкції з використання принтера.)
- Залежно від фотостудії зображення, що були записані у форматному співвідношенні 16:9, можуть бути надруковані з форматним співвідношенням 16:9. Про це слід заздалегідь запитати співробітників фотостудії.

Інші деталі

Якщо відсік картки або акумулятора відкрито, лунає звуковий сигнал.

- Звуковий сигнал може лунати, коли відсік відкритий під час запису на картку. Зачекайте, доки запис закінчиться, після чого вимкніть камеру та вийміть картку або акумулятор.

Під час струшування камери чути деренчання.

- Звук спричинений стабілізатором зображення в корпусі камери та не є ознакою несправності.

Під час струшування камери чути деренчання прикріпленого об'єктива.

- Залежно від моделі, усередині об'єктива можуть бути деталі, що рухаються і спричиняють шум. Це не є несправністю.

Камера видає звуки, коли вмикається.

- Це звук роботи функції видалення пилу (→ 472); це не є несправністю.

З об'єктива чути звук.

- Під час увімкнення або вимкнення камери, коли рухається об'єктив або працює діафрагма, лунає звук. Це не є несправністю.
- Це звук роботи діафрагми під час змінення яскравості. Це не є несправністю.

Червона лампа іноді засвічується, коли кнопка затвора натиснута наполовину.

- В темних місцях допоміжна лампа АФ (→ 309) засвічується червоним кольором, щоб спростити фокусування на об'єкті.

Помилково була обрана мова, яку не можна прочитати.

- Змініть мову в меню за такою процедурою:

 ⇒ [] ⇒ [] ⇒ [] ⇒ Виберіть потрібну мову (→ 359)

Камера нагрівається.

- Камера може дещо нагрітися під час використання, однак це не впливає на її роботу або якість зйомки.

Годинник показує неправильний час.

- Якщо камера тривалий час не використовувалася, налаштування годинника може бути скинуто.
Налаштуйте годинник повторно (→ 53).

Запобіжні заходи щодо використання

❖ Камера

Тримайте цей пристрій якомога далі від електромагнітного обладнання (наприклад, мікрохвильових печей, телевізорів, відеоігор тощо).

- Якщо цей пристрій використовується, знаходячись зверху або поблизу телевізора, знімки та/або звук на цьому пристрої можуть погіршитися внаслідок випромінювання електромагнітних хвиль.
- Не використовуйте цей пристрій поблизу мобільних телефонів, оскільки це може спричинити перешкоди, які негативно впливатимуть на зображення та звук.
- Записні дані можуть бути ушкоджені, або знімки зіпсовані внаслідок впливу сильних магнітних полів, створених динаміками або великими двигунами.
- Електромагнітне випромінювання може негативно впливати на цей пристрій, спотворюючи зображення та/або звук.
- Якщо на цю камеру негативно впливає електромагнітне обладнання, і вона більше не працює належним чином, вимкніть камеру та вийміть акумулятор або відключіть мережевий адаптер. Потім знову вставте акумулятор або повторно підключіть мережевий адаптер і ввімкніть цю камеру.

Не використовуйте цей пристрій біля радіопередавачів або високовольтних ліній.

- Якщо ви виконуете зйомку біля радіопередавачів або високовольтних ліній, на записані зображення та/або звук можуть накладатися перешкоди.

Завжди використовуйте шнури і кабелі, що постачаються в комплекті.

Якщо ви застосовуєте додаткове приладдя, використовуйте шнури і кабелі, які постачаються в комплекті з ними.

Не нарощуйте шнури і кабелі.

Тримайте речі подалі від магнітних частин (A/B/C), що чутливі до магнітного поля.

- Дія магнітного поля може призвести до того, що банківські картки, перепустки й годинники можуть перестати коректно функціонувати.

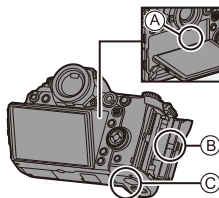

Уникайте впливу аерозолів з інсектицидами або летючими хімікатами на камеру.

- Якщо на камеру попадуть такі хімікати, це може пошкодити корпус камери та призвести до відшарування покриття поверхні.

Уникайте тривалого контакту з камерою виробів із гуми, ПВХ або інших подібних матеріалів.

❖ За використання в холодному кліматі або в умовах низької температури

- Тривалий прямиий контакт шкіри з металевими частинами камери в холодних умовах (за температури близько або нижче 0 °С, наприклад на гірськолижних курортах чи в умовах великої висоти над рівнем моря) може спричинити ураження шкіри.

Надівайте рукавички при тривалому використанні камери.

- Характеристики акумулятора (кількість записуваних знімків або час роботи) можуть тимчасово погіршитися під час використання за температури від –10 °С до 0 °С.

Тримайте акумулятор у теплі (у своєму спорядженні або під одягом). Робочі характеристики акумулятора відновляться після підвищення внутрішньої температури до нормальної.

- Акумулятор не можна заряджати за температури нижче 0 °С.

Якщо заряджання неможливе, на зарядному пристрої або корпусі камери відобразиться повідомлення про помилку.

– У разі заряджання за допомогою зарядного пристрою: швидко блимає індикатор заряджання 50%.

– У разі заряджання в корпусі камери: на РКД стану відображається повідомлення "Err (Err)".

- За використання камери в холодних умовах не допускайте, щоб краплі води або сніг залишалися на камері.

Якщо вони залишаться на камері, вода може замерзнути у щілинах перемикача увімкнення/вимкнення камери, динаміка, мікрофона, що ускладнить їх рух або призведе до зниження гучності. Це не є несправністю.

❖ Чищення

Перш ніж очистити камеру, вийміть акумулятор або DC адаптер і витягніть штепсель із розетки. Після цього витріть камеру сухою м'якою тканиною.

- Якщо камера сильно забруднена, її можна очистити, витерши віджатою вологою, а потім сухою тканиною.
- Не застосовуйте для очистки камери таких розчинників, як бензол, розріджувач, спирт, мийні засоби для посуду і т. ін. – це може призвести до пошкодження зовнішнього корпусу або відшарування покриття.
- Застосовуючи синтетичні тканини, обов'язково виконуйте супровідні вказівки.

❖ Бруд на матриці

У разі потрапляння бруду всередину корпусу камери під час заміни об'єктива, залежно від умов запису, бруд може залишитися на матриці та впливати на записані зображення.

Щоб запобігти налипанню сміття або пилу на внутрішні елементи корпусу, не змінюйте об'єктив у запиленому середовищі та завжди надівайте кришку корпусу або встановлюйте об'єктив, зберігаючи камеру.

Перш ніж надіти кришку корпусу, видаліть із неї бруд.

Функція видалення пилу

Камера оснащена функцією видалення пилу, яка видаляє бруд і пил, які накопичилися на передній частині матриці, шляхом здування.

Функція працюватиме автоматично за ввімкнення камери, але якщо ви бачите пил, виконайте процедуру [Очищення сенсора] у меню [Налаштування] ([Інше]).

Видалення бруду з матриці

Матриця – дуже точний та крихкий виріб, тому обов'язково дотримуйтеся нижченаведених правил, коли збираєтесь чистити її самостійно.

- Здуйте пил із поверхні матриці за допомогою повітродувки (наявної в продажу). Не застосовуйте надто потужний струмінь повітря.
- Не вставляйте грушу з пензлем глибше всередину, за кріплення об'єктива.
- Не доторкайтесь грушею з пензлем до матриці, оскільки матриця може пошкрябатись.
- Не використовуйте інші об'єкти, крім груші з пензлем, для чистки матриці.
- Якщо видалити бруд або пил за допомогою груші не можна, проконсультуйтеся у дилера або в представника компанії Panasonic.

❖ Чищення видошукача

Якщо видошукач забруднився, зніміть насадку на окуляр та очистьте його.

Натиснувши на важіль фіксації насадки на окуляр (①), поверніть насадку на окуляр у напрямку стрілки та зніміть (②).

Здуйте бруд із поверхні видошукача за допомогою повітродувки (наявної в продажу), потім обережно протріть м'якою сухою тканиною.

- Після очищення сумістіть позначки для кріплення (△) ③ і поверніть насадку на окуляр у напрямку стрілки, доки не почуєте клацання (④).
- Будьте уважні, не загубіть наочник.

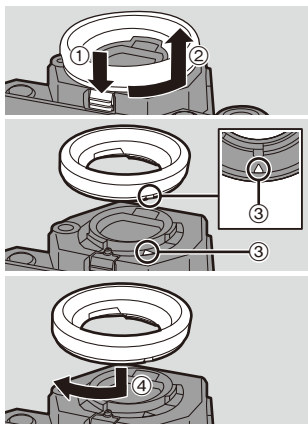

❖ Монітор/видошукач

- Не натискайте на монітор.
Це може призвести до неправильного відображення кольорів або несправності.
- Якщо камера охолодилася в холодному середовищі, після ввімкнення зображення на моніторі/видошукачі може спочатку бути дещо темнішим, ніж звичайно.
Після прогрівання внутрішньої частини камери, рівень яскравості повернеться до нормального.
- Під час виготовлення монітора/видошукача використовується надзвичайно високоточна технологія. Незважаючи на це, на екрані можуть бути темні або яскраві точки (червоного, синього або зеленого кольору). Це не є несправністю. Хоча деталі екрана монітора/видошукача виготовляються під повним контролем за високоточними технологіями, деякі пікселі можуть бути неактивними або завжди світлитися.
Ці точки не будуть записані на зображеннях на картці.

❖ Об'єктив

- Не натискайте на поверхню об'єктива.
- Не направляйте об'єктив у бік сонця або потужних джерел світла.
Концентроване світло може викликати загоряння або пошкодження.
- Забруднення поверхні об'єктива (водою, маслом, відбитками пальців тощо) може вплинути на якість зображення.
Перед використанням камери та після нього обережно протріть поверхню об'єктива сухою м'якою тканиною.
- Щоб уникнути накопичення пилу та бруду на об'єктиві або потрапляння їх у камеру, приєднуйте кришку об'єктива та задню кришку об'єктива, коли камера не використовується.
- Щоб захистити контакти об'єктива (A), не робіть зазначеного нижче.
Це може призвести до несправності.
 - Не торкайтеся контактів об'єктива.
 - Не забруднюйте контакти об'єктива.
 - Не ставте об'єктив поверхню з кріпленням донизу.
- Щоб покращити захист змінного об'єктива (S-R24105) від пилу та бризок, у його кріпленні використовується гумове ущільнення для об'єктива.
 - Гумове ущільнення об'єктива залишає сліди на кріпленні цифрової фотокамери, але це не впливає на її роботу.
 - Щоб замінити гумове ущільнення кріплення об'єктива, зверніться до компанії Panasonic.

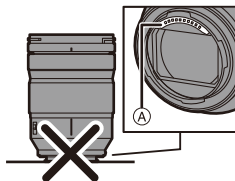

❖ Акумулятор

Акумулятор камери — це літій-іонний акумулятор, що перезаряджається. Він дуже чутливий до температури й вологості. Зростання або зниження температури впливає на його робочі характеристики.

Завжди виймайте батарею після використання.

- Помістіть вийнятий акумулятор у пластиковий пакет і тримайте його подалі від металевих предметів (скріпок тощо) у разі зберігання або перевезення.

Якщо ви випадково впустили акумулятор, перевірте, чи не пошкоджено його корпус і контакти.

- Використання акумулятора з деформованими контактами може призвести до пошкодження камери.

Утилізуйте непридатну для використання батарею.

- Акумулятори мають обмежений строк служби.
- Не кидайте акумулятори у вогонь, тому що це може викликати вибух.

Не допускайте контакту клем акумулятора з металевими предметами (наприклад, намистами, шпильками для волосся тощо).

- Це може призвести до короткого замикання або генерації тепла, а також до сильного опіку, якщо ви доторкнетесь до акумулятора.

❖ Зарядний пристрій, мережевий адаптер

- Залежно від умов заряджання індикатор [CHARGE] може блимати через дію статичної електрики або електромагнітних хвиль. Це явище ніяк не впливає на заряджання.
- Під час використання зарядного пристрою для акумулятора біля радіоприймача приймання радіосигналу може погіршитися.
Тримайте зарядний пристрій на відстані 1 м або більше від радіоприладів.
- Під час роботи мережевий адаптер може створювати електричні перешкоди. Це не є несправністю.
- Після використання обов'язково від'єднайте пристрій подачі живлення від електричної розетки.
(Якщо залишити його підключеним, продовжиться незначне споживання електроенергії.)
- Підтримуйте чистоту контактів **(A)** зарядного пристрою й акумулятора.
Якщо вони забруднилися, витріть їх сухою тканиною.

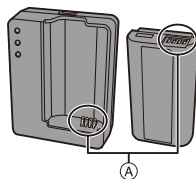

❖ Картка

Не залишайте картку в місцях з підвищеною температурою, під прямими сонячними променями або в місцях, що знаходяться під впливом електромагнітного випромінювання чи статичної електрики.

Не згинайте і не роняйте картку.

Не піддавайте картку сильній вібрації.

- У разі недотримання цих рекомендацій картка й записані дані можуть пошкодитися.
- Після використання та під час зберігання або перенесення картки кладіть її в футляр або сумку для зберігання.
- Не допускайте потрапляння бруду, води або інших сторонніх речовин на контакти картки.

Крім того, не торкайтеся контактів руками.

Важливі зауваження щодо утилізації або передавання картки пам'яті

Форматування або видалення файлів із використанням камери або ПК тільки змінюють дані управління файлами, але повністю не видаляють дані з картки пам'яті.

Для повного видалення даних із картки пам'яті (у разі її утилізації або передавання) рекомендуємо фізично знищити її або скористатися наявним у продажу комп'ютерним програмним забезпеченням для видалення даних.

Ви несете відповідальність за операції з даними на картці.

❖ Особиста інформація

У камері та записаних зображеннях зберігається особиста інформація.

З метою захисту особистої інформації рекомендуємо підвищити рівень безпеки за допомогою встановлення пароля до Wi-Fi і блокування функції Wi-Fi. (→ [421](#), [422](#))

Відмова від відповідальності

- Інформація, включаючи особисті дані, може змінитися або зникнути через помилкову операцію, вплив статичної електрики, ушкодження, несправність, ремонт або інші дії.

Перед початком користування зверніть увагу на те, що компанія Panasonic не відповідає за прямі чи непрямі збитки, що є наслідком зміни або зникнення даних чи персональних даних.

У разі передавання або утилізації камери чи за потреби в її ремонті

- Скопіювавши особисту інформацію, обов'язково зітріть дані, зокрема особисту інформацію, як-от параметри підключення до бездротової локальної мережі, які ви зареєстрували чи зберегли на камері, за допомогою функцій [Скинути]/ [Видалити обл. запис]. (→ 76 , 425)
- Повторно встановіть настройки для захисту особистих даних. (→ 76)
- Вийміть картку пам'яті з камери.
- Налаштування можуть бути повернуті до заводських, коли камера ремонтується.
- Якщо вказані вище операції виконати неможливо, зверніться до дилера, в якого куплено камеру, або в компанію Panasonic.

У разі передавання або утилізації картки див. розділ “Важливі зауваження щодо утилізації або передавання картки пам'яті” на стор 476.

У разі передавання зображень до веб-служби

- Зображення можуть містити дані, які можна використати для ідентифікації особи, наприклад дату, час та місце зйомки зображень.
Уважно перевірте дані, перш ніж передавати зображення до веб-служби.

❖ Якщо ви не користуєтесь камерою протягом тривалого періоду часу

- Завжди виймайте акумулятор та картку з камери.
Якщо акумулятор вставлений у камеру, завжди витратиться невелика кількість струму, навіть якщо камера вимкнена.
Якщо акумулятор залишити в камері, він може надмірно розрядитися, що зробить його непридатним до використання навіть після заряджання.
- Зберігайте акумулятор у прохолодному та сухому місці за відносно стабільної температури.
(Рекомендована температура: від 15 °C до 25 °C; рекомендована відносна вологість: від 40 до 60%RH)
- У разі зберігання впродовж тривалого часу рекомендується заряджати акумулятор раз на рік, давати йому повністю розрядитися в камері, виймати з неї та залишати знову на зберігання.
- Ми рекомендуємо зберігати камеру разом з гігроскопічною речовиною (силіконовим гелем), якщо ви тримаєте її всередині шафи або ящика.
- Якщо камера не використовувалася впродовж тривалого часу, перед зйомкою перевірте всі її компоненти.

❖ Дані зображень

- Записані дані можуть бути пошкоджені або втрачені, якщо камера ламається через неналежне поводження.

Panasonic не несе відповідальності за будь-які збитки, що сталися внаслідок втрати записаних даних.

❖ Штатив

- За використання штатива переконайтесь, що він установлений стабільно, коли до нього приєднано камеру.
- За використання штатива доступ до акумулятора неможливий.
- Переконайтесь, що гвинт штатива не розташований під кутом, під час прикріплення або зняття штатива.

Застосування надмірної сили може призвести до пошкодження кріплення штатива.

Крім того, слід з обережністю затягувати гвинт, оскільки затягування з надмірним зусиллям може призвести до пошкодження камери або спричинити відривання паспортної таблички.

- Детальні відомості див. також в інструкції з експлуатації штатива.

❖ Плечовий ремінь

- Якщо на корпус камери встановлено важкий змінний об'єктив, не носіть камеру на плечовому ремені.

Тримайте камеру та об'єктив, коли їх переносите.

❖ Функція Wi-Fi

Використовуйте камеру як безпроводовий мережевий пристрій

За використання пристроїв або комп'ютерних систем, що вимагають більш надійної системи безпеки, ніж пристрої бездротової локальної мережі, переконайтесь, що вжито належних заходів забезпечення безпеки з урахуванням конструкційних особливостей і дефектів використовуваних систем.

Компанія Panasonic не несе відповідальності за будь-яку шкоду, спричинену використанням камери в будь-яких інших цілях, крім як пристрою бездротової локальної мережі.

Користування функцією Wi-Fi камери призначене тільки для тих країн, в яких продається ця камера

Є ризик, що використання цієї камери призведе до порушення вимог закону щодо використання радіохвиль, якщо камера використовуватиметься в інших країнах, а не в тій, у якій була куплена. Компанія Panasonic не несе відповідальності за такі порушення.

Існує ризик перехвату даних, що відсилаються і отримуються через радіохвилі

Зверніть увагу, що існує ризик перехвату третьою стороною даних, що відсилаються і отримуються через радіохвилі.

Не використовуйте камеру в зонах магнітних полів, статичної електрики або перешкод

- Не використовуйте камеру в зонах магнітних полів, статичної електрики або перешкод (наприклад, поблизу мікрохвильових печей). Це може створювати перешкоди для радіохвиль.
- Використання камері поряд з такими пристроями, як мікрохвильові печі або бездротові телефони, що використовують діапазон радіохвиль 2,4 ГГц, може погіршити роботу обох пристроїв.

Не підключайтеся до безпроводової мережі, яку ви не авторизовані використовувати

Якщо на камері ввімкнута функція бездротової локальної мережі, пошук бездротових мереж здійснюється в автоматичному режимі. У такому випадку можуть відобразитися бездротові мережі (SSID*), які ви не маєте права використовувати. Однак не намагайтеся підключитися до такої мережі, оскільки це може бути сприйнято, як неавторизований доступ.

- * SSID відноситься к імені, що використовується для ідентифікації мережі серед безпроводових підключень LAN. Якщо на обох пристроях SSID співпадають, передача можлива.

Тривалість використання, кількість знімків

Нижче наведені часові проміжки, доступні для запису, і кількість фотографій, які можна зробити, коли використовується акумулятор, що постачається.

- Перерахована тут кількість зображень, які можна записати, визначається на основі стандарту Асоціації виробників фототехніки (CIPA, Camera & Imaging Products Association).
- За використання картки пам'яті XQD від Sony.
(За використання SD-картки виробництва Panasonic із розрахунком можливого часу запису та фактичного можливого часу запису у форматі AVCHD)
- Якщо використовується змінний об'єктив (S-R24105).
- Наведено приблизні значення.

❖ Фотозйомка (за використання монітора)

Кількість знімків, що можуть бути записані	Прибл. 360 знімків
--	--------------------

❖ Фотозйомка (коли використовується видошукач)

Числа в дужках — це значення, отримані за належної роботи функції [Зйомка в реж. енер. LVF], коли для параметра [Час в режимі очікування] в меню [Зйомка в реж. енер. LVF] встановлено значення [1SEC].

(Дані визначено на основі тестових умов, що базуються на стандартах CIPA та ухвалені компанією Panasonic)

Кількість знімків, що можуть бути записані	Прибл. 340 знімків (Прибл. 1100 знімків)
--	---

❖ Відеозйомка (за використання монітора)

[AVCHD] (запис із якістю зображення [FHD/17M/50i])

Можливий час запису	Прибл. 150 хв
Фактичний час запису	Прибл. 75 хв

[MP4] (запис із якістю зображення [FHD/28M/50p])

Можливий час запису	Прибл. 140 хв
Фактичний час запису	Прибл. 70 хв

[MP4] (запис із якістю зображення [4K/LPCM/150M/50p])

Можливий час запису	Прибл. 100 хв
Фактичний час запису	Прибл. 50 хв

- Фактичний можливий час запису — це доступний час запису у разі повторення таких дій, як увімкнення/вимкнення камери, початок/зупинка зйомки тощо.

❖ Відтворення (коли використовується монітор)

Час відтворення	Прибл. 270 хв
-----------------	---------------



- Час роботи та кількість знімків, що можуть бути записані, відрізняється в залежності від середовища та умов зйомки.
Наприклад, в описаному нижче випадку час роботи скорочується, а кількість знімків, що можуть бути записані, зменшується.
– В умовах низької температури, наприклад на лижних схилах.
- Якщо тривалість використання значно падає навіть за повного заряду акумулятора, термін служби акумулятора закінчується.
Перевірте стан акумулятора і замініть його на новий. (→ [356](#))

Кількість знімків, що можуть бути записані, можливий час запису

Нижче наведено кількість зображень і тривалість відео, які можна записати на картки XQD та SD.

- Наведено приблизні значення.

❖ Кількість знімків, що можуть бути записані

- [Пропорції]: [3:2]; [Якість знімку]: [FINE]

[Розмір знімка]	Місткість картки XQD				Місткість картки SD		
	32 ГБ	64 ГБ	120 ГБ	240 ГБ	32 ГБ	64 ГБ	128 ГБ
[L] (46,5M)	1280	2480	4430	8730	1310	2640	5230
[M] (23,5M)	2440	4690	8380	16270	2500	4990	9880
[S] (12M)	4410	8450	15090	28620	4520	8980	17790
8K-Res.*	620	1210	2170	4300	640	1290	2560

- [Пропорції]: [3:2]; [Якість знімку]: [RAW+FINE]

[Розмір знімка]	Місткість картки XQD				Місткість картки SD		
	32 ГБ	64 ГБ	120 ГБ	240 ГБ	32 ГБ	64 ГБ	128 ГБ
[L] (46,5M)	330	640	1150	2290	330	680	1350
[M] (23,5M)	370	730	1310	2600	380	780	1540
[S] (12M)	400	780	1410	2800	410	830	1660
8K-Res.*	260	500	900	1800	260	530	1060

- * Позначення кількості знімків у разі одночасного записування зображень JPEG у розмірі [L], коли для параметра [HLG Фото] встановлено значення [8K-Res.].

❖ Доступний час запису (для запису відео)

- “h” – скорочено, години, “m” – хвилини, “s” – секунди.
- Можливий час запису — це загальний час усіх записаних відеозображень.
- [Формат файлу запису]: [AVCHD]

[Якість запису]	Місткість картки SD		
	32 ГБ	64 ГБ	128 ГБ
[FHD/28M/50p]	2h30m	5h00m	10h00m
[FHD/17M/50i]	4h10m	8h15m	16h25m
[FHD/24M/25p] [FHD/24M/24p]	2h55m	5h50m	11h40m

• [Формат файлу запису]: [MP4]

[Якість запису]	Місткість картки XQD				Місткість картки SD		
	32 ГБ	64 ГБ	120 ГБ	240 ГБ	32 ГБ	64 ГБ	128 ГБ
[4K/LPCM/ 150M/60p] [4K/LPCM/ 150M/50p]	27m00s	53m00s	1h35m	3h10m	27m00s	56m00s	1h50m
[4K/100M/ 30p] [4K/100M/ 25p] [4K/100M/ 24p]	40m00s	1h20m	2h20m	4h45m	41m00s	1m25m	2h45m
[FHD/28M/ 60p] [FHD/28M/ 50p]	2h25m	4h45m	8h35m	17h10m	2h30m	5h00m	9h55m
[FHD/20M/ 30p] [FHD/20M/ 25p]	3h15m	6h20m	11h25m	22h55m	3h20m	6h40m	13h15m









- Залежно від умов записування й типу картки кількість знімків, які можна записати, і доступний час запису можуть різнитися.
- На екрані запису відображається [9999+], якщо можна записати ще щонайменше 10000 знімків.
На РК-дисплеї стану відобразатиметься значення [9999].
- На екрані відображається час неперервного запису відео.
- Якщо доступного для запису часу залишається 60 хвилин або більше, на РК-дисплеї стану відобразатиметься значення [59:59].













Перелік налаштувань за замовчуванням, збереження користувацьких налаштувань та копіювання налаштувань











: Використання функції [Скинути], відновлення налаштувань за замовчуванням















: Використання функції [Зберегти в кор. режимі], збереження даних налаштувань в користувацькому режимі













: Використання функції [Збер./віднов. нал. камери], копіювання даних налаштувань

Меню		Налаштування за замовчуванням			
 [Фото]:  [Якість зображення]					
[Стиль фото]		[STD.]	✓	✓	✓
[P-м вим. експ.]		[P]	✓	✓	✓
[Пропорції]		[3:2]	✓	✓	✓
[Якість знімку]		[FINE]	✓	✓	✓
[Розмір знімка]		[L] (46,5M)	✓	✓	✓
[HLG Фото]		[OFF]	✓	✓	✓
[Режим вис. розд. здатн.]	[Запуск]	—			
	[Модел. зап. за звич. зй.]	[ON]	✓	✓	✓
	[Відкладена витримка]	[2 c]	✓	✓	✓
	[Обробка розмиття руху]	[MODE1]	✓	✓	✓
[Змен.шум.дов.експоз.]		[ON]	✓	✓	✓
[Чутливість ISO (фото)]	[Авт. нал. нижн. межі ISO]	[100]	✓	✓	✓
	[Авт. нал. верх. межі ISO]	[AUTO]	✓	✓	✓
[Мін.трив.витр.]		[AUTO]	✓	✓	✓
[Діапазон і.Дунаміс]		[OFF]	✓	✓	✓
[Комп. віньєтування]		[ON]	✓	✓	✓
[Компенсація дифракції]		[OFF]	✓	✓	✓
[Парам. фільтр.]	[Фільтрувати ефекти]	[OFF]	✓	✓	✓
	[Одноч. зап. без філ.]	[OFF]	✓	✓	✓

Меню		Налаштування за замовчуванням			
 [Фото]:  [Фокус]					
[Кор. налашт. AF (Фото)]		[Налаштування 1]	✓	✓	✓
[Підсв. AF]		[ON]	✓	✓	✓
[Помічник фокусування]	[ON]/[OFF]	[ON]	✓	✓	✓
	[Чутливість помічн.фокусув.]	—	✓	✓	✓
[Шв. перем. AF з 1 областю]		[FAST]	✓	✓	✓
 [Фото]:  [Спалах]					
[Режим спалаху]			✓	✓	✓
[Режим спрацювання]		[TTL]	✓	✓	✓
[Налашт. спал.]		[±0 EV]	✓	✓	✓
[Синхронізація спалаху]		[1ST]	✓	✓	✓
[Кориг.спалаху вручну.]		[1/1]	✓	✓	✓
[Автом. комп. експозиції]		[OFF]	✓	✓	✓
[Кориг.червоних очей]		[OFF]	✓	✓	✓
[Бездротовий]		[OFF]	✓	✓	✓
[Канал безд. з'єднання]		[1CH]	✓	✓	✓
[Бездротовий FP]		[OFF]	✓	✓	✓
[Індикатор з'єднання]		[HIGH]	✓	✓	✓
[Налашт. бездр. з'єдн.]		—	✓	✓	✓
 [Фото]:  [Інше (фото)]					
[Брекетинг]	[Тип брекетингу]	[OFF]	✓	✓	✓
	[Ще параметри]	—	✓	✓	✓
[Тихий режим]		[OFF]	✓	✓	✓
[Стаб. зображення]	[Режим роботи]		✓	✓	✓
	[Корпус(B.I.S.) / Об'єктив(O.I.S.)]		✓	✓	✓
	[Час активації]	[HALF-SHUTTER]	✓	✓	✓
	[Електр. стаб. (відео)]	[OFF]	✓	✓	✓
	[Посилити I.S (відео)]	[OFF]	✓	✓	✓
	[Налашт. фок. відст.]	35,0 мм	✓	✓	✓









Меню		Налаштування за замовчуванням			
[Налашт. сер. зйомки 1]		[Н]	✓	✓	✓
[Налашт. сер. зйомки 2]		[]	✓	✓	✓
[Тип витримки]		[MECH.]	✓	✓	✓
[Відкладена витримка]		[OFF]	✓	✓	✓
[Видовж. телеконв.]		[OFF]	✓	✓	✓
[Відео з інт./ анімація]	[Режим]	[Зйомка з інтервалами]	✓	✓	✓
	[Налаш.інтерв.зйомк.]	[ON]	✓	✓	✓
	[Час початку]	[Зараз]	✓	✓	✓
	[Відлік ображень]	1	✓	✓	✓
	[Інтервал зйомки]	1 хв 00 с	✓	✓	✓
	[Вирівнювання експозиції]	[OFF]	✓	✓	✓
[Автотаймер]		[ 10]	✓	✓	✓
[Зменш. мерехтіння (фото)]		[OFF]	✓	✓	✓
[6K/4K фото]	[Розм.зн./шв.сер.зйомки]	[6K 18M]	✓	✓	✓
	[Спосіб запису]	[]	✓	✓	✓
	[Попер.запис сер.зй.]	[OFF]	✓	✓	✓
[Post-Focus]		[OFF]	✓	✓	✓
[Мультиекспозиція]	[Запуск]	—			
	[Авт. підс.]	[ON]	✓	✓	✓
	[Накладання]	[OFF]	✓	✓	✓
 [Відео]:  [Якість зображення]					
[Режим експозиції]		[P]	✓	✓	✓
[Стиль фото]		[ STD.]	✓	✓	✓
[P-м вим. експ.]		[]	✓	✓	✓
[Чутливість ISO (відео)]	[Авт. нал. нижн. межі ISO]	[100]	✓	✓	✓
	[Авт. нал. верх. межі ISO]	[AUTO]	✓	✓	✓
[Зменш. мерехтіння (відео)]		[OFF]	✓	✓	✓
[Діапазон і.Дунаміс]		[OFF]	✓	✓	✓
[Комп. віньєтування]		[ON]	✓	✓	✓
[Компенсація дифракції]		[OFF]	✓	✓	✓



Меню		Налаштування за замовчуванням			
[Парам. фільтр.]	[Фільтрувати ефекти]	[OFF]	✓	✓	✓
	[Одноч. зап. без філ.]	[OFF]	✓	✓	✓
[Автоекспозиція в P/A/S/M]		[ON]	✓	✓	✓
[Комб. нал. Креативн. відео]	[Комп. F/SS/ISO/експозиції]	[]	✓	✓	✓
	[Баланс білого]	[]	✓	✓	✓
	[Стиль фото]	[]	✓	✓	✓
	[P-м вим. експ.]	[]	✓	✓	✓
	[Режим AF]	[]	✓	✓	✓
 [Відео]:  [Формат зображення]					
[Якість запису]		[FHD/28M/50p]	✓	✓	✓
[Швидкісне відео]		[OFF]	✓	✓	✓
[Формат файлу запису]		[MP4]	✓	✓	✓
[Рівень освітленості]		[16-255]	✓	✓	✓
 [Відео]:  [Фокус]					
[Кор. налашт. AF (Відео)]	[ON]/[OFF]	[OFF]	✓	✓	✓
	[SET]	—	✓	✓	✓
[Неперервне AF]		[ON]	✓	✓	✓
[Помічник фокусування]	[ON]/[OFF]	[ON]	✓	✓	✓
	[SET]	—	✓	✓	✓
[Шв. перем. AF з 1 областю]		[FAST]	✓	✓	✓
 [Відео]:  [Аудіо]					
[Відобр. рівн. запис. звук.]		[OFF]	✓	✓	✓
[Регул. рівня запис. звук.]		[0dB]	✓	✓	✓
[Обмеж. рівн. запис. звуку]		[ON]	✓	✓	✓
[Зменш. шуму вітру]		[STANDARD]	✓	✓	✓
[Блок. шуму вітру]		[OFF]	✓	✓	✓
[Гніздо мікрофона]		[MIC ]	✓	✓	✓
[Спец. мікрофон]		[STEREO]	✓	✓	✓
[Налашт. ад. мікр. XLR]		[ON]	✓	✓	✓
[Виведення звуку]		[REALTIME]	✓	✓	✓













Меню		Налаштування за замовчуванням			
 [Відео]:  [Монитор/відображ.]					
[Вивед. зап. чер. HDMI]	[Відобр. інформації]	[ON]	✓	✓	✓
 [Відео]:  [Інше (відео)]					
[Стаб. зображення]	[Режим роботи]	[]	✓	✓	✓
	[Корпус(B.I.S.) / Об'єктив(O.I.S.)]	[]	✓	✓	✓
	[Час активації]	[HALF-SHUTTER]	✓	✓	✓
	[Електр. стаб. (відео)]	[OFF]	✓	✓	✓
	[Посилити I.S (відео)]	[OFF]	✓	✓	✓
	[Налашт. фок. відст.]	35,0 мм	✓	✓	✓
[Область зображення відео]		[FULL]	✓	✓	✓
 [Корист.]:  [Якість зображення]					
[Налаштування стилю фото]	[Пок./прих. стиль фото]	—	✓	✓	✓
	[Мої налашт. стилю фото]	—	✓	✓	✓
	[Скинути стиль фото]	—			
[Приріст ISO]		[1/3 EV]	✓	✓	✓
[Розшир. діап. ISO]		[OFF]	✓	✓	✓
[Налашт. зміщ. експозиції]	[Вимір. к-ох знімків]	[±0 EV]	✓	✓	✓
	[Центр.-зваж.]	[±0 EV]	✓	✓	✓
	[Точка]	[±0 EV]	✓	✓	✓
	[Зважене вимірювання]	[±0 EV]	✓	✓	✓
[Колірний простір]		[sRGB]	✓	✓	✓
[Комп. експ. скинути]		[OFF]	✓	✓	✓
 [Корист.]:  [Фокусув./Затвір]					
[Пріоритет фокус./ затвора]	[AFS]	[FOCUS]	✓	✓	✓
	[AFC]	[BALANCE]	✓	✓	✓
[Пер. фокуса верт./гориз.]		[OFF]	✓	✓	✓
[Утр. AF/AE Lock]		[OFF]	✓	✓	✓
[AF+MF]		[OFF]	✓	✓	✓









Меню		Налаштування за замовчуванням			
[Помічник MF]	[Кільце фокусування]	[ON]	✓	✓	✓
	[Режим AF/MF]	[OFF]	✓	✓	✓
	[Натисніть на джойстик]	[OFF]	✓	✓	✓
	[Відоб. помічн. MF]	[PIP]	✓	✓	✓
[Довідка по MF]		[[m]]	✓	✓	✓
[Блок. фок. кільця]		[OFF]	✓	✓	✓
[Пок./прих. режим AF]	[Автовиз. обл./очей/тіла/твар.]	[ON]	✓	✓	✓
	[Відстежування]	[ON]	✓	✓	✓
	[225 областей]	[ON]	✓	✓	✓
	[Зона (верт./гориз.)]	[ON]	✓	✓	✓
	[Зона (квадрат)]	[OFF]	✓	✓	✓
	[Зона (овал)]	[ON]	✓	✓	✓
	[1 область+]	[ON]	✓	✓	✓
	[Точковий орієнтир]	[ON]	✓	✓	✓
	[Користувацькі1]	[OFF]	✓	✓	✓
	[Користувацькі2]	[OFF]	✓	✓	✓
[Користувацькі3]	[OFF]	✓	✓	✓	
[Нал. AF з точ. орієн.]	[Час AF з точ. ор.]	[MID]	✓	✓	✓
	[Від. точного AF]	[PIP]	✓	✓	✓
[Нал. масштабу точки AF]	[Збер. збільш. відобр.]	[OFF]	✓	✓	✓
	[Відобр. PIP]	[PIP]	✓	✓	✓
[AF затвора]		[ON]	✓	✓	✓
[Натис. до половини]		[OFF]	✓	✓	✓
[Швидке AF]		[OFF]	✓	✓	✓
[AF із сенсором ока]		[OFF]	✓	✓	✓
[Рамка фок.п.ч.рух.кол.]		[OFF]	✓	✓	✓
[Поч. точ .AFC (225 областей)]		[OFF]	✓	✓	✓















Меню		Налаштування за замовчуванням			
 [Корист.]:  [Використання]					
[Налаштування Q.MENU]	[Стиль макета]	[MODE1]	✓	✓	✓
	[Призн. фронт. диска]	[Значення]	✓	✓	✓
	[Налашт. пункту (фото)]	—	✓	✓	✓
	[Налашт. пункту (відео)]	—	✓	✓	✓
[Парам. сенс.]	[Сенсорний екран]	[ON]	✓	✓	✓
	[Вкладка «сенсорні»]	[OFF]	✓	✓	✓
	[Сенсорне AF]	[AF]	✓	✓	✓
	[AF на сенсорній панелі]	[OFF]	✓	✓	✓
[Налашт. важеля блок.]	[Курсор]		✓	✓	✓
	[Джойстик]		✓	✓	✓
	[Сенсорний екран]		✓	✓	✓
	[Диск]		✓	✓	✓
	[Кнопка DISP.]		✓	✓	✓
[Налашт. кнопки Fn]	[Налашт. в режимі «Запис»]	—	✓	✓	✓
	[Нал. в реж. «Відтворення»]	—	✓	✓	✓
[Налашт. важелю Fn]	[Функція важеля Fn]	 [Тихий режим]	✓	✓	✓
	[Налашт. РЕЖИМУ 2]	[ON]	✓	✓	✓
[Кнопка WB/ISO/Ехро.]		[AFTER PRESSING2]	✓	✓	✓
[Налашт. відображення ISO]	[Фронтальний/задній диск]	[ / 	✓	✓	✓
[Відобр. нал. комп. експозиції]	[Кн. курсора (вгору/вниз)]	[OFF]	✓	✓	✓
	[Фронтальний/задній диск]	[ / 	✓	✓	✓
[Налашт. коліщатка]	[Присв. коліщатко (F/SS)]	[SET1]	✓	✓	✓
	[Обертання (F/SS)]	[ 	✓	✓	✓
	[Призн. кол. керув.]	[	✓	✓	✓
	[Комп. експ.]	[OFF]	✓	✓	✓
	[Нал. перем. викор. кол.]	—	✓	✓	✓
	[Обертання (функція меню)]	[ 	✓	✓	✓

Меню		Налаштування за замовчуванням			
[Налашт. джойстика]		[D.FOCUS Movement]	✓	✓	✓
[Підсвітка кнопок]		[ON2]	✓	✓	✓
[Кнопка відео (дистанц.)]		[ON]	✓	✓	✓
 [Корист.] :  [Монітор/відображ.]					
[Автом. перегл.]	[Тривалість (Фото)]	[OFF]	✓	✓	✓
	[Тривалість (6K/4K фото)]	[HOLD]	✓	✓	✓
	[Тривалість (Post-Focus)]	[HOLD]	✓	✓	✓
	[Пріор. операції відтвор.]	[OFF]	✓	✓	✓
[Пост. попер. перегл.]	[ON]/[OFF]	[OFF]	✓	✓	✓
	[SET]	—	✓	✓	✓
[Рівень]		[ON]	✓	✓	✓
[Гістограма]		[OFF]	✓	✓	✓
[Лінія сітки знімку]		[OFF]	✓	✓	✓
[Межі кадру]		[OFF]	✓	✓	✓
[Центральний маркер]		[OFF]	✓	✓	✓
[Відобр. області AF]		[ON]	✓	✓	✓
[Підсил. Live View]	[MODE1]/[MODE2]/[OFF]	[OFF]	✓	✓	✓
	[SET]	[M]	✓	✓	✓
[Монохр. Live View]		[OFF]	✓	✓	✓
[Нічний режим]	[Монітор]	[OFF]	✓	✓	✓
	[LVF]	[OFF]	✓	✓	✓
[Нал. відобр. LVF/ мон.]	[Налашт. відобр. LVF]		✓	✓	✓
	[Нал. відобр. монітора]		✓	✓	✓
[Вимір. експозиції]		[OFF]	✓	✓	✓
[Фокусна відст.]		[ON]	✓	✓	✓
[Поп. перег. фото/відео]			✓	✓	✓
[Залишилось фото/відео]			✓	✓	✓





Меню		Налаштування за замовчуванням			
[Пок./прих. інф. на моніторі]	[Панель управління]	[ON]	✓	✓	✓
	[Чорний екран]	[ON]	✓	✓	✓
[Виділення миготінням]		[OFF]	✓	✓	✓
[Зebra]	[ZEBRA1]/[ZEBRA2]/[OFF]	[OFF]	✓	✓	✓
	[SET]	—	✓	✓	✓
[Помічник перегл. HLG]	[Монітор]	[MODE2]	✓	✓	✓
	[HDMI]	[AUTO]	✓	✓	✓
[Прозоре накладання]	[ON]/[OFF]	[OFF]	✓		
	[SET]	—	✓		
[Стан стабілізатора зобр.]		[OFF]	✓	✓	✓
 [Корист.]:  [Об'єktiv/інші]					
[Відн. пол. об'єктива]		[OFF]	✓	✓	✓
[Налашт. кільця фокусування]	[NON-LINEAR]/[LINEAR]	[LINEAR]	✓	✓	✓
	[SET]	[150°]	✓	✓	✓
 [Налаштування]:  [Карта/файл]					
[Форматування картки]		—			
[Функція подвійного слота карт]	[Спосіб запису]	[]	✓		✓
	[Слот картки призначення]	[1 → 2]	✓		✓
[Парам. папки/файлу]	[Вибрати папку]	—			
	[Створити нову папку]	—			
	[Налашт. імені файлу]	[Посилан. на № папки]	✓		✓
[Скид. номера файлу]		—			
[Інф. про захист автор. прав]	[Автор]	[OFF]	✓		✓
	[Власник авторських прав]	[OFF]	✓		✓
	[Відобр.інф.про автор.право]	—			





Меню		Налаштування за замовчуванням			
 [Налаштування]:  [Монітор/відображ.]					
[Режим економії заряду]	[Режим сну]	[5MIN.]	✓		✓
	[Режим сну (Wi-Fi)]	[ON]	✓		✓
	[Авт. вимк. LVF/мон.]	[5MIN.]	✓		✓
	[Зйомка в реж. енер. LVF]	—	✓		✓
[Частота кадрів монітора]		[60fps]	✓		✓
[Частота кадрів LVF]		[60fps]	✓		✓
[Налаштування монітора]/[Видошукач]		—	✓		
[Підсвічування монітора]/[Яскравість LVF]		[AUTO]	✓		✓
[Залишок заряду акумуля.]			✓		✓
[Допоміжний РК-дисплей]	[Підсвітка]	[H]	✓		✓
	[Відобр., коли живл. вимк.]	[ON]	✓		✓
[Сенсор ока]	[Чутливість]	[HIGH]	✓		✓
	[Перем. LVF/мон.]	[LVF/MON AUTO]	✓		✓
[Коригування рівня]	[Коригувати.]	—	✓		
	[Скидання знач. рівня]	—			
 [Налаштування]:  [ВХІД/ВИХІД]					
[Сигнал]	[Гучність сигналу]		✓		✓
	[Вибір гучності сигналу AF]		✓		✓
	[Вибір тону сигналу AF]		✓		✓
	[Гучн. електр. затв.]		✓		✓
	[Звук електр. затвора]		✓		✓
[Гучність навушників]		[LEVEL3]	✓		✓
[Wi-Fi]		—	✓		
[Bluetooth]		—	✓		
[USB]	[Режим USB]	 [Виб. під час з'єдн.]	✓		✓
	[Живлення через USB]	[ON]	✓		✓
[Інформація про акумулятор]		—			
[Пріор. викор. акумуля.]		[BG]	✓		✓



Меню		Налаштування за замовчуванням			
[З'єднання з ТВ]	[Режим HDMI (Відтв.)]	[AUTO]	✓		✓
	[Пом. перегл. HLG(HDMI)]	[AUTO]	✓	✓	✓
	[VIERA Link (CEC)]	[OFF]	✓		✓
	[Колір фону (Відтв.)]		✓		✓
 [Налаштування]:  [Налаштування]					
[Зберегти в кор. режимі]		—	✓		✓
[Завантажити кор. режим]		—	✓		✓
[Налаштування кор. режиму]	[Обмежити к-сть кор. режимів]	[3]	✓		✓
	[Редагувати назву]	—	✓		✓
	[Як перезав. кор. режим]	—	✓		✓
	[Вибір даних для завант.]	—	✓		✓
[Збер./віднов. нал. камери]		—			
[Скинути]		—			
 [Налаштування]:  [Інше]					
[Налашт. год.]		0:00:00 1/1/2019			
[Часовий пояс]		GMT + 3:00			✓
[Оновл. пікс.]		—			
[Очищення сенсора]		—			
[Мова]		—	✓		
[Відобр. версії]		—			
[Онлайн-посібник]		—			





Меню	Налаштування за замовчуванням			
 [Моє меню]:  [Редагувати Моє меню]				
[Додати]	—			
[Сортування]	—			
[Видалити]	—			
[Від. з «Мого меню»]	[OFF]	✓		✓
 Меню [Відтворити]:  [Режим відтворення]				
[Оберт. екран]	[ON]	✓		✓
[Сортування знімків]	[DATE/TIME]	✓		✓
[Збільшення з положення АФ.]	[OFF]	✓		✓
[Пом. перегл. HLG (Монітор)]	[MODE2]	✓	✓	✓
 Меню [Відтворити]:  [Обробка зображення]				
[Обробка RAW]	—			
[Сер. збер. 6K/4K фото]	—			
[Зменш. ш. 6K/4K фото]	[AUTO]	✓		✓
[Відео з інтервалами]	—			
[Відео покадр. ан.]	—			
 Меню [Відтворити]:  [Дод./видал. інформацію]				
[Захист]	—			
[Рейтинг]	—			
 Меню [Відтворити]:  [Редагувати зображення]				
[Змін. роз.]	—			
[Обертати]	—			
[Поділ відео]	—			
[Копія]	—			
 Меню [Відтворити]:  [Інше]				
[Підтв. видалення]	[Спочатку «Ні»]	✓		✓







Перелік функцій, які можна призначити в кожному режимі запису

Меню		iA	P	A	S	M	
 [Фото]:  [Якість зображення]							
[Стиль фото]		✓	✓	✓	✓	✓	
[P-м вим. експ.]			✓	✓	✓	✓	
[Пропорції]		✓	✓	✓	✓	✓	
[Якість знімку]		✓	✓	✓	✓	✓	
[Розмір знімка]		✓	✓	✓	✓	✓	
[HLG Фото]			✓	✓	✓	✓	
[Режим вис. розд. здатн.]	[Запуск]		✓	✓	✓	✓	
	[Модел. зап. за звич. зй.]		✓	✓	✓	✓	
	[Відкладена витримка]		✓	✓	✓	✓	
	[Обробка розмиття руху]		✓	✓	✓	✓	
[Змен.шум.дов.експоз.]			✓	✓	✓	✓	
[Чутливість ISO (фото)]	[Авт. нал. нижн. межі ISO]		✓	✓	✓	✓	
	[Авт. нал. верх. межі ISO]		✓	✓	✓	✓	
[Мін. трив. витр.]			✓	✓			
[Діапазон i.Dynamic]			✓	✓	✓	✓	
[Комп. віньєтування]			✓	✓	✓	✓	
[Компенсація дифракції]			✓	✓	✓	✓	
[Парам. фільтр.]	[Фільтрувати ефекти]		✓	✓	✓	✓	
	[Одноч. зап. без філ.]		✓	✓	✓	✓	
 [Фото]:  [Фокус]							
[Кор. налашт. AF (Фото)]			✓	✓	✓	✓	
[Підсв. AF]			✓	✓	✓	✓	

Меню		iA	P	A	S	M	
[Помічник фокусування]	[ON]/[OFF]	✓	✓	✓	✓	✓	
	[SET]	✓	✓	✓	✓	✓	
[Шв. перем. AF з 1 областю]		✓	✓	✓	✓	✓	
 [Фото]:  [Спалах]							
[Режим спалаху]			✓	✓	✓	✓	
[Режим спрацювання]			✓	✓	✓	✓	
[Налашт. спал.]			✓	✓	✓	✓	
[Синхронізація спалаху]			✓	✓	✓	✓	
[Кориг.спалаху вручну.]			✓	✓	✓	✓	
[Автом. комп. експозиції]			✓	✓	✓	✓	
[Кориг.червоних очей]			✓	✓	✓	✓	
[Бездротовий]			✓	✓	✓	✓	
[Канал безд. з'єднання]			✓	✓	✓	✓	
[Бездротовий FP]			✓	✓	✓	✓	
[Індикатор з'єднання]			✓	✓	✓	✓	
[Налашт. бездр. з'єдн.]			✓	✓	✓	✓	
 [Фото]:  [Інше (фото)]							
[Брекетинг]	[Тип брекетингу]	✓	✓	✓	✓	✓	
	[Ще параметри]	✓	✓	✓	✓	✓	
[Тихий режим]		✓	✓	✓	✓	✓	
[Стаб. зображення]	[Режим роботи]	✓	✓	✓	✓	✓	
	[Корпус(B.I.S.) / Об'єktiv(O.I.S.)]	✓	✓	✓	✓	✓	
	[Час активації]	✓	✓	✓	✓	✓	
	[Електр. стаб. (відео)]	✓	✓	✓	✓	✓	
	[Посилити I.S (відео)]	✓	✓	✓	✓	✓	
[Налашт. фок. відст.]		✓	✓	✓	✓	✓	

Меню		iA	P	A	S	M	
[Налашт. сер. зйомки 1]		✓	✓	✓	✓	✓	
[Налашт. сер. зйомки 2]		✓	✓	✓	✓	✓	
[Тип витримки]		✓	✓	✓	✓	✓	
[Відкладена витримка]		✓	✓	✓	✓	✓	
[Видовж. телеконв.]		✓	✓	✓	✓	✓	
[Відео з інт./анімація]		✓	✓	✓	✓	✓	
[Автотаймер]		✓	✓	✓	✓	✓	
[Зменш. мерехтіння (фото)]		✓	✓	✓	✓	✓	
[6К/4К фото]	[Розм.зн./ шв.сер.зйомки]	✓	✓	✓	✓	✓	
	[Спосіб запису]	✓	✓	✓	✓	✓	
	[Попер.запис сер.зй.]	✓	✓	✓	✓	✓	
[Post-Focus]		✓	✓	✓	✓	✓	
[Мультиекспозиція]	[Запуск]		✓	✓	✓	✓	
	[Авт. підс.]		✓	✓	✓	✓	
	[Накладання]		✓	✓	✓	✓	
 [Відео]:  [Якість зображення]							
[Режим експозиції]							✓
[Стиль фото]		✓	✓	✓	✓	✓	✓
[P-м вим. експ.]			✓	✓	✓	✓	✓
[Чутливість ISO (відео)]	[Авт. нал. нижн. межі ISO]						✓
	[Авт. нал. верх. межі ISO]						✓
[Зменш. мерехтіння (відео)]			✓	✓	✓	✓	
[Діапазон i.Dynamic]			✓	✓	✓	✓	✓

Меню		iA	P	A	S	M	
[Комп. віньєтування]			✓	✓	✓	✓	✓
[Компенсація дифракції]			✓	✓	✓	✓	✓
[Парам. фільтр.]	[Фільтрувати ефекти]		✓	✓	✓	✓	✓
	[Одноч. зап. без філ.]		✓	✓	✓	✓	
[Автоекспозиція в P/A/S/M]			✓	✓	✓	✓	✓
[Комб. нал. Креативн. відео]	[Комп. F/SS/ISO/ експозиції]		✓	✓	✓	✓	✓
	[Баланс білого]		✓	✓	✓	✓	✓
	[Стиль фото]		✓	✓	✓	✓	✓
	[P-м вим. експ.]		✓	✓	✓	✓	✓
	[Режим AF]		✓	✓	✓	✓	✓
 [Відео]:  [Формат зображення]							
[Якість запису]		✓	✓	✓	✓	✓	✓
[Швидкісне відео]							✓
[Формат файлу запису]		✓	✓	✓	✓	✓	✓
[Рівень освітленості]		✓	✓	✓	✓	✓	✓
 [Відео]:  [Фокус]							
[Кор. налашт. AF (Відео)]	[ON]/[OFF]	✓	✓	✓	✓	✓	✓
	[SET]	✓	✓	✓	✓	✓	✓
[Неперервне AF]		✓	✓	✓	✓	✓	✓
[Помічник фокусування]	[ON]/[OFF]	✓	✓	✓	✓	✓	✓
	[SET]	✓	✓	✓	✓	✓	✓
[Шв. перем. AF з 1 областю]		✓	✓	✓	✓	✓	✓

Меню		iA	P	A	S	M	
 [Відео]:  [Аудіо]							
[Відобр. рівн. запис. звук.]		✓	✓	✓	✓	✓	✓
[Регул. рівня запис. звук.]		✓	✓	✓	✓	✓	✓
[Обмеж. рівн. запис. звуку]		✓	✓	✓	✓	✓	✓
[Зменш. шуму вітру]		✓	✓	✓	✓	✓	✓
[Блок. шуму вітру]		✓	✓	✓	✓	✓	✓
[Гніздо мікрофона]		✓	✓	✓	✓	✓	✓
[Спец. мікрофон]		✓	✓	✓	✓	✓	✓
[Налашт. ад. мікр. XLR]		✓	✓	✓	✓	✓	✓
[Виведення звуку]		✓	✓	✓	✓	✓	✓
 [Відео]:  [Монітор/відобраз.]							
[Вивед. зап. чер. HDMI]	[Відобр. інформації]	✓	✓	✓	✓	✓	✓
 [Відео]:  [Інше (відео)]							
[Стаб. зображення]	[Режим роботи]	✓	✓	✓	✓	✓	✓
	[Корпус(B.I.S.) / Об'єktiv(O.I.S.)]	✓	✓	✓	✓	✓	✓
	[Час активації]	✓	✓	✓	✓	✓	
	[Електр. стаб. (відео)]	✓	✓	✓	✓	✓	✓
	[Посилити I.S (відео)]	✓	✓	✓	✓	✓	✓
	[Налашт. фок. відст.]	✓	✓	✓	✓	✓	✓
[Область зображення відео]		✓	✓	✓	✓	✓	✓

Технічні характеристики

Технічні характеристики можуть змінюватися з метою вдосконалення.

Корпус цифрової камери (DC-S1R):

Інформація для вашої безпеки

Джерело живлення:	9,0 V ===
Енергоспоживання:	6,6 Вт (під час записування з використанням монітора) (Якщо використовується змінний об'єктив (S-R24105))
	4,6 Вт (під час відтворення з використанням монітора) (Якщо використовується змінний об'єктив (S-R24105))

Тип	
Тип	Цифрова беззеркальна фотокамера з одним об'єктивом
Носій інформації	Гніздо картки 1: картка пам'яті XQD Гніздо картки 2: картка пам'яті SD / картка пам'яті SDHC* / картка пам'яті SDXC* * Сумісність із UHS-I/UHS-II клас швидкості UHS 3, UHS-II клас швидкості Video 90 Доступна функція запису на дві картки пам'яті.
Кріплення об'єктива	Leica Camera AG L-Mount
Датчик зображення	
Датчик зображення	Повнокадрова матриця CMOS 35 мм (36,0 мм × 24,0 мм), загальна кількість пікселів — 50.440.000, основний світлофільтр
Кількість ефективних пікселів камери	47.300.000 пікселів

Формат запису фотографій	
Формат файлів фотографій	JPEG (згідно зі стандартами DCF і Exif 2.31) / RAW / HLG для фотографій (згідно зі стандартом CTA-2072)
Формат файлів фотографій із роздільною здатністю 6K/4K	6K фото: MP4 (H.265/HEVC, AAC (2кан.)) 4K фото: MP4 (H.264/MPEG-4 AVC, AAC (2кан.))
Розмір знімка (пікселів)	<p>Якщо форматне співвідношення задано як [4:3] 7440×5584 (L) / 5296×3968 (M) / 3792×2848 (S) / 14880×11168 ([Режим вис. розд. здатн.] / 4992×3744 (6K фото) / 3328×2496 (4K фото) / 5760×4320 ([HLG Фото]/[8K-Res.]) / 2880×2160 ([HLG Фото]/[4K-Res.])</p> <p>Якщо форматне співвідношення задано як [3:2] 8368×5584 (L) / 5952×3968 (M) / 4272×2848 (S) / 16736×11168 ([Режим вис. розд. здатн.] / 5184×3456 (6K фото) / 3504×2336 (4K фото) / 6464×4320 ([HLG Фото]/[8K-Res.]) / 3232×2160 ([HLG Фото]/[4K-Res.])</p> <p>Якщо форматне співвідношення задано як [16:9] 8368×4712 (L) / 5952×3352 (M) / 4272×2400 (S) / 16736×9424 ([Режим вис. розд. здатн.] / 3840×2160 (4K фото) / 7680×4320 ([HLG Фото]/[8K-Res.]) / 3840×2160 ([HLG Фото]/[4K-Res.])</p> <p>Якщо форматне співвідношення задано як [1:1] 5584×5584 (L) / 3968×3968 (M) / 2848×2848 (S) / 11168×11168 ([Режим вис. розд. здатн.] / 2880×2880 (4K фото) / 4320×4320 ([HLG Фото]/[8K-Res.]) / 2144×2144 ([HLG Фото]/[4K-Res.])</p> <p>Якщо форматне співвідношення задано як [65:24] 8368×3088 (L)</p> <p>Якщо форматне співвідношення задано як [2:1] 8368×4184 (L)</p>
Якість зображення для фотографій	Висока якість / Стандартна якість / RAW + Висока якість / RAW + Стандартна якість / RAW

Формат запису відео		
Формат відео	AVCHD Progressive / AVCHD / MP4	
Формат аудіо	AVCHD	Dolby Audio™ (2кан.)
	MP4	AAC (2кан.), LPCM (2кан., 48 кГц/16 біт)
Якість зображення для відео	[Формат файлу запису]: [AVCHD], [MP4] Докладніші відомості див. на стор. 234 цього документа. Докладніші відомості про високошвидкісне відео див. на стор. 247 цього документа.	
Видошукач і монітор		
Видошукач	Видошукач OLED (4:3) (прибл. 5.760.000 пікселів) (коефіцієнт поля зору приблизно 100%) (Збільшення прибл. 0,78× з об'єктивом 50 мм, наведеним на нескінченність; $-1,0 \text{ м}^{-1}$, коли для формату знімка встановлено значення [3:2]) (з діоптрійною корекцією від $-4,0$ до $+2,0$ дптр)	
Монітор	ПК-дисплей TFT з діагоналлю 3,2" (3:2) (прибл. 2.100.000 пікселів) (коефіцієнт поля зору приблизно 100%), сенсорний екран	
Фокус		
Тип автоматичного фокусування	TTL, заснований на виявленні зображення (автоматичне фокусування контрасту)	
Режим фокусування	AFS / AFC / MF	
Режим AF	Автоматичне розпізнавання (обличчя/очей/тіла/тварини) / Відстеження / 225 областей / Зона (вертикальна/горизонтальна) / Зона (квадратна) / Зона (овальна) / 1 область + додатково / 1 область / Точковий орієнтир / Користувачьке 1, 2, 3 (вибрати зону фокусування можна торканням або джойстиком)	

Контроль експозиції	
Система вимірювання світла, Режим вимірювання світла	1728-зональне вимірювання, багатоточкове / центрозважене / точкове вимірювання / зважене за яскравими ділянками вимірювання
Діапазон вимірювань	EV 0 до EV 18
Експозиція	Програма AE, AE з пріоритетом діафрагми, пріоритет витримки AE, встановлення експозиції вручну
Компенсація експозиції	Кроки 1/3 EV, ± 5 EV
Світлочутливість ISO (стандартна вихідна світлочутливість)	Кроки 1/3 EV, АВТО / від 100 до 25600 Якщо задано параметр [Розшир. діап. ISO]: АВТО / від 50 до 51200
Стабілізатор зображення	
Тип стабілізатора зображення	Сумісність із 5-осьовою рухомою матрицею з подвійною стабілізацією 2
Ефект стабілізатора зображення	6,0 кроків На основі стандарту CIPA (нахил/поворот: фокусна відстань $f=105$ мм) (Якщо використовується змінний об'єктив (S-R24105))
Баланс білого	
Режим балансу білого	AWB / AWBc / AWBw / Денне освітлення / Хмарно / Тінь / Лампа розжарювання / Спалах / Налаштування білого 1, 2, 3, 4 / Колірна температура 1, 2, 3, 4
Затвор	
Тип затвора	Фокальний затвор
Витримка	Фотографії: В (ручна витримка) (макс. прибл. 30 хв), від 60 секунд до 1/8000 секунди (механічний затвор) В (ручна витримка) (макс. прибл. 30 хв), від 60 секунд до 1/2000 секунди (електронний передній шторний затвор) В (ручна витримка) (макс. прибл. 60 секунд), від 60 секунд до 1/16000 секунди (електронний затвор) Відео: від 1/25 секунд до 1/16000 секунди

Серійна зйомка	
Механічний затвор/ Електронний передній шторний затвор	9 кадрів на секунду (висока швидкість, AFS/MF), 6 кадрів на секунду (висока швидкість, AFC), 5 кадрів на секунду (середня швидкість), 2 кадрів на секунду (низька швидкість)
Електронний затвор	9 кадрів на секунду (висока швидкість, AFS/MF), 5 кадрів на секунду (висока швидкість, AFC), 5 кадрів на секунду (середня швидкість), 2 кадрів на секунду (низька швидкість)
Кількість кадрів серійної зйомки	[FINE] / [STD.]: кількість кадрів — 50 або більше [RAW+FINE] / [RAW+STD.]: кількість кадрів — 35 або більше [RAW]: кількість кадрів — 40 або більше Під час записування відповідно до умов випробувань, визначених компанією Panasonic.
Мінімальне освітлення	
Прибл. 6 лк (коли витримка становить 1/25 секунди) (Якщо використовується змінний об'єктив (S-R24105))	
Фотоспалах (у разі використання зовнішнього фотоспалаху)	
Режим спалаху	Авто / Авто зі зменшенням ефекту червоних очей / Примусове ввімкнення спалаху / Примусове ввімкнення зі зменшенням ефекту червоних очей / Повільна синхронізація / Повільна синхронізація зі зменшенням ефекту червоних очей / Примусове вимкнення спалаху
Швидкість синхронізації спалаху	Дорівнює або менше ніж 1/320 секунди (Провідне число зменшується до 1/320 с тільки в режимах [S] і [M])
Зум	
Додаткове телеперетворення (знімок)	Макс. 2× (коли для розміру знімка вибрано значення [S]).
Мікрофон і динамік	
Мікрофон	Стерео
Динамік	Монофонічний

Інтерфейс	
USB	SuperSpeed USB 3.1 GEN1 Type C Підтримка функції USB Power Delivery (9,0 В/3,0 А)
HDMI	HDMI тип А
[REMOTE]	гніздо \varnothing 2,5 мм
[MIC]	гніздо \varnothing 3,5 мм
Навушники	гніздо \varnothing 3,5 мм
Синхронізований спалах	Так
Захист від бризок	
Так	
Габаритні розміри, маса	
Габарити	Прибл. 148,9 мм (Ш)×110,0 мм (В)×96,7 мм (Г) (без урахування частин, що виступають)
Маса	Прибл. 1020 г (з однією картою пам'яті XQD та акумулятором) Прибл. 898 г (корпус камери)
Робоче середовище	
Рекомендована робоча температура	Від $-10\text{ }^{\circ}\text{C}^*$ до $40\text{ }^{\circ}\text{C}$ * Характеристики акумулятора (кількість записуваних знімків або час роботи) можуть тимчасово погіршитися під час використання при температурі від $-10\text{ }^{\circ}\text{C}$ до $0\text{ }^{\circ}\text{C}$ (у холодних місцях, наприклад на лижних курортах або на великій висоті).
Припустимий рівень відносної вологості	Від 10%RH до 80%RH

**Змінний повнокадровий об'єктив 35 мм:
S-R24105 "LUMIX S 24-105 мм F4 MACRO O.I.S."**

Кріплення	Leica Camera AG L-Mount
Фокусна відстань	f=24 мм до 105 мм
Конструкція об'єктива	16 елементів у 13 групах (2 асферичні лінзи ED, 2 асферичні лінзи, 1 лінза UED, 2 лінзи ED)
Тип діафрагми	9-пелюсткова діафрагма/кільцева діафрагма
Максимум діафрагми	F4.0
Мінімальне значення діафрагми	F22
Кут огляду	Від 84° (ширококутний режим) до 23° (телепережим)
Діапазон запису	0,30 м до ∞ (від лінії відліку фокусної відстані)
Максимальне збільшення зображення	0,5×
Стабілізатор зображення	Так
Діаметр фільтра	77 мм
Максимальний діаметр	∅84 мм
Повна довжина	Прибл. 118 мм (від краю об'єктива до основи кріплення)
Маса	Прибл. 680 г
Захист від пилу та бризок	Так
Рекомендована робоча температура	Від -10 °C до 40 °C
Припустимий рівень відносної вологості	Від 10%RH до 80%RH

Покажчик

Числа	
1 знімок "6K/4K фото"	283
1 знімок RAW+JPG	283
1 область (AF)	107
1 область+ (AF)	107
225 областей (AF)	104
6K/4K ФОТО	130
A	
AF ON	94, 119
AF із сенсором ока	332
AF на сенсорній панелі	333
AF+AE	114
AF+MF	329
AFC	91
AFS	91
AVCHD	233
AVCHD Progressive	234
B	
Bluetooth (меню)	354, 374
C	
Cloud Sync. Service	410
D	
DC адаптер	447
H	
HDAVI Control™	428
I	
i.Dynamic	307
iOS	373
L	
LUMIX CLUB	422
LUMIX Sync	373
LUMIX Tether	438
M	
MF	117
MP4	233
P	
PHOTOfunSTUDIO	431
PictBridge	442
Post Focus	161
R	
RAW	85
T	
TTL	219, 224, 311
U	
USB PD (USB Power Delivery)	40
V	
VIERA Link (CEC)	357, 428
W	
WPS	413, 416
A	
Авт. вимк. LVF/мон.	44
Автовиз. обл./очей/тіла/твар.	79, 99
Авто-експозиція в P/A/S/M	321
Автоматична компенсація експозиції	225
Автоматичне налаштування годинника	394
Автоматичне передавання	390
Автоматичне розпізнавання сцени ...	78
Автоматичне фокусування	92

Автоматичне фокусування за допомогою затвора	332	Веб-служба	407
Автоматичний баланс білого	195	Виведення запису через HDMI	252
Автоматичний перегляд	338	Виведення звуку	258
Автотаймер	153	Видалити	269
Автофокусування в умовах слабого освітлення	93	Видалити геодані	419
АЕ одним натисканням	283	Видалити один файл	269
Акумулятор	33, 36, 475	Виділити	345
АФ	92	Видошукач	66, 352, 448
АФ зі стеженням	79, 102	Вимір. к-ох знімків	178
АФ на сенсорній панелі	115	Високошвидкісне відео	247
Б		Вихід із режиму сну	387
Баланс білого	194	Відео з інтервалами	364
Батарійний блок	445	Відео покадр. ан.	364
Бездротовий	227	Відкладена витримка	314
Бездротовий FP	229	Відн. пол. об'єктива	348
Бездротовий друк	405	Віднов. за замовчуванням	282, 284, 287
Бездротовий спалах	226	Відоб. помічн. MF	330
Бленда об'єктива	51	Відобр. області AF	341
Блок. AF/AE	191	Відображ. вільн. місця	345
Блок. фок. кільця	330	Відображ. інф. на мон.	68
Блок. функції Wi-Fi	422	Відображ. на моніторі	352
Блокування I.S. (відео)	176	Відображене налаш. ISO	335
Блокування шуму вітру	255	Відображення версії	360
Брекетинг	155	Відображення інформації (під час виведення через HDMI)	252
Брекетинг балансу білого	160	Відображення налаштування компенсації експозиції	335
Брекетинг балансу білого (колірна температура)	160	Відображення рівня запису звуку ...	243
Брекетинг діафрагми	158	Відображення у повернутому стані	363
Брекетинг експозиції	158	Відтвор. 6K/4K фото	285
Брекетинг фокуса	159	Відтворення	259
В		Відтворення відео	261
Важіль Fn	286	Відтворення на екрані телевізора ...	426
Важіль блокування використання	65	Відтінок	201
Введення символів	369	Вкладка «сенсорні»	333

Г		З	
Гістограма.....	340	З'єднання з ТВ.....	357
Гніздо мікрофона.....	253	З'єднувальний кабель USB.....	34, 38, 40, 433, 436, 439, 441
Гніздо синхронізації фотоспалаху.....	217	Завантаження користувачького режиму.....	299
Груповий знімок.....	268	Задній диск.....	63
Гучність навушників.....	258	Запис відео.....	230
Д		Запис із використанням зйомки з інтервалами.....	145
Джойстик.....	64	Зареєст. в упод. (з'єднання Wi-Fi)...	417
Диск керування.....	63	Заряджання.....	33
Дисплей помічника для ручного фокусування.....	330	Захист.....	365
Дистанційна зйомка та перегляд....	372	Збер./віднов. нал. камери.....	302
Дистанційне активування.....	393	Зберегти в користувачькому режимі.....	296
Дистанційне керування.....	384	Збереження (записувальний пристрій).....	436
Додаткове телеперетворення.....	122	Збіл. від точки автофок.....	363
Допоміжна лампа AF.....	309	Збільшене відображення.....	264
Доступний час запису (для запису відео).....	481, 483	Збільшення точки АФ.....	94
Друк.....	441	Згин.....	241
Друк дати.....	443	Зебра.....	346
Е		Зйомка за допомогою видошукача зі збереженням енергії.....	44
Економія.....	44	Змен. мерехтіння (фото).....	315
Екран ескізів.....	266	Змен. шум. дов. вит.....	306
Екран календаря.....	267	Зменш. мерехтіння (відео).....	320
Експонометр.....	344	Зменш. ш. 6K/4K фото.....	140
Електр. стаб. (відео).....	174	Зменш. шуму вітру.....	323
Електронний затвор.....	170	Зміна розміру.....	366
Електронний передній шторний затвор.....	170	Змінення слота.....	284, 294
Ефект фільтра.....	204	Знімок дотиком.....	80
Ж		Зовнішній мікрофон.....	253
Живлення через USB.....	355	Зовнішній монітор/записувальний пристрій.....	248
		Зовнішній фотоспалах.....	216

I	
Індикатор з'єднання	229
Індикація акумулятора	352
Інтелектуальний автоматичний режим	77
Інф. про захист автор. прав	350
Інформація про акумулятор	356
К	
Кабель HDMI	248, 426, 428
Канал бездротового з'єднання	227
Картка	22, 46, 87, 476
Картка SD	22
Картка XQD	22
Кількість знімків, що можуть бути записані	480, 482
Кількість знімків, які можна зробити неперервно	128
Кількість надрукованих зображень	443
Клас швидкості SD	23
Клас швидкості UHS	23
Клас швидкості Video	23
Кнопка Fn	278
Кнопка V.MODE	66
Кнопка відео	60, 230
Кнопка відео (віддалена)	446
Кнопки WB/ISO/експозиції	335
Колірний простір	328, 435
Колірний тон	201
Компенсація віньетування	308
Компенсація дифракції	308
Компенсація експозиції	189
Конденсація	18
Контраст	201
Контрольна позначка відстані запису	120
Копіювання	367
Кор. налашт. AF (Відео)	240
Кор. налашт. AF (Фото)	96
Коригування балансу білого	197
Коригування ефекту послідовного затвора	140
Коригування ефекту червоних очей	225
Коригування індикатора рівня	353
Коригування фотоспалаху вручну	220, 228
Користувацький режим	296
Користувацькі (AF)	110
Кришка посадкового місця	216
М	
Макет сторінки	443
Масштабування	121
Меню "Корист."	325
Меню відео	318
Меню відтворення	361
Меню налаштування	349
Меню налаштування Wi-Fi	421
Меню швидкого доступу	71, 291
Мережева адреса	422
Мережевий адаптер	447, 475
Механічний затвор	170
Мінімальна швидкість затвора	307
Моє меню	300
Монітор	58, 448
Монохр. Live View	342
Мультиекспоз.	316
Н	
Надіслати зобр. (смартфон) ...	399, 401
Назва пристрою	421
Нал. AF з точ. орієн.	331
Нал. масштабу точки AF	332

Нал. області фокуса	283	Обмеження хмари	419
Налашт. важеля Fn	286	Обрамлення кадру	341
Налашт. важеля блок	334	Обробка RAW	271
Налашт. джойстика	337	Одноч. зап. без філ.	209
Налашт. сер. зйомки 1	126, 130	Онлайн-посібник	360
Налашт. сер. зйомки 2	126, 130	Оновл. пікс.	359
Налашт. спал.	224	Оновлення мікропрограми	17, 360
Налашт. фокального кільця	348	Оптичне масштабування	121
Налаштування XLR адаптера для мікрофона	256	Освітленість моніт.	352
Налаштування бездротового з'єднання	228	Очищення матриці	359
Налаштування відображення екранів видошукача й монітора	343	П	
Налаштування гама-корекції (стилю фото)	199	Панель керування	451
Налаштування диска	336, 337	Парам. мережі Wi-Fi	354
Налаштування кнопки Fn	279	Парам. папки/файлу	88
Налаштування кор. режиму	297	Парам. сенс.	333
Налаштування перемикання за допомогою диска	289	Параметри МЕНЮ ШВИДКОГО ДОСТУПУ	291
Налаштування стилю фото	327	Пароль Wi-Fi	421
Налаштування фільтрів	204	Перегляд	188
Направлений стереомікрофон	253	Передній диск	63
Напрямна	341	Перем. LVF/мон.	353
Насадка на окуляр	473	Перем. запису/відтв.	283, 285
Насиченість	201	Перемикання фокуса для верт./гориз.	116
Настроювання годинника	53	Підказка для ручного фокусування	330
Натискання затвора до половини	332	Підключення до комп'ютера	402, 421, 430, 438
Неперервне АФ (відео)	239	Підкреслено-виважене вимірювання	178
Нічний режим	343	Підсвічена кнопка	337
Номер папки	88, 90, 435, 453, 455	Підсвічування РК-дисплея стану	353
Номер файлу	88, 435, 453, 455	Підсил. Live View	342
О		Підтв. видалення	368
Об'єktiv	21, 49, 474	Піктограма бездротового зв'язку	370
Область зображення відео	238	Плечовий ремінь	31
Обмеження рівня запису звуку	243	Повертання	366

Подальша обробка.....	140	Режим пріоритету витримки АЕ.....	183
Пок./прих. інф. на моніторі.....	345	Режим пріоритету діафрагми АЕ....	181
Пок./прих. режим АФ.....	331	Режим програми АЕ	179
Покадрова анімація.....	148	Режим роботи затвора	125
Помічник MF.....	330	Режим ручної настройки експозиції	185
Помічник перегл. HLG	347	Режим спалаху.....	220
Помічник фокусув.....	310	Режим спрацьовування спалаху	219
Поп. перег. фото/відео.....	344	Режим фокусування	91
Попер. сер. зйом. 6K/4K.....	132	Рейтинг	365
Попер.запис сер.зй.....	134	Рівень	339
Пост. попер. перегл.....	339	Рівень освітленості	241
Поч.точ.AFC (225 областей).....	104	РК-дисплей стану	30, 353
Прим. сп. вимк.	221	Розділення відео.....	276
Приріст ISO	327	Розмір знімка.....	83
Пріор. викор. акумулятора.....	445	Розмір паперу	443
Пріор. фок./затвора.....	329	Розмір файлу, що надсилається	419
Прогр. зміщ.	180	Розшир. діап. ISO	327
Пульт дистанційного керування затвора.....	386, 446	Ручна витримка.....	187, 387
Р		Ручне фокусування	117
<hr/>		С	
Рамка фок.п.ч.рух.кол.	333	Світло	201
Регулювання діоптрій.....	66	Сенсор ока	353
Регулювання зміщення експозиції	328	Сенсорна функція АФ	114
Регулювання рівня запису звуку	243	Сенсорне АЕ	81
Реєстрація розташування.....	392	Сенсорне АФ	333
Режим "Креативне відео"	244	Сенсорне масштабування	123
Режим АФ	98	Сенсорний екран	64
Режим HDMI (Відтв.)	357	Сер. збер. 6K/4K фото.....	144
Режим Starlight AF	93	Серійна зйомка	126
Режим USB	355	Серійна зйомка 6K/4K	131
Режим вимірювання	178	Серійна зйомка 6K/4K (S/S)	132
Режим вис. розд. здатн.	210	Сигнал	354
Режим експозиції.....	244	Синхронізований спалах.....	223
Режим енергозбереження	44	Скид. номера.....	90
Режим енергозбереження (Wi-Fi).....	44	Скидання компенсації експозиції....	328

Скинути	76	Функція Wi-Fi.....	370
Слот картки призначення	283	Функція видалення пилу	472
Сортування знімків.....	363	Функція визначення вертикальної орієнтації.....	57
Спеціальний мікрофон	254	Функція компенсації контрового світла.....	78
Спільні налаштування креативного відео.....	246	Функція подв. слота	87
Стабілізатор зображення	172	Ц	
Стан стабілізатора зображення.....	348	Центральний маркер.....	341
Стандарт DCF	260	Центрозважене вимірювання.....	178
Створення знімків із відео	263	Ч	
Стиль відобр. LVF/мон.	283	Часовий пояс	359
Стиль знімка	199	Чищення.....	472
Ступінь стиснення.....	85, 305	Чутливість ISO.....	192
Т		Чутливість ISO (відео)	319
Тип затвора	170	Чутливість ISO (фото).....	306
Тихий режим	169	Ш	
Тінь.....	201	Шв. відобр. LVF	351
Точк. експозамір 1 знімка	283	Шв. відобр. на моніторі	351
Точкове вимірювання	178	Шв. перем. AF з 1 областю.....	311
Точковий орієнтир (АФ)	108	Шв. сер. зйом.....	127
Тримач кабелю.....	249	Швидке автоматичне фокусування АФ	332
У		Широке накладання	347
Утр. AF/AE Lock.....	329	Штатив	478
Ф		Я	
Файли серійної зйомки з роздільною здатністю 6К/4К.....	138	Якість запису	234
Фокус стекінг.....	166	Якість знімка	85
Фокусна відстань.....	344	Якість зображення.....	201
Фокусування	92, 239	Яскравість LVF	352
Формат запису.....	233	Яскравість доп. РК-дисплея	70
Формат файлу, що надсилається...	419		
Форматне співвідношення.....	82		
Форматування	48		
Фото HLG	214		
Фотоспалах.....	216		

Товарні знаки й ліцензії



- L-Mount є товарним знаком або зареєстрованим товарним знаком компанії Leica Camera AG.
- XQD є товарним знаком компанії Sony Corporation.
- Логотип SDXC є товарним знаком SD-3C, LLC.
- HDMI, HDMI High-Definition Multimedia Interface та логотип HDMI є торговельними марками або зареєстрованими торговельними марками HDMI Licensing Administrator, Inc. в США та інших країнах.
- Логотипи USB Type-C™ Charging Trident є товарними знаками компанії USB Implementers Forum, Inc.
- Логотип SuperSpeed USB Trident є зареєстрованим товарним знаком компанії USB Implementers Forum, Inc.
- “AVCHD”, “AVCHD Progressive” і логотип “AVCHD Progressive” — торгові марки Panasonic Corporation та Sony Corporation.
- Dolby, Dolby Audio та емблема з подвійним “D” – торговельні марки компанії Dolby Laboratories.
- HDAVI Control™ є торговою маркою компанії Panasonic Corporation.
- Adobe є товарним знаком або зареєстрованим товарним знаком корпорації Adobe Systems Incorporated у США та/або інших країнах.
- Pentium — товарний знак Intel Corporation, зареєстрований у США та/або інших країнах.
- Windows є зареєстрованим товарним знаком або товарним знаком Microsoft Corporation у США та/або інших країнах.
- iMovie, Mac, OS X і macOS є товарними знаками Apple Inc., зареєстрованими в США та інших країнах.
- App Store є сервісною маркою Apple Inc.
- Android та Google Play є торговельними марками або зареєстрованими торговельними марками Google LLC.



- Словесний товарний знак і логотипи Bluetooth® є зареєстрованими торговими марками Bluetooth SIG, Inc., у всіх випадках корпорація Panasonic Corporation використовує такі знаки за ліцензією. Інші товарні знаки та торгові назви належать відповідним власникам.
- Логотип Wi-Fi CERTIFIED™ є сертифікаційним знаком Wi-Fi Alliance®.
- Логотип Wi-Fi Protected Setup™ є сертифікаційним знаком Wi-Fi Alliance®.
- “Wi-Fi®” є зареєстрованим товарним знаком Wi-Fi Alliance®.
- “Wi-Fi Protected Setup™”, “WPA™” та “WPA2™” — товарні знаки Wi-Fi Alliance®.
- У цьому виробі використовується “DynaFont” розробки DynaComware Corporation. DynaFont є зареєстрованим товарним знаком DynaComware Taiwan Inc.
- Код QR є зареєстрованою торговельною маркою DENSO WAVE INCORPORATED.
- Інші назви систем і продукції, що містяться в даній інструкції з експлуатації, зазвичай є зареєстрованими товарними знаками або товарними знаками їх відповідних розробників.

Цей продукт випускається за ліцензією згідно з патентним портфелем AVC для особистого використання споживачем або для інших неприбуткових цілей із метою (i) кодування відеозаписів відповідно до формату ("Відео AVC") і/або (ii) декодування відеозаписів AVC, закодованих споживачем під час особистої діяльності та/або отриманих від провайдера відеоінформації, який має дозвіл надавати відеозаписи AVC. Використання з будь-якою іншою метою не передбачає надання або використання ліцензії. За додатковою інформацією звертайтеся у компанію MPEG LA, L.L.C.

Див. <http://www.mpegla.com>

Оновлення мікропрограми

LUMIX

S1R

❖ Мікропрограму оновлено

Доступне оновлення мікропрограми, що містить вдосконалення можливостей камери й нові функції.

У наступних розділах наведено опис нових і змінених функцій.

Див. також документ "Інструкція з експлуатації".

- Щоб перевірити версію мікропрограми камери, виберіть пункт [Відобр. версії] в меню [Налаштування] ([Інше]).
- Щоб переглянути найактуальніші відомості про мікропрограму, завантажити чи оновити її, перейдіть на зазначений нижче сайт підтримки: **<https://panasonic.jp/support/global/cs/dsc/>** (лише англійською мовою)



Клацніть тут, щоб перейти на титульну сторінку документа "Інструкція з експлуатації".

Мікропрограма версії 1.2

F-3

Покращення роботи стабілізатора зображення	F-3
[AF-ON: Зсув на передн. план]/	
[AF-ON: Зсув на задн. план]	F-4

Мікропрограма версії 1.2

Покращення роботи стабілізатора зображення



Роботу стабілізатора зображення було вдосконалено.

Ефект стабілізатора зображення	Вбудований стабілізатор зображення: 6,0 кроків На основі стандарту CIPA (нахил/поворот: фокусна відстань $f=50$ мм) (Якщо використовується змінний об'єктив (S-X50)) Dual I.S.2*: 6,5 кроку На основі стандарту CIPA (Нахил/поворот: фокусна відстань $f=105$ мм) (Якщо використовується змінний об'єктив (S-R24105)) (Нахил/поворот: фокусна відстань $f=200$ мм) (Якщо використовується змінний об'єктив (S-R70200))
---------------------------------------	--

- * Потрібні змінні об'єктиви з мікропрограмою версії 1.1 або новішої версії.
Щоб перевірити версію мікропрограми об'єктива, приєднайте об'єктив до камери та виберіть [Відобр. версії] в меню [Налаштування] ([Інше]).
Мікропрограму також можна оновити в розділі [Відобр. версії].
Щоб переглянути найактуальніші відомості про мікропрограму, завантажити чи оновити її, перейдіть на зазначений нижче сайт підтримки:
<https://panasonic.jp/support/global/cs/dsc/>
(лише англійською мовою)

[AF-ON: Зсув на передн. план]/ [AF-ON: Зсув на задн. план]

Додано функцію кнопки Fn, яка дає можливість вибирати для автофокусування пріоритетність близьких або віддалених об'єктів.

 ⇒ [] ⇒ [] ⇒ [Налашт. кнопки Fn] ⇒ Виберіть [Налашт. в режимі «Запис»]

Вкладка [1]:  [Фокусув./Затвір]

[AF-ON: Зсув на передн. план]	Автофокусування надає пріоритет наближеним об'єктам. Ця функція корисна, коли камера помилково фокусується на тлі.
[AF-ON: Зсув на задн. план]	Автофокусування надає пріоритет віддаленим об'єктам. Ця функція корисна під час знімання через паркани або сітки.

- Ці функції не можуть бути призначені кнопкам [Fn3]–[Fn7].