

Panasonic®

Інструкція з використання додаткових функцій

Цифрова фотокамера

DMC-TZ100

Модель № DMC-TZ80



DMC-TZ100



DMC-TZ80

LUMIX

Перед використанням цього продукту уважно прочитайте ці інструкції і збережіть посібник для подальшого використання.

Повідомлення на екрані →375

Запитання та відповіді Усунення несправностей →383

Пошук потрібної інформації →2

Зміст →5

Наявні функції →13

Список меню →379

У документі „Інструкція з використання додаткових функцій” можна знайти потрібну інформацію на вказаних далі сторінках.

Клацніть номер сторінки, щоб перейти до відповідної сторінки та швидко знайти інформацію.



DMC-TZ100



DMC-TZ80

Пошук у розділі „Зміст” ➔ 5 -

Пошук у списку функцій „Наявні функції” ➔ 13 -

Пошук у розділі „Назви й функції головних частин” ➔ 19 -

Пошук у розділі „Список екранів монітора/ видошукача” ➔ 363 -

Пошук у списку екранних повідомлень „Повідомлення на екрані” ➔ 375 -

Пошук у списку меню „Список меню” ➔ 379 -

[Зап.]	379	[Настр.]	382
[Відео]	380	[Воспроизв.]	382
[Пользов.]	381		

Пошук у розділі „Запитання та відповіді Усунення несправностей” ➔ 383 -

Детально про використання цього посібника читайте на наступній сторінці.

Функція Wi-Fi® ➔ 301



Значки режиму зйомки



Режим зйомки:   **PAS** **M**  **C**   

У тих режимах зйомки, де значки відображаються чорним кольором, можна вибрати вказані меню та функції й користуватися ними.

- Клацніть перехресне посилання у тексті, щоб перейти до відповідної сторінки.

■ Інформація про моделі

- Цей посібник містить інструкції щодо використання DMC-TZ100 та DMC-TZ80.
- Якщо не зазначено інше, у цьому посібнику показані екрани моделі DMC-TZ100.
- Наявність функцій залежить від моделі. Користуючись посібником майте на увазі, що номери моделей, зазначені для кожної функції, наводяться як це показано нижче.

Номер моделі	DMC-TZ100	DMC-TZ80
Як вони показані у посібнику		



Клацніть цей значок, щоб перейти до розділу „Пошук потрібної інформації“.



Клацніть цей значок, щоб перейти до розділу „Зміст“.



Клацніть цей значок, щоб перейти до розділу „Список меню“.



Клацніть цей значок, щоб повернутись до попередньої сторінки.



■ Використовувані символи

MENU Указує, що для переходу до меню можна натиснути кнопку [MENU/SET].

Wi-Fi Указує, що для налаштування Wi-Fi можна натиснути кнопку [Wi-Fi].



Конфігурації, які можна задати в меню [Пользов.].





Поради щодо більш ефективного використання та інформація, яку варто запам'ятати.

(→00) Показує сторінку посилання. Клацніть, щоб перейти до відповідної сторінки.







Клацніть, щоб переглянути опис на наступній сторінці.

У цій інструкції з використання кроки налаштування пункту меню описуються наступним чином:

MENU →  [Зап.] → [Качество] → []

- У цьому посібнику операції із кільцями, дисками та важелями наводяться як це показано нижче.

Обертайте кільце керування	
TZ100 Повертайте задній диск	
TZ80 Обертайте диск керування	
Обертайте важіль зуму	



- Пошук потрібної інформації 2
- Як користуватися цим посібником ... 3
- Наявні функції..... 13

Перед використанням

- Перед використанням 16
- Стандартні аксесуари 18
- **TZ100** Назви й функції
головних частин 19
- **TZ80** Назви й функції
головних частин 21

Підготовка

- Кріплення ручного ремінця 23
 - **TZ100** Кріплення адаптера
плечового ремня 23
- Заряджання акумулятора 25
 - **TZ100** Встановлення акумулятора... 26
 - **TZ80** Встановлення акумулятора... 27
 - **TZ100** Заряджання акумулятора 28
 - **TZ80** Заряджання акумулятора 29
- **TZ100** Вставлення та виймання
карти (не входить до комплекту)... 35
- **TZ80** Вставлення та виймання
карти (не входить до комплекту)... 36
- Інформація про карту 37
 - Форматування карти (ініціалізація) 38
 - Орієнтовна кількість місця для
записування
(кількість зображень/час записування)... 39
- Налаштування годинника 42
 - Змінення налаштувань часу..... 43



Основні відомості

■ Як тримати камеру	44
■ Кнопки, диски та важелі, які використовуються для запису	45
Важіль зуму (використання зуму)	45
Кнопка спуску затвора (зйомка)	46
Кнопка відео (запис відео)	48
Диск режимів (вибір режиму зйомки)	49
TZ100 Кільце керування / задній диск	50
TZ80 Кільце керування / диск керування	51
Кнопка керування курсором / кнопка [MENU/SET] (вибір або установка елементів)	52
Кнопка [DISP.] (перемикання відображуваної інформації)	53
Кнопка [LVF] (зйомка з використанням видошукача)	58
■ Сенсорний екран (операції на сенсорній панелі)	61
Торкання екрана та зйомка (функція спуску затвора торканням)	63
Проста оптимізація яскравості для зазначеної області ([AЭ касанием])	64
■ Налаштування меню	65
Налаштування меню	65
■ Миттєвий виклик меню, які часто використовуються (швидке меню)	68
TZ100 Зміна вмісту швидкого меню	69
■ Призначення кнопкам функцій, що часто використовуються (функціональні кнопки)	70
Використання функціональних кнопок під час зйомки	71
Використання функціональних кнопок під час відтворення	73
■ TZ100 Зміна налаштувань, призначених кільцю керування/ задньому диску	74
■ TZ80 Зміна налаштувань, призначених кільцю керування/ диску керування	75
■ Використання меню [Настр.]	76
[Онлайн-руководство]	76
[Уст. часов]	76
[Мировое время]	76
[Дата поездки]	77
[Wi-Fi]	77
[Звук. сигн.]	78
[Реж. живого просм.]	78
[Екран] / [Видеоискатель]	79
[Яркость экрана]	80
[Економ. реж.]	81
[Режим USB]	82
[ТВ подключение]	82
[Восстановить меню]	84
[Цвет фона]	84
[Информация меню]	84
[Язык]	84
[Просм.версии]	85
[Сброс компен.экспоз.]	85
[Автооткл. автотайм.]	85
[Сброс №]	85
[Сброс]	86
[Сброс.настр.Wi-Fi]	86
[Демо. режим]	86
[Форматир.]	86
■ Введення тексту	87

Режим зйомки

- **Зйомка зображень з автоматичними налаштуваннями (Інтелектуальний автоматичний режим) 88**
 - Зйомка зображень із рук (Ночн. сним. с рук).....91
 - Об'єднання зображень в одну фотографію з багатою градацією відтінків ([iHDR])92
 - Розмиття тла (функція керування рівнем розмиття).....93
 - Зйомка зображень за допомогою зміни яскравості (експозиції) або тону кольорів94
 - Інформація про режими „Інтелектуальний автоматичний режим плюс“ і „Інтелектуальний автоматичний режим“95
- **Зйомка зображень після автоматичного встановлення значення діафрагми та витримки затвора (режим програми AE)..... 97**
- **Зйомка зображень зі зміною значення діафрагми та витримки затвора..... 100**
 - Зйомка зображень зі зміною значення діафрагми (режим пріоритету діафрагми AE) 101
 - Зйомка зображень зі зміною витримки затвора (режим пріоритету витримки AE) 102
 - Зйомка зображень зі зміною значення діафрагми та витримки затвора (режим ручної настройки експозиції).... 103
 - Перевірка ефекту від застосування вибраного значення діафрагми та витримки затвора (режим перегляду)... 106
 - Просте налаштування діафрагми та витримки затвора для отримання оптимальної експозиції (автоекспозиція одним дотиком)..... 108
- **Зйомка панорамних зображень (режим панорамних знімків)..... 109**
- **Зйомка зображень відповідно до сюжету (режим підказок для сцени)..... 112**
- **Зйомка зображень із застосуванням різних ефектів (режим творчого контролю) 117**
- **Відеозйомка зі зміною значення діафрагми та витримки затвора (творчий відеорежим)..... 124**
 - Відеозйомка в сповільненому режимі ([Высокоскор. видео]) 125
 - Приглушення звуків роботи під час відеозйомки 126
- **Реєстрація власних налаштувань і зйомка (користувачський режим) 127**
 - Реєстрація власних налаштувань ([Пам. польз уст])..... 127
 - Зйомка з використанням зареєстрованого індивідуального набору налаштувань..... 128



Налаштування якості зображення та кольорів

- **Корегування якості зображення за допомогою ефектів [Фото стиль]..... 129**
- **Зйомка зображень із використанням ефектів [Налаштування фільтрів]..... 131**
- **TZ100 Коригування світлих і темних ділянок зображення [Свет / тени]..... 133**
- **Налаштування балансу білого.... 134**
- **Налаштування якості та розміру зображення..... 139**
 - Змінення форматного співвідношення фотографій..... 139
 - Налаштування розміру зображення..... 139
 - Налаштування ступеня стиснення зображення ([Качество])..... 140
- **Ефективне використання функцій корекції зображення..... 142**
 - Корегування контрасту та експозиції ([Инт.динамич.])..... 142
 - Посилення враження високої роздільної здатності ([Инт.разреш.])..... 142
 - Поєднання фотографій із різними експозиціями ([HDR])..... 143
 - TZ100** Зменшення шумів при довгій експозиції ([Подавл. шума])..... 144
 - Підвищення роздільної здатності, якщо закрито діафрагму ([Комп. преломл.])..... 144
 - TZ100** Встановлення колірного простору..... 145

Корегування фокуса та яскравості (експозиції)

- **Зйомка зображень за допомогою автофокусування..... 146**
 - Встановити виконання фокусування при натисканні кнопки спуску затвора наполовину (AFS, AFF, AFC)..... 148
 - Перемикання в [Режим АФ]..... 149
 - Змінення позиції та розміру зони АФ.... 156
 - Налаштування положення зони АФ за допомогою сенсорної панелі..... 161
 - Оптимізація фокусування та яскравості для місця, якого ви торкнулися..... 162
 - Встановлення бажаного методу фокусування..... 163
- **Зйомка зображень крупним планом (запис у макрорежимі)... 165**
- **Зйомка зображень за допомогою фокусування вручну..... 167**
 - Швидке корегування фокусу за допомогою автофокусування..... 170
- **TZ100 Зйомка із фіксацією фокуса та/або експозиції (Фіксація АФ/автоекспозиції)..... 173**
- **TZ80 Зйомка із фіксацією фокуса та/або експозиції (Фіксація АФ/автоекспозиції)..... 175**
- **Зйомка зображень із використанням компенсації експозиції..... 177**
- **Налаштування чутливості ISO 179**
 - Встановлення верхнього значення чутливості ISO..... 181
 - Встановлення кроку корегування чутливості ISO..... 181
 - Налаштування розширення чутливості ISO..... 182
- **Налаштування режиму вимірювання..... 183**

Зйомка фотографій 4K

Зйомка фотографій із роздільною здатністю 4K	184
Зйомка з налаштуванням [Сер.сьемка 4K].....	187
Зйомка з налаштуванням [Сер.сьемка 4K (S/S)]	188
Зйомка з налаштуванням [Предв. сер.сьемка 4K].....	189

Вибір зображень із файлу послідовної зйомки з роздільною здатністю 4K і їх збереження	190
Примітки щодо функції 4K Photo.....	196

Налаштування затвора та шторки

Налаштування типу затвора	199	Зйомка під час автоматичного змінення експозиції [Авт.брекетинг].....	206
Вибір режиму роботи шторки	201	Зйомка з використанням автоспуску	208
Функція послідовної зйомки	202		

Функції для спеціальних об'єктів та цілей

Збереження зображення за допомогою вибору точки фокусування після зйомки [Пост-фокус].....	210	Одночасне вимикання звукових сигналів і спалаху [Бесшумный режим]	225
Зйомка з використанням режиму [Пост-фокус]	210	Зйомка із використанням функції розпізнавання облич [Пред. лица]	226
Виберіть точку фокусування і збережіть зображення.	214	Встановлення профілю дитини або домашньої тварини для запису у зображенні.....	229
Автоматична зйомка фотографій із заданими інтервалами [Интервал. съемка]	216	Відображення відповідного екрана для конкретних умов зйомки	230
Створення покадрової анімації [Покадр. анимация].....	219	TZ100 Зйомка із одночасним переглядом зображень на камері	232
TZ100 Застосування декількох експозицій для одного зображення [Множ.экспоз.].....	223		

Стабілізатор, зум і спалах

Усунення тремтіння.....	234	Налаштування функцій спалаху	243
Використання зуму	236	Зміна режиму спалаху	243
Типи зуму та використання.....	236	TZ100 Встановлення синхронізації спалаху за 2-ю шторкою затвора.....	249
Використання зуму за допомогою операцій на сенсорній панелі (зум торканням).....	240	Налаштування потужності спалаху	250
Зйомка з використанням спалаху	241		

Відеозйомка

■ Відеозйомка	251	■ Використання меню [Відео]	265
Зйомка відео 4К	254	[Живое кадиров. 4К]	265
Установлення формату, розміру зображення та частоти запису кадрів... 255		[Моментальное видео]	265
Корегування фокуса під час відеозйомки ([Неперр. Аф])	257	[Формат записи]	265
■ Зменшення вібрацій під час зйомки із проведенням камери або відеозйомка із зумом [Живое кадиров. 4К]	258	[Кач-во зап.]	265
■ Фотозйомка під час запису відео	261	[Реж. выдержки]	265
■ Відеозйомка за таймером	262	[Высокоскор. видео]	265
Налаштування [Неперр. Аф]	266	[Съемка с выравнив.]	266
[Перемещение фокуса]	264	[Умен. мерцан.]	266
		[Бесшумная работа]	266
		[Подав. шума ветра]	267
		[Зум-микрофон]	267

Відтворення та редагування зображень

■ Перегляд зображень	268	■ Використання меню [Воспроизв.]	279
■ Перегляд відео	270	[Слайд шоу]	280
Захоплення фотографій із відео	271	[Реж. воспр.]	281
■ Перемикання способу відтворення	272	[Вед. журн. местопол.]	283
Збільшення та перегляд в режимі „Відтворення із зумом“	272	TZ100 [Обработка RAW]	284
Перегляд списку зображень „Мультивідтворення“	273	[Композиция света]	287
Перегляд зображень за датою зйомки в режимі „Календарне відтворення“	274	[Удал. с пом. ретуши]	289
Перегляд зображень групи	275	[Ред загол.]	290
■ Видалення зображень	277	[Отпеч симв]	291
		[Редакт. видео]	292
		[Видео интер. съемки]	293
		[Покадровое видео]	293
		[Изм. разм.]	294
		[Подрезка]	295
		[Поверн.] / [Поверн. ЖКД]	296
		[Избранное]	297
		[Уст. печ.]	298
		[Защитить]	299
		[Ред. расп. лиц.]	299
		[Сортировка кадров]	300

Wi-Fi

- **Можливості функції Wi-Fi®** 301
- **Функція Wi-Fi** 302
- **Керування камерою з підключеного смартфона** 305
 - Інсталяція програми „Panasonic Image App“ на смартфоні або планшеті 305
 - Підключення до смартфона 306
 - Зйомка зображень за допомогою смартфона (дистанційна зйомка) 312
 - Відтворення зображень із камери на смартфоні 313
 - Збереження зображень із камери на смартфон 313
 - Надсилання зображень з камери до соціальних мереж 314
 - Додавання інформації про місцезнаходження до зображень на камері зі смартфона 314
 - Об'єднання відео, записаних за таймером, відповідно до налаштувань смартфона 316
- **Відображення фотографій на телевізорі** 318
- **Надсилання відео** 319
- **Надсилання зображень на смартфон** 322
- **Бездротовий друк** 323
- **Надсилання зображень на AV-пристрій** 324
- **Надсилання зображень на ПК** 325
- **Використання веб-сервісів** 327
 - Надсилання зображень до веб-сервісу 327
 - Надсилання зображень до [Облач.служба синхрониз.] 331
- **Використання „LUMIX CLUB“** 332
 - Інформація про [LUMIX CLUB] 332
- **Інформація про підключення** 337
 - Підключення через точку доступу до бездротової мережі ([Через сеть]) 338
 - Пряме підключення ([Напрямую]) 341
 - Швидке підключення з використанням попередніх налаштувань ([Выбрать получателя из истории] / [Выбрать получателя из избранного]) 342
- **[Настройка Wi-Fi]** 344

Підключення до іншого обладнання

- **Відео 4K** 346
 - Перегляд відео 4K 346
 - Зберігання відео 4K 347
- **Відтворення зображень на екрані телевізора** 348
 - VIERA Link (HDMI) (HDAVI Control™) 350
- **Зберігання знятих фотографій і відео на вашому комп'ютері** 352
 - Завантаження програмного забезпечення 353
 - Копіювання фотографій і відео 355
- **Зберігання знятих фотографій та відео на записуючому пристрої** 357
 - Копіювання шляхом вставлення карти у записуючий пристрій 357
- **Друк** 358
 - Друк декількох зображень 359
 - Друк з датою та текстом 360
 - Виконання налаштувань друку на камері 361

Інше

- **Акcesуари, що не входять до комплекту** 362
 - Використання мережевого адаптера (не входить до комплекту поставки) та блока сполучення постійного струму (не входить до комплекту поставки) замість акумулятора 362
- ***TZ100* Список екранів монітора/видошукача** 363
- ***TZ80* Список екранів монітора/видошукача** 369
- **Повідомлення на екрані** 375
- **Список меню** 379
- **Запитання та відповіді**
 - Усунення несправностей 383
- **Застереження та примітки** 398





Зйомка

Зйомка

Режим зйомки.....	49
[Предвар. просмотр].....	106
Режим панорамних знімків.....	109
Запис у макрорежимі.....	165
[4K ФОТО].....	184
[Пост-фокус].....	210
[Интервал. съемка].....	216
[Покадр. анимация].....	219

TZ100

[Множ.экспоз.].....	223
[Бесшумный режим].....	225

Фокус (АФ/РФ)

Режим фокусування.....	146
Режим АФ.....	149
Корегування положення зони АФ.....	156
Фокусування вручну.....	167
Фіксація АФ/автоекспозиції.....	173, 175

Шторка

Режим роботи шторки.....	201
[Автотаймер].....	208

Експозиція

[АЭ касанием].....	64
[АЕ одн.нажат.].....	108
Фіксація АФ/автоекспозиції.....	173, 175
Компенсація експозиції.....	177
Чутливість ISO.....	179
[Режим замера].....	183
[Авт.брекетинг].....	206

Якість зображення та тон кольору

[Фото стиль].....	129
[Настройка фильтров].....	131

TZ100

[Свет / тени].....	133
Баланс білого.....	134
[Разм. кадра].....	139
[Качество].....	140
[Инт.динамич.].....	142
[Инт.разреш.].....	142
[HDR].....	143

TZ100

[Подавл. шума].....	144
[Комп. преломл.].....	144

TZ100

[Цвет. простр].....	145
---------------------	-----

Спалах

[Режим вспышки].....	243
----------------------	-----

TZ100

Синхронізація за другою шторкою.....	249
[Настр.вспышки].....	250

Перегляд

TZ100

Зйомка із одночасним переглядом зображень на камері.....	232
--	-----



Відео

Відео

Творчий відеорежим.....	124
[Высокоскор. видео].....	125
[Бесшумная работа].....	126
Відео з роздільною здатністю 4К.....	254
[Формат записи].....	255
[Кач-во зап.].....	255
[Живое кадриров. 4К].....	258
Фотозйомка під час запису відео.....	261
[Моментальное видео].....	262

Аудіо

[Подавл.шума ветра].....	267
--------------------------	-----

Налаштування екрану

[Шаблон Зебра].....	230
[Монохр. жив. просм.].....	231





Налаштування/індивідуальні налаштування

Основні налаштування

[Форматир.]	38
[Уст. часов.]	42
Перемикання дисплею	53, 57
Налаштування діоптра	60
Налаштування пунктів меню	65
[Q.MENU]	68
[Звук. сигн.]	78
[Економ. реж.]	81
[Сброс] (ініціалізація)	86

Налаштування

TZ100	
[CUSTOM] у швидкому меню	69
Функціональні кнопки	70
Користувачський режим	127
Меню [Пользов.]	381



Відтворення

Відтворення

[Авт. просм.]	47
Відтворення зображень	268
Відтворення відео	270
Відтворення із зумом	272
Мультивідтворення	273
Видалити	277

Налаштування перегляду/

відтворення

[Слайд шоу]	280
[Поверн.]/[Поверн. ЖКД]	296

Редагувати

TZ100	
[Обработка RAW]	284
[Композиция света]	287
[Удал. с пом. ретуши]	289
[Изм.разм.]	294
[Подрезка]	295

Додавання інформації

[Вед. журн. местопол.]	283
[Ред загол]	290
[Отпеч симв]	291

Налаштування зображень

[Избранное]	297
[Уст. печ.]	298
[Защитить]	299



**Wi-Fi****Підключення**

„Image App“	305
[WPS (Кнопка)]	338, 341
Пряме підключення	341

Image App

Дистанційна зйомка	312
Збереження зображень	313
Надсилання зображень	314, 322
Надсилання та додавання інформації про місцезнаходження	314
Поєднання відео, записаних у режимі [Моментальное відео]	316

Використання з іншими пристроями

Відтворення зображень на екрані телевізора	318
Друк зображень	323
Надсилання зображення на AV-пристрій	324
Надсилання зображень на комп'ютер	325
Надсилання зображення у веб-службу ...	327
Використання [Облач.служба синхрониз.]	331

**Підключення до іншого обладнання****ПК**

Передавання зображень на комп'ютер ...	352
„PHOTOfunSTUDIO“	353
SILKYPIX	354

Телевізор

Відтворення зображень на екрані телевізора	348
[VIERA link]	350

Засіб запису

Перезапис	357
-----------------	-----

Принтер

PictBridge	358
------------------	-----



Перед використанням

■ Поводження з камерою

Оберегайте камеру від надмірної вібрації, не докладайте до неї надмірних зусиль та захищайте від стискання.

● Уникайте обставин, що можуть призвести до пошкодження об'єктива, монітора, видошукача чи корпусу камери.

Це може також спричинити несправність камери чи неможливість здійснювати зйомку.

- Уникайте ударів по камері чи її падінь на тверду поверхню
- Не сідайте, поклавши камеру до кишені штанів, та не кладайте її до повної сумки
- Не додавайте аксесуари на ремінець камери
- Не натискайте сильно на об'єктив чи монітор

Камера не має захисту від пилу, бризок та не є водонепроникною.

Не використовуйте камеру в місцях зі значною кількістю пилу чи піску, або в місцях, де на камеру може потрапити вода.

● Уникайте обставин, за яких пісок, вода чи сторонні матеріали можуть потрапити до камери через об'єктив або отвори навколо кнопок. Будьте особливо обережні, тому що ці обставини можуть призвести до необоротних пошкоджень камери.

- У місцях із дуже великою кількістю пилу або піску
- В умовах дощу або на березі, де на камеру може потрапити вода

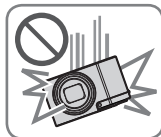

■ Конденсація (коли об'єктив, монітор або видошукач затуманено)

● Коли камера зазнає раптових змін температури або вологості, може статися конденсація. Уникайте таких обставин, за яких об'єктив, монітор або видошукач можуть забруднитись, взятися цвіллю або камеру буде пошкоджено.

● Якщо конденсація таки відбулася, вимкніть камеру та почекайте приблизно дві години перед тим, як використовувати її знов. Як тільки камера набуде температури навколишнього середовища, затуманення зникне природним способом.

■ Завжди робіть пробний знімок.

Перед важливими подіями, на яких ви використовуватимете камеру (наприклад, на весіллях), завжди робіть пробний знімок, щоб переконатися, що зображення та звук записуються правильно.

■ Компенсації за незроблені знімки не передбачено.

Ми не надаємо компенсацію за незроблені знімки, якщо технічні проблеми з камерою чи картою перешкоджають запису.

■ Ретельно дотримуйтесь законів щодо авторського права.

Несанкціоноване використання записів, матеріали яких захищено авторськими правами, з метою, що виходить за рамки персонального використання, заборонене законом про авторське право. Запис деяких матеріалів може бути забороненим навіть для персонального використання.

■ Також дивіться розділ „Застереження та примітки“ ([→398](#)).**■ Перед використанням камери переконайтеся, що в комплекті наявні всі аксесуари, вказані в „основних інструкціях з експлуатації“.**

Докладніше про додаткові аксесуари див. на стор. ([→362](#))



Стандартні аксесуари

Перед використанням камери перевірте наявність усіх аксесуарів, які входять до комплекту.

- Аксесуари та їхня форма можуть бути різними, залежно від країни або регіону, де було придбано камеру.

Докладну інформацію про аксесуари можна знайти в „основних інструкціях з експлуатації“.

- Акумуляторний блок у тексті називається акумуляторним блоком або акумулятором.
- Карта пам'яті SD, SDHC та SDXC у тексті згадується як „карта“.
- Утилізуйте елементи упаковки належним чином.
- Тримайте невеликі частини в безпечному місці, недоступному для дітей.

■ Аксесуари, що не входять до комплекту

- Карти не входять до комплекту.



TZ100 Назви й функції головних частин

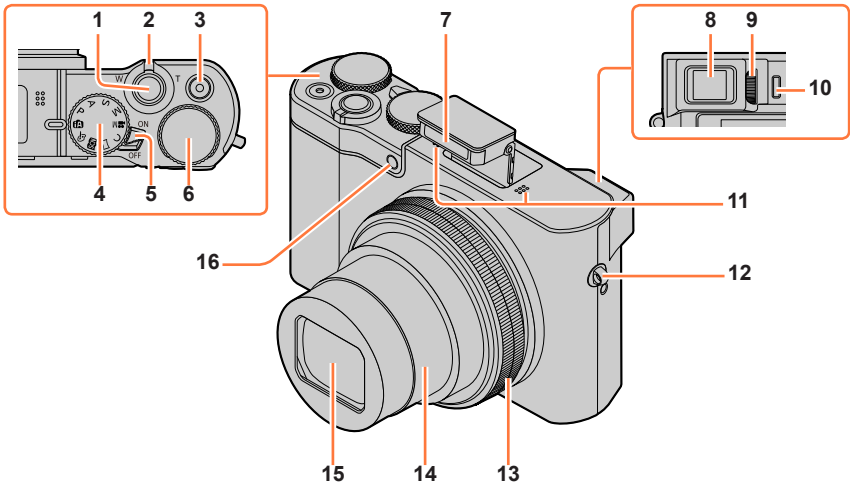

- | | | | |
|----|---|----|---|
| 1 | Кнопка спуску затвора (→46) | 12 | Вушко для ремня (→23) |
| 2 | Важіль зуму (→45) | 13 | Кільце керування (→50)
Дозволяє користуватися зумом та корегувати налаштування під час зйомки. |
| 3 | Кнопка відео (→48) | 14 | Тубус об'єктива |
| 4 | Диск режимів (→49)
Використовуйте цей елемент для вибору режиму зйомки. | 15 | Об'єktiv |
| 5 | Перемикач [ON/OFF] камери (→42) | 16 | Індикатор автоспуску (→208) /
Лампа допоміжного променя АФ (→164) |
| 6 | Задній диск (→50) | | |
| 7 | Спалах (→241) | | |
| 8 | Видошукач (→58) | | |
| 9 | Диск настройки діоптра (→60) | | |
| 10 | Сенсор ока (→58, 60) | | |
| 11 | Стереомікрофон (→44)
Будьте уважні та не закривайте мікрофон пальцем. Це може призвести до проблем із записом звуку. | | |

Назви й функції головних частин

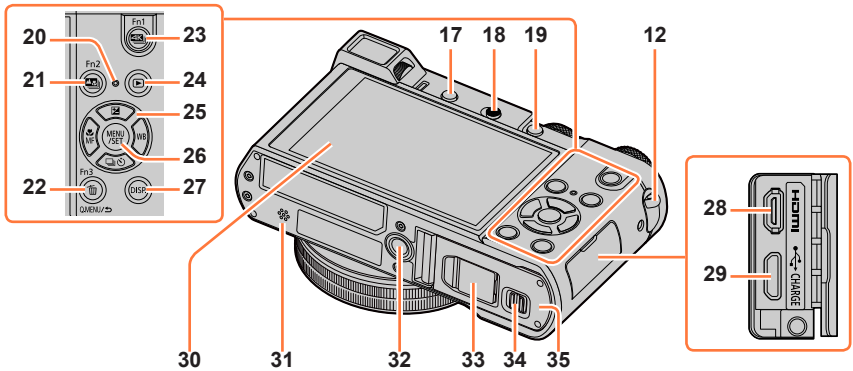

- | | |
|--|---|
| <p>12 Вушко для ремня (→23)</p> <p>17 Кнопка [LVF] (→58) / Кнопка [Fn4] (→70)</p> <p>18 Важіль відкриття спалаху (→241)
Відкриває фотоспалах і дає змогу записувати зі спалахом.</p> <p>19 Кнопка [AF/AE LOCK] (→173)</p> <p>20 Індикатор заряджання (→30) / Індикатор з'єднання Wi-Fi® (→302)</p> <p>21 Кнопка [] ([Пост-фокус]) (→210) / Кнопка [Fn2] (→70)</p> <p>22 Кнопка [Q.MENU/] (скасувати) (→68) / Кнопка [] (видалити) (→277) / Кнопка [Fn3] (→70)</p> <p>23 Кнопка [] (режим зйомки фотографій 4K) (→184) / Кнопка [Fn1] (→70)</p> <p>24 Кнопка [] (відтворення) (→268)</p> <p>25 Кнопка керування курсором (→52)
[] (компенсація експозиції) (▲) (→177)
[WB] (баланс білого) (▶) (→134)
[] (режим роботи шторки) (▼) (→201)
[] (режим фокусування) (◀) (→146, 165, 167)</p> <p>26 Кнопка [MENU/SET] (→52)</p> <p>27 Кнопка [DISP.] (→53)
Використовуйте цей елемент для змінювання режиму відображення.</p> <p>28 Роз'єм [HDMI] (→348)</p> | <p>29 Роз'єм [CHARGE] (→28)</p> <p>30 Сенсорний екран (→61) / монітор (→363)</p> <p>31 Динамік (→44)
Будьте уважні та не закривайте динамік пальцем. Це може призвести до проблем із прослуховуванням записаного звуку.</p> <p>32 Гніздо штатива (→401)
Не встановлюйте пристрій на штативи із гвинтами довжиною 5,5 мм або більше. Це може призвести до пошкодження пристрою, або пристрій може не закріпитися на штативі належним чином.</p> <p>33 Кришка блока сполучення постійного струму (→362)
Якщо використовується мережевий адаптер, обирайте блок сполучення постійного струму (не входить до комплекту) та мережевий адаптер (не входить до комплекту).</p> <p>34 Важіль розблокування (→26)</p> <p>35 Кришка відсіку карти/акумулятора (→26)</p> <p>■ Функціональні кнопки від [Fn5] до [Fn9]</p> <ul style="list-style-type: none"> • Кнопки від [Fn5] до [Fn9] (→70) є сенсорними значками. Для їх відображення торкніться вкладки [] на екрані зйомки. |
|--|---|

TZ80

Назви й функції головних частин

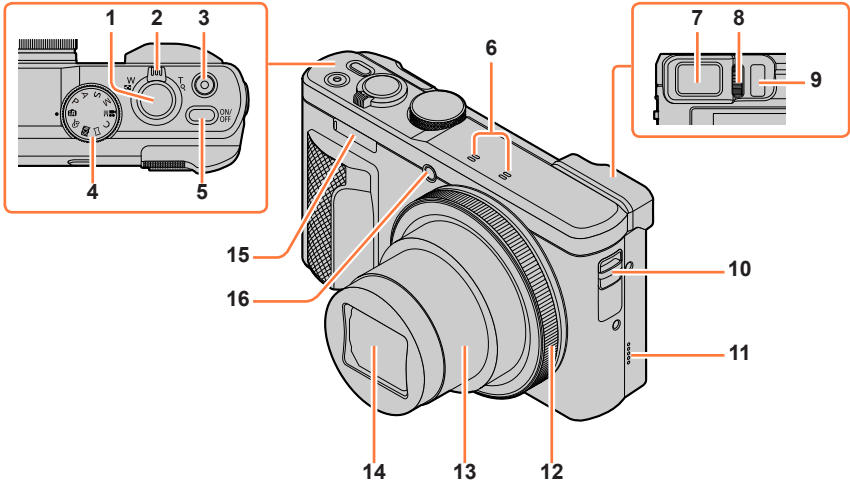

1 Кнопка спуску затвора (→46)

2 Важіль зуму (→45)

3 Кнопка відео (→48)

4 Диск режимів (→49)

Використовуйте цей елемент для вибору режиму зйомки.

5 Кнопка [ON/OFF] камери (→42)

6 Стереомікрофон (→44)

Будьте уважні та не закривайте мікрофон пальцем. Це може призвести до проблем із записом звуку.

7 Видошукач (→58)

8 Диск настройки діоптра (→60)

9 Сенсор ока (→58, 60)

10 Вушко для ременя (→23)

11 Динамік (→44)

Будьте уважні та не закривайте динамік пальцем. Це може призвести до проблем із прослуховуванням записаного звуку.

12 Кільце керування (→51)

Дозволяє користуватися зумом та корегувати налаштування під час зйомки.

13 Тубус об'єктива

14 Об'єктив

15 Спалах (→241)

16 Індикатор автоспуску (→208) / Лампа допоміжного променя АФ (→164)

Назви й функції головних частин

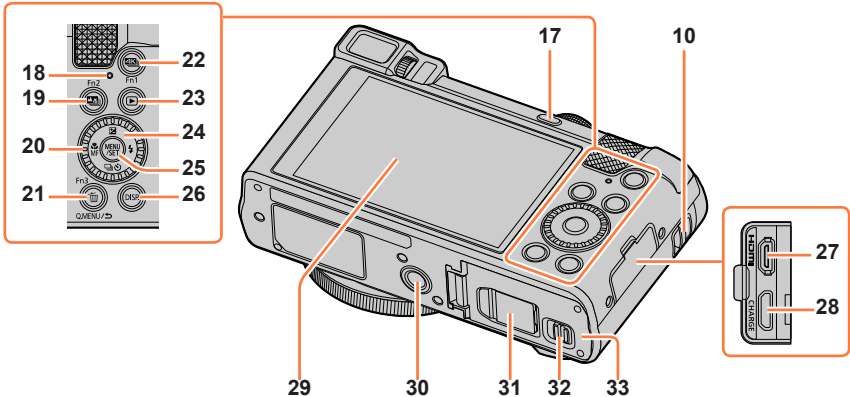

- | | |
|--|--|
| <p>10 Вушко для ремня (→23)</p> <p>17 Кнопка [LVF] (→58) / Кнопка [Fn4] (→70)</p> <p>18 Індикатор заряджання (→30) / Індикатор з'єднання Wi-Fi® (→302)</p> <p>19 Кнопка [] ([Пост-фокус]) (→210) / Кнопка [Fn2] (→70)</p> <p>20 Диск керування (→51)</p> <p>21 Кнопка [Q.MENU/] (скасувати) (→68) / Кнопка [] (видалити) (→277) / Кнопка [Fn3] (→70)</p> <p>22 Кнопка [] (режим фотографій 4K) (→184) / Кнопка [Fn1] (→70)</p> <p>23 Кнопка [] (відтворення) (→268)</p> <p>24 Кнопка керування курсором (→52) [] (компенсація експозиції) (▲) (→177) [] (спалах) (▶) (→244) [] (режим роботи шторки) (▼) (→201) [M.F.] (режим фокусування) (◀) (→146, 165, 167)</p> <p>25 Кнопка [MENU/SET] (→52)</p> <p>26 Кнопка [DISP.] (→53)
Використовуйте цей елемент для змінювання режиму відображення.</p> <p>27 Роз'єм [HDMI] (→348)</p> | <p>28 Роз'єм [CHARGE] (→29)</p> <p>29 Сенсорний екран (→61) / монітор (→369)</p> <p>30 Гніздо штатива (→401)
Не встановлюйте пристрій на штативи із гвинтами довжиною 5,5 мм або більше. Це може призвести до пошкодження пристрою, або пристрій може не закріпитися на штативі належним чином.</p> <p>31 Кришка блока сполучення постійного струму (→362)
Якщо використовується мережевий адаптер, обирайте блок сполучення постійного струму (не входить до комплекту) та мережевий адаптер (не входить до комплекту).</p> <p>32 Важіль розблокування (→27)</p> <p>33 Кришка відсіку карти/акумулятора (→27)</p> <p>■ Функціональні кнопки від [Fn5] до [Fn9]</p> <ul style="list-style-type: none"> • Кнопки від [Fn5] до [Fn9] (→70) є сенсорними значками. Для їх відображення торкніться вкладки [] на екрані зйомки. |
|--|--|

Кріплення ручного ремінця

Під час роботи камери радимо використовувати ручний ремінець, щоб уникнути її падіння.

TZ100

Вушко для ремня

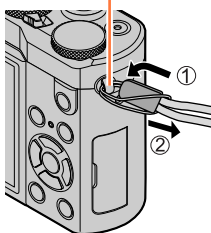

TZ80

Вушко для ремня

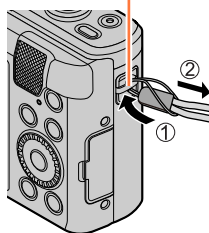

TZ100 Кріплення адаптера плечового ремня

Для використання плечового ремня (наявний у продажу) прикріпіть до камери адаптер плечового ремня (входить до комплекту).

- 1 Прикріпіть адаптер плечового ремня до розташованого на камері вушка для ремня

Вушко для ремня



- 2 Просмикніть плечовий ремінь через отвір для плечового ремня на адаптері ремня

- Перегляньте інструкції з експлуатації, що надаються разом із плечовим ремнем.

Отвір для плечового ремня

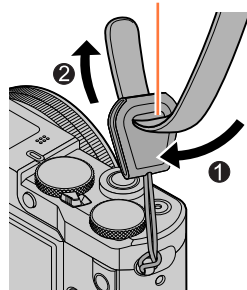

Кріплення ручного ремінця

3 Потягніть за плечовий ремінь та переконайтесь, що він не від'єднається

- Також закріпіть інший кінець плечового ремня, щоб він не перекручувався.

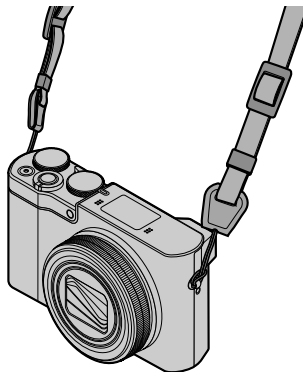
**■ Альтернативний спосіб кріплення плечового ремня**

Адаптер плечового ремня можна зробити трохи коротшим.

- ① Просмикніть плечовий ремінь через вушко для ремня
- ② Просмикніть плечовий ремінь через шнурок адаптера плечового ремня та отвір для плечового ремня
 - Перегляньте інструкції з експлуатації, що надаються разом із плечовим ремнем.
- ③ Потягніть за плечовий ремінь та переконайтесь, що він не від'єднається
 - Також закріпіть інший кінець плечового ремня, щоб він не перекручувався.

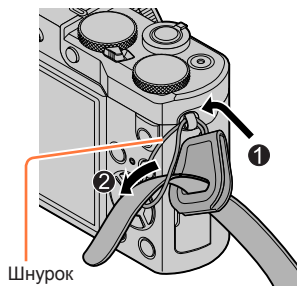

- Зберігайте адаптер плечового ремня у місці, недоступному для дітей, щоб запобігти проковтуванню.



Зарядження акумулятора

Завжди використовуйте спеціальний мережевий адаптер (входить до комплекту), з'єднувальний кабель USB (входить до комплекту) та акумулятор для цієї камери.

- **Обов'язково зарядіть акумулятор перед першим використанням камери!**
(Акумулятор постачається незарядженим)
- Заряджайте акумулятор, встановивши його до камери.

Стан камери	Зарядження
Вимкнена	Так
Увімкнена	Ні

Про акумулятори, які можна використовувати з цим виробом

Було виявлено, що на деяких ринках у продажу з'явилися підроблені акумуляторні блоки, зовні дуже схожі на справжні вироби. Деякі з цих акумуляторних блоків не мають належного внутрішнього захисту для того, щоб відповідати вимогам стандартів безпеки. У випадку використання таких акумуляторних блоків можливе займання чи вибух. Повідомляємо, що ми не беремо на себе відповідальність за будь-які нещасні випадки чи несправності, що виникли в результаті використання підроблених акумуляторних блоків. Щоб гарантувати безпеку, радимо використовувати лише справжні акумуляторні блоки Panasonic.

TZ100 Встановлення акумулятора

Щоб зарядити акумулятор, вставте його в камеру.

- 1 Пересуньте важіль розблокування у положення [OPEN] та відкрийте кришку відсіку карти/акумулятора**

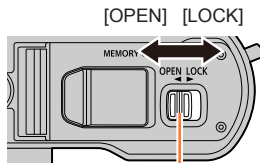

Важіль розблокування

- 2 Вставте акумулятор до упору**

- Вставте акумулятор до фіксації та переконайтеся, що його зафіксовано важелем.

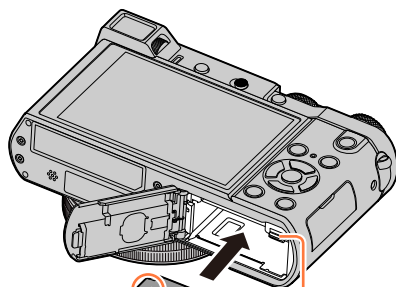

- 3 Закрийте кришку відсіку карти/акумулятора, а потім пересуньте важіль розблокування у положення [LOCK]**

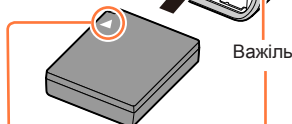

Переконайтеся, що акумулятор встановлено у правильному положенні.

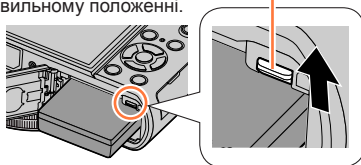

■ Щоб вийняти акумулятор

Пересуньте важіль у відсіку карти/акумулятора в напрямку стрілки.

- Використовуйте лише оригінальні акумулятори Panasonic.
- При використанні інших акумуляторів ми не можемо гарантувати якісну роботу приладу.
- Щоб вийняти акумулятор, вимкніть камеру і дочекайтеся, доки не погасне індикатор LUMIX на екрані. (Якщо не зачекати, це може призвести до несправності камери, а також до пошкодження карти чи записаних даних.)
- Після використання вийміть із камери акумулятор.
 - Під час перенесення чи зберігання акумулятора тримайте його в пластиковому пакеті, щоб уникнути контакту з металевими предметами (наприклад, скріпками).

TZ80 Встановлення акумулятора

Щоб зарядити акумулятор, вставте його в камеру.

- 1 Пересуньте важіль розблокування у положення [OPEN] та відкрийте кришку відсіку карти/акумулятора**

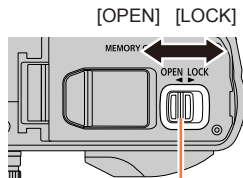

Важіль розблокування

- 2 Вставте акумулятор до упору**

- Вставте акумулятор до фіксації та переконайтеся, що його зафіксовано важелем.

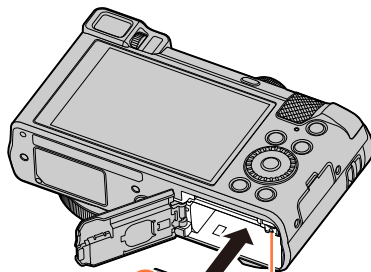

Важіль

Переконайтеся, що акумулятор встановлено у правильному положенні.

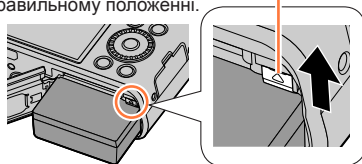

- **Щоб вийняти акумулятор**

Пересуньте важіль у відсіку карти/акумулятора в напрямку стрілки.

- Використовуйте лише оригінальні акумулятори Panasonic.
- При використанні інших акумуляторів ми не можемо гарантувати якісну роботу приладу.
- Щоб вийняти акумулятор, вимкніть камеру і дочекайтеся, доки не погасне індикатор LUMIX на екрані. (Якщо не зачекати, це може призвести до несправності камери, а також до пошкодження карти чи записаних даних.)
- Після використання вийміть із камери акумулятор.
 - Під час перенесення чи зберігання акумулятора тримайте його в пластиковому пакеті, щоб уникнути контакту з металевими предметами (наприклад, скріпками).

Зарядження акумулятора

TZ100 Зарядження акумулятора

Зарядження рекомендується виконувати за температури навколишнього повітря (так само, як і акумулятора) від 10 °C до 30 °C.

Переконайтеся, що камеру вимкнено.

Акумулятор можна заряджати від розетки або комп'ютера.

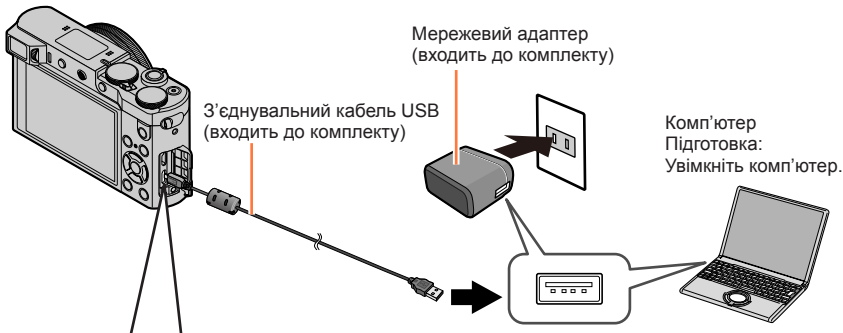

Під час зарядження камери підключіть з'єднувальний кабель USB (входить до комплекту) до роз'єму [CHARGE].

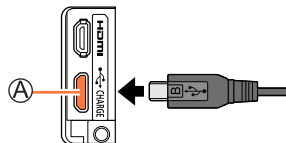

A: Роз'єм [CHARGE]

- Якщо камера встановлена вертикально, цей роз'єм знаходиться внизу.

- Під час під'єднання або від'єднання штекера завжди перевіряйте напрямок контактів і утримуйте штекер рівно. (Якщо неправильно під'єднати кабель, можна деформувати контакти, що призведе до некоректної роботи.)

Також не підключайте до іншого роз'єму. Це може призвести до пошкодження цього пристрою.



TZ80 Зарядження акумулятора

Зарядження рекомендується виконувати за температури навколишнього повітря (так само, як і акумулятора) від 10 °C до 30 °C.

Переконайтеся, що камеру вимкнено.

Акумулятор можна заряджати від розетки або комп'ютера.

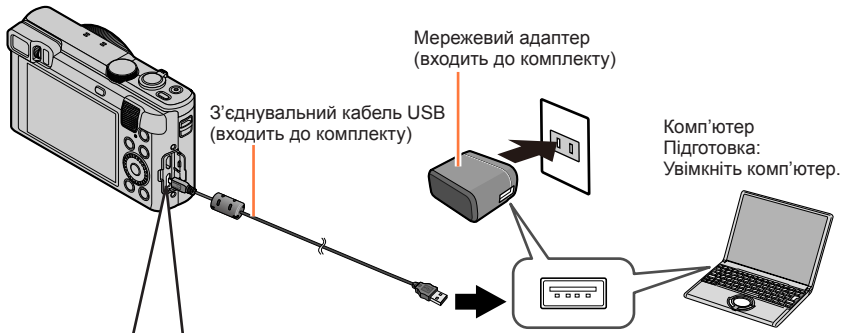

Під час зарядження камери підключіть з'єднувальний кабель USB (входить до комплекту) до роз'єму [CHARGE].

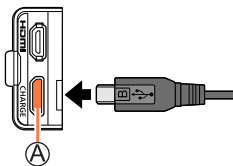

Ⓐ: Роз'єм [CHARGE]

- Якщо камера встановлена вертикально, цей роз'єм знаходиться внизу.
- Під час під'єднання або від'єднання штекера завжди перевіряйте напрямок контактів і утримуйте штекер рівно. (Якщо неправильно під'єднати кабель, можна деформувати контакти, що призведе до некоректної роботи.) Також не підключайте до іншого роз'єму. Це може призвести до пошкодження цього пристрою.

Зарядження акумулятора

- Якщо комп'ютер входить у режим сну, зарядження може зупинитися.
- Якщо камера з'єднана з ноутбуком, не під'єднаним до джерела живлення, акумулятор ноутбука може розрядитися. Не залишайте камеру під'єднаною до ноутбука на тривалий час.
- Завжди під'єднуйте з'єднувальний кабель USB до USB-з'єднувача свого комп'ютера. Забороняється під'єднувати з'єднувальний кабель USB до USB-з'єднувача монітора, клавіатури, принтера або USB-концентратора.

Показання індикатора зарядження

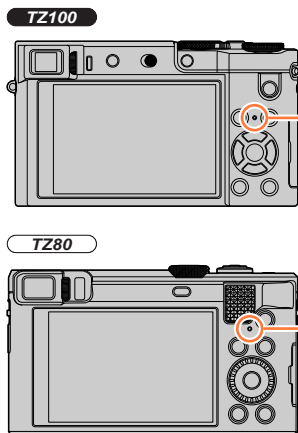

Індикатор зарядження

Увімкнено: Зарядження триває

Вимкнено: Зарядження завершено

(Після завершення зарядження від'єднайте камеру від електричної розетки або комп'ютера.)

Блимає: Помилка зарядження

(інструкції щодо виправлення цієї проблеми дивіться у розділі (→383).)

Примітки щодо часу зарядження

Коли використовується мережевий адаптер (входить до комплекту)

Час зарядження	Приблизно 190 хв.
----------------	-------------------

- Вказаний вище час зарядження наводиться для випадку повного розрядження акумулятора. Час, необхідний для зарядження акумулятора, може різнитися залежно від умов використання акумулятора. Зарядження триває довше, якщо температура повітря занадто висока чи занизька, і коли акумулятор тривалий час не використовувався.
- Час, необхідний для зарядження від комп'ютера, залежить від електричної потужності комп'ютера.

Зарядження акумулятора

- Не використовуйте будь-які інші з'єднувальні кабелі USB окрім того, що входить до комплекту. Роблячи так, можна спричинити збої в роботі камери.
 - Не використовуйте будь-які інші мережеві адаптери окрім того, що входить до комплекту.
 - Не використовуйте подовжувальний USB-кабель.
 - Мережевий адаптер (входить до комплекту) та з'єднувальний кабель USB (входить до комплекту) спеціально пристосовані для цієї камери. Не намагайтеся використовувати їх з іншими пристроями.
 - Вийміть акумулятор після використання. (Акумулятор розряджається, якщо він довго не використовується після зарядження.)
 - За наявності проблем із живленням (наприклад, перебоїв у системі живлення) зарядження може бути не завершено належним чином. Від'єднайте з'єднувальний кабель USB (входить до комплекту) і знов під'єднайте його до камери.
 - Якщо індикатор зарядження не світиться, навіть коли камера підключена до мережевого адаптера (входить до комплекту) або комп'ютера, перевірте правильність підключення.
- (→28, 29)



Зарядження акумулятора

Залишковий заряд акумулятора

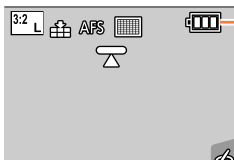

Залишковий заряд акумулятора (тільки у випадку використання акумулятора)



(блимає червоним)

Якщо значок акумулятора блимає червоним, зарядіть або замініть повністю заряджений акумулятор.

Орієнтовна кількість зображень, що можна зняти, і час роботи

■ Фотозйомка (з використанням монітора)

	TZ100	TZ80	
Кількість зображень, що можна зняти	Приблизно 300 зображень	Приблизно 320 зображень	За стандартом CIPA
Час запису	Приблизно 150 хв.	Приблизно 160 хв.	

■ Фотозйомка (з використанням видошукача (LVF))

	TZ100	TZ80	
Кількість зображень, що можна зняти	Приблизно 260 зображень	Приблизно 280 зображень	За стандартом CIPA
Час запису	Приблизно 130 хв.	Приблизно 140 хв.	

Умови зйомки за стандартом CIPA

CIPA – це скорочення від „Camera & Imaging Products Association“.

- Режим програми AE
- Температура: 23 °C/вологість: 50%RH за увімкненого монітора або видошукача.
- Використання карти пам'яті SDHC Panasonic.
- Використання акумулятора, що входить до комплекту.
- Початок зйомки через 30 секунд після ввімкнення камери (коли для параметра [Стабілиз.] встановлено значення [((⏻))]).
- Зйомка раз на 30 секунд зі спалахом повної потужності для кожного другого запису.
- Повертання важеля зуму від телережиму до режиму широкого кута чи навпаки під час кожного запису.
- Вимкнення камери через кожні 10 записів і очікування, доки температура акумулятора не знизиться.

Кількість зменшується за довгих інтервалів (наприклад, приблизно на одну чверть за 2-хвилинних інтервалів у наведених вище умовах).

Відеозйомка (з використанням монітора)

TZ100

[Формат записи]	[AVCHD]	[MP4]	[MP4]
[Кач-во зап.]	[FHD/17M/50i]	[FHD/28M/50p]	[4K/100M/25p]
Доступний час зйомки	Приблизно 105 хв.	Приблизно 100 хв.	Приблизно 90 хв.
Фактичний доступний час зйомки*	Приблизно 50 хв.	Приблизно 50 хв.	Приблизно 45 хв.

TZ80

[Формат записи]	[AVCHD]	[MP4]	[MP4]
[Кач-во зап.]	[FHD/17M/50i]	[FHD/28M/50p]	[4K/100M/25p]
Доступний час зйомки	Приблизно 110 хв.	Приблизно 110 хв.	Приблизно 90 хв.
Фактичний доступний час зйомки*	Приблизно 55 хв.	Приблизно 55 хв.	Приблизно 45 хв.

*Фактично доступний для запису час за умови, коли багато разів вмикається та вимикається камера, починається та зупиняється запис, а також використовується зум.

Умови зйомки

- Температура 23 °C, 50%RH
- Відео із налаштуванням [Кач-во зап.] зі значенням [FHD/28M/50p]/[FHD/17M/50i] у [AVCHD]: зйомка припиняється, коли тривалість безперервної відеозйомки перевищує 29 хвилин 59 секунд.
- Відео з розміром файлу [FHD], [HD] або [VGA] у форматі [MP4]: зйомка припиняється, коли тривалість безперервної відеозйомки перевищує 29 хвилин 59 секунд або розмір файлу перевищує 4 ГБ.
 - Оскільки розмір файлу збільшується, якщо вибрати [FHD], час зйомки із [FHD] буде коротшим за 29 хвилин 59 секунд.
- Відео MP4 із параметром [Кач-во зап.] зі значенням [4K]: зйомка припиняється, коли тривалість безперервної відеозйомки перевищує 15 хвилин. Якщо використовується карта пам'яті SDHC, зйомку можна продовжувати без переривання, навіть якщо розмір файлу перевищує 4 ГБ, проте файл відео буде записуватись і відтворюватись окремими файлами. Якщо використовується карта пам'яті SDXC, відео можна знімати одним файлом, навіть якщо розмір перевищує 4 ГБ.

■ Перегляд зображень (з використанням монітора)

Час відтворення

Приблизно 260 хв.

● Час роботи та кількість зображень, що можна зняти, відрізняються залежно від середовища та умов використання.

Наприклад, за наступних умов час роботи скорочується і кількість зображень, що можна зняти, зменшується.

- За умови низької температури, наприклад на гірськолижному спуску.
 - За умови частого використання таких функцій, як спалах та зум.
- Якщо доступна потужність акумулятора значно зменшується, це означає, що його строк служби добігає кінця. Будь ласка, придбайте новий акумулятор.



TZ100 Вставляння та виймання карти (не входить до комплекту)

• Переконайтеся, що камеру вимкнено.

1 Пересуньте важіль розблокування у положення [OPEN] та відкрийте кришку відсіку карти/акумулятора

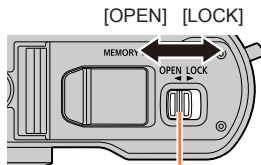

Важіль розблокування

2 Вставте карту до упору

- Перевірте орієнтацію карти (контактами у бік монітора).
- Вставте карту до фіксації (має бути чутно клацання).

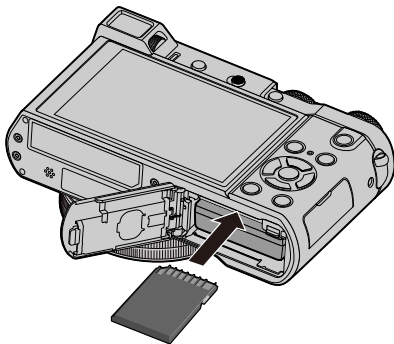

3 Закрийте кришку відсіку карти/акумулятора та пересуньте важіль розблокування у положення [LOCK]

■ Щоб вийняти карту:

Натисніть на карту посередині.

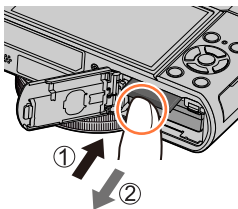

Не торкайтеся контактів

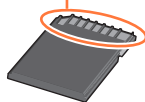

- Зберігайте карту пам'яті у місцях, недоступних для дітей, щоб запобігти проковтуванню.
- Щоб вийняти карту, вимкніть камеру і дочекайтеся, доки не погасне індикатор LUMIX на екрані. (Якщо не зачекати, це може призвести до несправності камери, а також до пошкодження карти чи записаних даних.)



TZ80 Вставляння та виймання карти (не входить до комплекту)

- Переконайтеся, що камеру вимкнено.

1 Пересуньте важіль розблокування у положення [OPEN] та відкрийте кришку відсіку карти/акумулятора

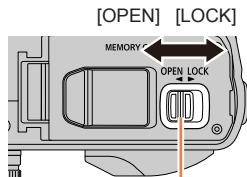

Важіль розблокування

2 Вставте карту до упору

- Перевірте орієнтацію карти (контактами у бік монітора).
- Вставте карту до фіксації (має бути чутно клацання).

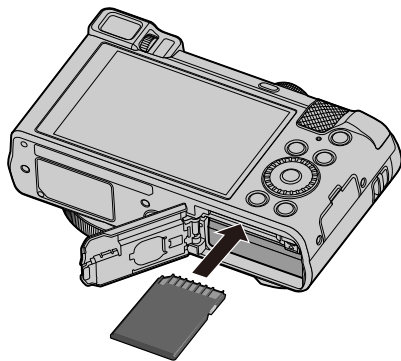

3 Закрийте кришку відсіку карти/акумулятора та пересуньте важіль розблокування у положення [LOCK]

■ Щоб вийняти карту:

Натисніть на карту посередині.

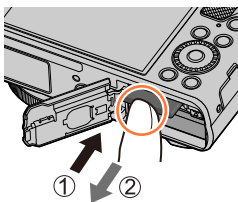

Не торкайтеся контактів

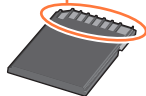

- Зберігайте карту пам'яті у місцях, недоступних для дітей, щоб запобігти проковтуванню.
- Щоб вийняти карту, вимкніть камеру і дочекайтеся, доки не погасне індикатор LUMIX на екрані. (Якщо не зачекати, це може призвести до несправності камери, а також до пошкодження карти чи записаних даних.)

Інформація про карту

Підтримується використання наступних карт стандарту SD (рекомендовано карти фірми Panasonic). Робота гарантується при використанні карт Panasonic.

Тип карти	Ємність	Примітки
Кarti пам'яті SD	Від 512 МБ до 2 ГБ	<ul style="list-style-type: none"> • Можна використовувати з пристроями, сумісними з відповідними форматами. • Перш ніж використовувати карти пам'яті SDXC, перевірте, чи підтримується цей тип карт комп'ютером та іншими пристроями. http://panasonic.net/avc/sdcard/information/SDXC.html • Цей пристрій сумісний із картами пам'яті SDHC/SDXC класу швидкості UHS-I UHS 3. • Підтримуються тільки карти, наведені зліва із зазначенням ємності.
Кarti пам'яті SDHC	Від 4 ГБ до 32 ГБ	
Кarti пам'яті SDXC	Від 48 ГБ до 128 ГБ	

■ Інформація про відеозйомку та зйомку фотографій із роздільною здатністю 4K, а також рейтинг класу швидкості

Необхідна місткість карти залежить від значень параметрів [Формат записи] (→255) і [Кач-во зап.] (→255) для відео. Щоб знімати фотографії з роздільною здатністю 4K, потрібна карта із класом швидкості, який підтримує зйомку фотографій із роздільною здатністю 4K. Використовуйте карту, що відповідає наступним класам швидкості SD та UHS.

- Класи швидкості SD та UHS є стандартами швидкості безперервного запису. Підтвердьте швидкість SD, перевіривши етикетку карти або інші матеріали, що стосуються карти.

[Формат записи]	[Кач-во зап.]	Клас швидкості	Приклад етикетки
[AVCHD]	Усі	Клас 4 або вищий	CLASS 4 4
[MP4]	[FHD]/[HD]/[VGA]		
[MP4]	[4K]/ [Высокоскор. видео]	UHS із класом швидкості 3	3
Під час зйомки у режимі фотографій 4K / [Пост-фокус]		UHS із класом швидкості 3	3

- Найновіша інформація:
<http://panasonic.jp/support/global/cs/dsc/>
(Сайт тільки англійською мовою.)

Доступ до карти

Позначка доступу відображається червоним під час запису зображень на карту.



- Коли камера працює з картою (під час виконання операцій, таких як запис, читання, видалення зображень або форматування), не вимикайте камеру та не виймайте акумулятор, карту, мережевий адаптер (не входить до комплекту поставки) або блок сполучення постійного струму (не входить до комплекту поставки). Оберегайте камеру від струсів, ударів або статичної електрики. Карта або дані на карті можуть бути пошкодженими і цей пристрій може працювати неправильно. Якщо операцію не вдалося виконати через вібрацію, удар або вплив статичної електрики, знову виконайте цю операцію.

- Якщо встановити перемикач блокування запису в положення „LOCK“, буде неможливо виконати запис, видалення або форматування даних, а також відображення даних за датою зйомки.
- Рекомендується робити копії важливих зображень на комп'ютер (тому що електромагнітні хвилі, статична електрика чи збої можуть пошкодити інформацію).



Форматування карти (ініціалізація)

Перш ніж знімати зображення, відформатуйте карту на цій камері.

Оскільки після форматування відновлення даних стане неможливим, заздалегідь збережіть усі потрібні дані.

1 Відкрийте меню

MENU →  [Настр.] → [Форматир.]

- Для цього потрібно використовувати акумулятор із достатнім зарядом або мережевий адаптер (не входить до комплекту поставки) та блок сполучення постійного струму (не входить до комплекту поставки).
- Не вимикайте камеру та не виконуйте жодних операцій до завершення форматування.
- Завжди виконуйте форматування карток за допомогою камери. Переформатуйте карту за допомогою камери, якщо її вже відформатовано за допомогою комп'ютера чи іншого пристрою.
- Якщо відформатувати карту не вдається, перш ніж звертатися до Panasonic спробуйте іншу карту.



Орієнтовна кількість місця для записування (кількість зображень/час записування)

Кількість зображень, що можна зробити, та час запису змінюються пропорційно до ємності карти (та залежно від умов запису та типу карти).

Доступна для запису кількість зображень (фотографій)

TZ100

Коли для [Формат] встановлено [3:2], а для [Якість] встановлено [RAW]

[Розм. кадра]	8 ГБ	16 ГБ	32 ГБ	64 ГБ
L (20M)	720	1450	2910	5810
EX M (10M)	1310	2650	5310	10510
EX S (5M)	2270	4600	9220	17640

Коли для [Формат] встановлено [3:2], а для [Якість] встановлено [RAW]

[Розм. кадра]	8 ГБ	16 ГБ	32 ГБ	64 ГБ
L (20M)	220	450	920	1840
M (10M)	260	530	1070	2140
S (5M)	290	580	1170	2340

TZ80

Коли для [Формат] встановлено [4:3], а для [Якість] встановлено [RAW]

[Розм. кадра]	8 ГБ	16 ГБ	32 ГБ	64 ГБ
L (18M)	800	1610	3240	6500
EX M (9M)	1470	2970	5950	11760
EX S (4.5M)	2590	5240	10500	20590

Коли для [Формат] встановлено [4:3], а для [Якість] встановлено [RAW]

[Розм. кадра]	8 ГБ	16 ГБ	32 ГБ	64 ГБ
L (18M)	240	490	1000	2000
M (9M)	280	580	1160	2330
S (4.5M)	310	630	1270	2540

● Коли кількість зображень, що можна зняти, перевищує 9999, відображається „9999+“.



Доступний час запису (відео)

• Доступний час зйомки — це загальний час усього записаного відео.
 ([h], [m] і [s] позначають „годину“, „хвилину“ та „секунду“).

Коли для параметра [Формат записи] встановлено значення [AVCHD]

TZ100

[Кач-во зап.]	8 ГБ	16 ГБ	32 ГБ	64 ГБ
[FHD/28M/50p]	36m00s	1h15m00s	2h30m00s	5h00m00s
[FHD/17M/50i]	1h00m00s	2h00m00s	4h05m00s	8h15m00s
[FHD/24M/25p] [FHD/24M/24p]	42m00s	1h25m00s	2h55m00s	5h50m00s

TZ80

[Кач-во зап.]	8 ГБ	16 ГБ	32 ГБ	64 ГБ
[FHD/28M/50p]	36m00s	1h15m00s	2h30m00s	5h00m00s
[FHD/17M/50i]	1h00m00s	2h00m00s	4h05m00s	8h15m00s
[FHD/24M/25p]	42m00s	1h25m00s	2h55m00s	5h50m00s

Коли для параметра [Формат записи] встановлено значення [MP4]

TZ100

[Кач-во зап.]	8 ГБ	16 ГБ	32 ГБ	64 ГБ
[4K/100M/25p] [4K/100M/24p]	9m00s	20m00s	42m00s	1h20m00s
[FHD/28M/50p]	36m00s	1h15m00s	2h30m00s	5h00m00s
[FHD/20M/25p]	49m00s	1h40m00s	3h20m00s	6h40m00s
[HD/10M/25p]	1h30m00s	3h10m00s	6h25m00s	12h50m00s
[VGA/4M/25p]	3h25m00s	7h00m00s	14h05m00s	28h15m00s

TZ80

[Кач-во зап.]	8 ГБ	16 ГБ	32 ГБ	64 ГБ
[4K/100M/25p]	9m00s	20m00s	42m00s	1h20m00s
[FHD/28M/50p]	37m00s	1h15m00s	2h30m00s	5h00m00s
[FHD/20M/25p]	49m00s	1h40m00s	3h20m00s	6h40m00s
[HD/10M/25p]	1h30m00s	3h10m00s	6h25m00s	12h50m00s
[VGA/4M/25p]	3h25m00s	7h00m00s	14h05m00s	28h15m00s



Інформація про карту

- Якщо температура навколишнього середовища висока або відео знімається безперервно, відображається [△] і запис може зупинитися на півшляху з метою захисту камери.
- Відео із налаштуванням [Кач-во зап.] зі значенням [FHD/28M/50p]/[FHD/17M/50i] у [AVCHD]: зйомка припиняється, коли тривалість безперервної відеозйомки перевищує 29 хвилин 59 секунд.
- Відео з розміром файлу [FHD], [HD] або [VGA] у форматі [MP4]: зйомка припиняється, коли тривалість безперервної відеозйомки перевищує 29 хвилин 59 секунд або розмір файлу перевищує 4 ГБ.
 - Оскільки розмір файлу збільшується, якщо вибрати [FHD], час зйомки із [FHD] буде коротшим за 29 хвилин 59 секунд.
- Відео MP4 із параметром [Кач-во зап.] зі значенням [4K]: зйомка припиняється, коли тривалість безперервної відеозйомки перевищує 15 хвилин. Якщо використовується карта пам'яті SDHC, зйомку можна продовжувати без переривання, навіть якщо розмір файлу перевищує 4 ГБ, проте файл відео буде записуватись і відтворюватись окремими файлами. Якщо використовується карта пам'яті SDXC, відео можна знімати одним файлом, навіть якщо розмір перевищує 4 ГБ.
- Максимальний доступний час безперервної зйомки відображається на екрані.



Перемикання між відображенням кількості зображень, що можна зняти, та доступним часом зйомки

MENU → **ƒC** [Пользов.] → [Отобр. оставш.]

[📷:📷] (Кількість знімків, що залишилась): відображення кількості зображень, яку можна записати.

[🕒:🕒] (залишок часу):

Відображає доступний час зйомки.



Кількість зображень, що можна зняти

Доступний час зйомки



Налаштування годинника

Годинник не налаштований під час транспортування камери.

1

TZ100

Встановіть перемикач [ON/OFF] камери в положення [ON]

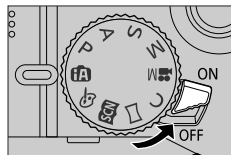

TZ80

Натисніть кнопку [ON/OFF] камери

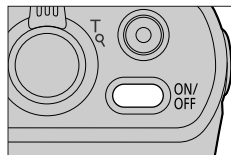

• Якщо екран вибору мови не відображається, перейдіть до кроку 4.

2

Натисніть [MENU/SET], коли з'явиться повідомлення

3

Натискаючи ▲▼, виберіть мову, а потім натисніть [MENU/SET]

• З'явиться повідомлення [Установіть часи].

4

Натисніть [MENU/SET]

5

Натискаючи ◀▶, виберіть пункти (рік, місяць, день, години, хвилини) і натисніть ▲▼ для встановлення

Встановлення порядку відображення чи формату відображення часу

• Виберіть [Стиль] і натисніть [MENU/SET], щоб відкрити екран налаштування порядку відображення та формату відображення часу.

: домашній час
 : час місця подорожі

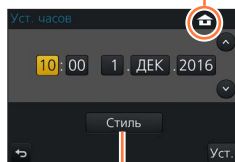

Стиль

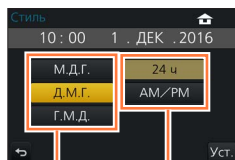

Порядок відображення
 Формат відображення часу

Налаштування годинника

- 6** Натисніть [MENU/SET]
- 7** Коли відобразиться повідомлення [Установка часов завершена.], натисніть [MENU/SET]
- 8** Коли відображається повідомлення [Установите домашний регион], натисніть кнопку [MENU/SET]
- 9** Натискаючи ◀▶, установіть домашній регіон і натисніть [MENU/SET]



- Якщо годинник не встановлено, під час друку зображень у фотостудії, а також коли дата накладається на зображення за допомогою [Отпеч симв], правильну дату надрукувати неможливо.

Змінення налаштувань часу

- 1** Виберіть [Уст. часов] з меню [Настр.]
 - Порядок налаштування меню наводиться на сторінці (→65)
- 2** Установіть дату й час (Виконайте кроки **5 - 6.** (→42))

- Налаштування годинника зберігатиметься приблизно 3 місяці, навіть якщо акумулятор буде вийнятий, за умов якщо за 24 години до виймання акумулятор був повністю заряджений.

Як тримати камеру

Тримайте камеру обережно обома руками, притиснувши лікті до тулуба та дещо розставивши ноги.

- Щоб запобігти падінню камери, встановіть ремінь, що входить до комплекту, та одягніть його на зап'ясток.
- Не затуляйте спалах, лампу допоміжного променя АФ, мікрофон або динамік пальцями чи будь-якими предметами.
- Переконайтеся, що камера не рухається в момент натискання кнопки спуску затвора.
- Під час зйомки займіть стійке положення й переконайтеся, що немає небезпеки зіткнення з іншою людиною або об'єктом поблизу.

TZ100

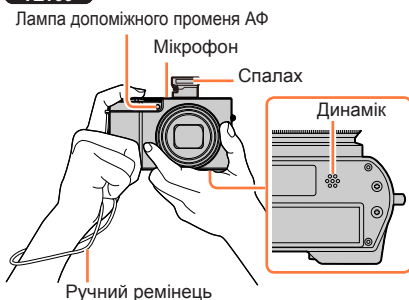

TZ80

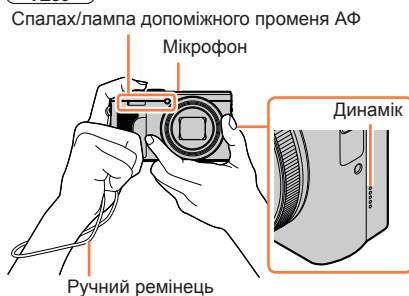

■ Функція визначення напрямку

Фотографії, зроблені камерою у вертикальному положенні, можуть автоматично відображатись у портретній орієнтації під час відтворення. (Лише коли для параметра [Поверн. ЖКД] встановлено значення [ON].)

- Функція визначення напрямку може працювати неправильно, якщо під час зйомки зображень камера знаходилася у положенні об'єктивом догори або додолу.
- Відео, файли послідовної зйомки 4К, зняті за допомогою функції фотографій 4К, та зображення, зняті у режимі [Пост-фокус], вертикально не відображаються.

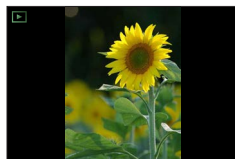

Кнопки, диски та важелі, які використовуються для запису

Важіль зуму (використання зуму)

За допомогою зуму або кільця керування можна коригувати область зображення, що знімається.

- Керувати функцією зуму можна також із сенсорної панелі. (→240)
- Докладніше про типи зуму та використання цієї функції див. на сторінці (→236).

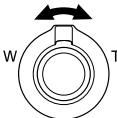
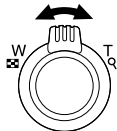
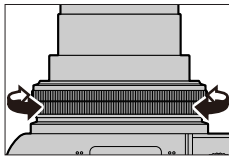
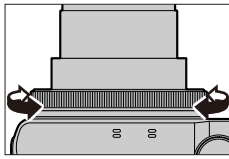
Важіль зуму	Кільце керування
<p>1 Перемістіть важіль зуму</p> <p>TZ100</p>  <p>TZ80</p> 	<p>1 Обертайте кільце керування*</p> <p>TZ100</p>  <p>TZ80</p>  <p>* Ви можете використовувати зум, призначивши кільцю керування налаштування [Увеличение]. (→74, 75)</p>
<p>Напрямок T: телефото, збільшення об'єкта Напрямок W: широкий кут, зйомка ширшої області</p>	<p>За годинникову стрілкою: телефото, збільшення об'єкта Проти годинникової стрілки: широкий кут, зйомка ширшої області</p>

- Не торкайтеся тубуса об'єктива під час збільшення.
- Після налаштування зуму виконайте фокусування.
- Під час використання важеля зуму або кільця керування камера може клацати й вібрувати. Це не є ознакою несправності.



Кнопки, диски та важелі, які використовуються для запису

Кнопка спуску затвора (зйомка)

- Натисніть кнопку [📷] (▼), щоб встановити режим роботи шторки [□] ([Один сн.]).

1 Натисніть кнопку спуску затвора наполовину (злегка натисніть), щоб сфокусувати камеру на об'єкті

- Відображаються значення діафрагми та витримки затвора. (Якщо значення діафрагми та витримки затвора відображаються червоним і блимають, експозицію налаштовано неправильно, хіба що використовується спалах.)



Індикатор фокусування
(Коли камеру сфокусовано: горить коли камеру не сфокусовано: блимає)

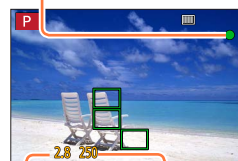

Витримка затвора
Значення діафрагми

2 Повністю натисніть кнопку спуску затвора (натисніть кнопку до кінця) і зробіть знімок



- Знімок буде зроблено, лише якщо зображення правильно сфокусовано, оскільки для параметра [Приор. фок./спуска] (→164) встановлено значення [FOCUS].
- Навіть якщо натиснути кнопку спуску затвора наполовину під час роботи з меню або відтворення зображення, камера миттєво перейде в режим готовності до зйомки.

■ Діапазон фокусування

Діапазон фокусування відображається під час використання зуму.

- Діапазон фокусування відображається червоним, якщо фокусування не відбулося після натискання кнопки спуску затвора наполовину.



Діапазон фокусування

Діапазон фокусування може поступово змінюватися залежно від положення зуму.



Кнопки, диски та важелі, які використовуються для запису

Приклад: діапазон фокусування під час використання режиму програми AE.

TZ100

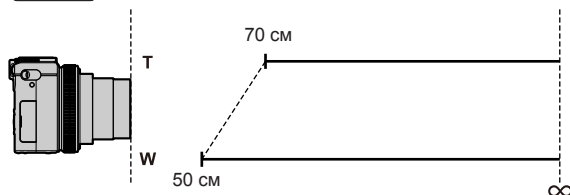

TZ80

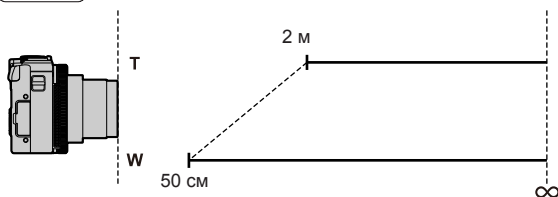

Відображення фотографій одразу після зйомки

MENU → **fC** [Пользов.] → [Авт. просм.]

Встановлення тривалості відображення щойно знятого зображення.

Налаштування: [HOLD] / [5SEC] / [4SEC] / [3SEC] / [2SEC] / [1SEC] / [OFF]

- Якщо вибрано [HOLD], зображення відображаються, поки кнопку спуску затвора не буде натиснуто наполовину.
- Під час зйомки у режимі фотографій 4K (→184) та зйомки у режимі [Пост-фокус] (→210), налаштування [Авт. просм.] змінюються на [ON] та [OFF].

Кнопки, диски та важелі, які використовуються для запису

Кнопка відео (запис відео)**1 Натисніть кнопку відео, щоб почати зйомку**

- Негайно відпустіть кнопку відео після натискання.

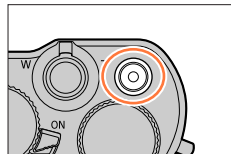
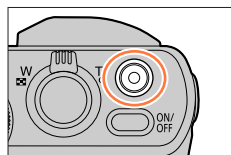
TZ100**TZ80****2 Натисніть кнопку відео ще раз, щоб завершити зйомку**

Диск режимів (вибір режиму зйомки)

1 Установіть потрібний режим зйомки

- Для вибору потрібного режиму повільно обертайте диск режимів.

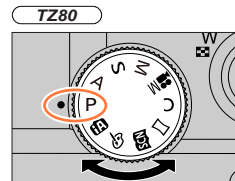
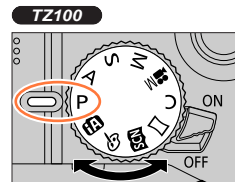

iA	Інтелектуальний автоматичний режим (→88) Зйомка зображень з автоматичними налаштуваннями.
iA+	Інтелектуальний автоматичний режим плюс (→95) Дає змогу скорегувати яскравість (експозицію) та відтінок.
P	Режим програми AE (→97) Зйомка з автоматичним вибором налаштувань витримки затвора та значення діафрагми.
A	Режим пріоритету діафрагми AE (→101) Визначає діафрагму перед зйомкою зображень.
S	Режим пріоритету витримки AE (→102) Визначає витримку затвора перед зйомкою зображень.
M	Режим ручної настройки експозиції (→103) Визначає діафрагму та витримку затвора перед зйомкою зображень.
M	Творчий відеорежим (→124) Визначає діафрагму та витримку затвора перед зйомкою відео. * У цьому режимі зйомка фотографій не підтримується.
C	Користувацький режим (→127) Зйомка зображень з використанням заздалегідь зареєстрованих налаштувань.
W	Режим панорамних знімків (→109) Запис панорамних зображень.
SCN	Режим підказок для сцени (→112) Зйомка зображень відповідно до сюжету зйомки.
⚙	Режим творчого контролю (→117) Зйомка зображень шляхом вибору потрібного ефекту зображення.

Кнопки, диски та важелі, які використовуються для запису

TZ100 Кільце керування / задній диск

„Кільце керування/задній диск“ є простим та зручним засобом коригування декількох налаштувань, в залежності від вибраного режиму камери. Кільце керування (A)/ задній диск (B) можна використовувати для зміни налаштувань пристрою.

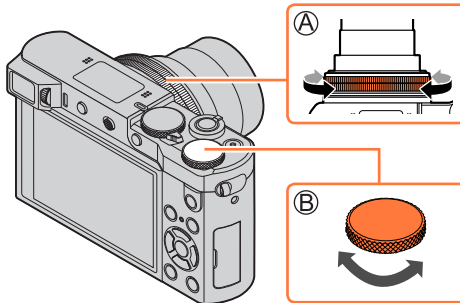

Елементи, які можна налаштувати за допомогою кільця керування/заднього диска, різняться в залежності від режимів зйомки. Нижче наведено стандартні налаштування.

Диск режимів	ⓘ Кільце керування*1	ⓘ Задній диск
[iA] (→88)	Q Дискретний зум (→239)	—
[P] (→97)	P Зміна програми (→97)	
[A] (→101)	F Налаштування діафрагми (→101)	
[S] (→102)	SS Налаштування витримки затвора (→102)	
[M] (→103)	F Налаштування діафрагми*2 (→103)	SS Налаштування витримки затвора*2 (→103)
[] (→109)	Ⓢ Зміна ефектів зображення (→117)	
[SCN] (→112)	F Значення діафрагми*3 (→103) / SS Налаштування витримки затвора*4 (→103)	
[] (→117)	Ⓢ Зміна ефектів зображення (→117)	

*1 Якщо встановлено фокусування вручну, кільцю керування призначено коригування фокусування. (→167)

*2 Натисніть ▲, щоб переключитися з налаштування діафрагми на налаштування витримки затвора.

*3 Ця операція доступна лише тоді, коли встановлено Режим підказок для сцени [Аппетитная еда].

*4 Ця операція доступна лише тоді, коли встановлено Режим підказок для сцени [Худож. ночной пейзаж].

- Кільце керування/задній диск можна використовувати для зміни бажаних налаштувань. (→74)

Кнопки, диски та важелі, які використовуються для запису

TZ80 Кільце керування / диск керування

„Кільце керування/диск керування“ є простим та зручним засобом коригування декількох налаштувань, в залежності від вибраного режиму камери. Кільце керування (A)/диск керування (B) можна використовувати для зміни налаштувань пристрою.

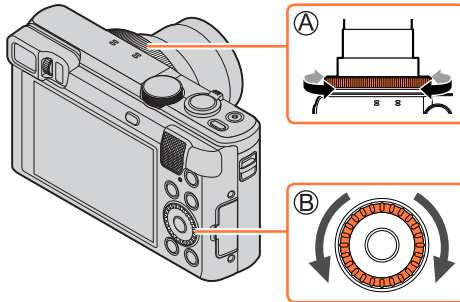

Елементи, які можна налаштувати за допомогою кільця керування/диска керування, різняться в залежності від режимів зйомки. Нижче наведено стандартні налаштування.

Диск режимів	ⓘ Кільце керування*1	ⓘ Диск керування
[iA] (→88)	Q Дискретний зум (→239)	—
[P] (→97)	P Зміна програми (→97)	
[A] (→101)	F Налаштування діафрагми (→101)	
[S] (→102)	SS Налаштування витримки затвора (→102)	
[M] (→103)	F Налаштування діафрагми*2 (→103)	SS Налаштування витримки затвора*2 (→103)
[] (→109)	ⓘ Зміна ефектів зображення (→117)	
[SCN] (→112)	F Значення діафрагми*3 (→103) / SS Налаштування витримки затвора*4 (→103)	
[] (→117)	ⓘ Зміна ефектів зображення (→117)	

*1 Якщо встановлено фокусування вручну, кільце керування призначено коригуванню фокусування. (→167)

*2 Натисніть ▲, щоб переключитися з налаштування діафрагми на налаштування витримки затвора.

*3 Ця операція доступна лише тоді, коли встановлено Режим підказок для сцени [Аппетитная еда].

*4 Ця операція доступна лише тоді, коли встановлено Режим підказок для сцени [Худож. ночной пейзаж].

• Кільце керування/диск керування можна використовувати для зміни бажаних налаштувань. (→75)

Кнопки, диски та важелі, які використовуються для запису

Увімкнення/вимкнення відображення підказки

MENU → **ƒC** [Пользов.] → [Раб. с лимбом] → [ON] / [OFF]

- У разі встановлення для параметра [Раб. с лимбом] значення [ON] підказка відобразиться на екрані зйомки.



Приклад

Кнопка керування курсором / кнопка [MENU/SET] (вибір або установка елементів)

Натискання кнопки керування курсором: вибір елементів або встановлення значень для налаштувань тощо.

Натискання [MENU/SET]: підтвердження встановлення налаштувань.

- У цьому посібнику кнопка, що використовується, позначена значками ▲▼◀▶.

TZ100

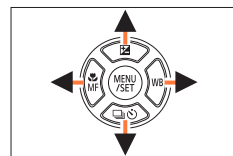

TZ80

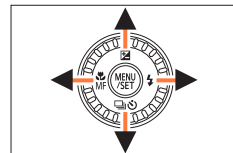

- Навіть під час керування камерою за допомогою сенсорного екрана для виконання операцій можна використовувати кнопки керування курсором і кнопку [MENU/SET], якщо відображається підказка, аналогічна показаній праворуч.
- За допомогою цих кнопок можна встановлювати налаштування та вибирати елементи навіть на екранах меню та в інших місцях, де підказки не відображається.
- **TZ100**

Якщо параметр [Блок. кнопки курсора] призначено функціональній кнопці, можна вимкнути кнопку керування курсором і кнопку [MENU/SET]. (→70)



Кнопка [DISP.] (перемикання відображуваної інформації)

1 Натисніть кнопку [DISP.], щоб увімкнути чи вимкнути відображення

- Якщо інформація на екрані більше не відображається, оскільки впродовж деякого часу не виконувалася жодна операція, натисніть кнопку [DISP.] або торкніться екрана, щоб відобразити інформацію знову.

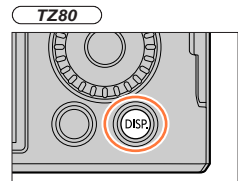
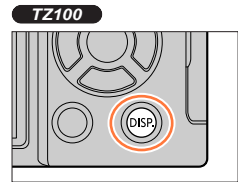

Під час зйомки

Можна скористатися [Стиль екрана] та [Стиль видоискат] у меню [Пользов.], щоб вибрати для екрана монітора та видошукача [] (зовнішній вигляд екрана монітора) або [] (зовнішній вигляд екрана видошукача Live View).

- [] Зовнішній вигляд екрана монітора (приклад вигляду екрана монітора)

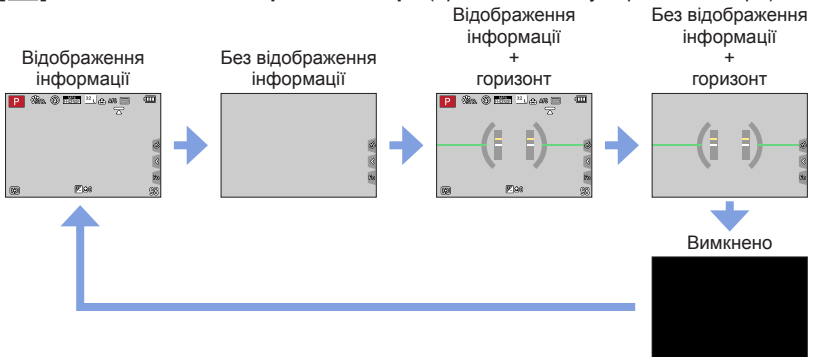

Кнопки, диски та важелі, які використовуються для запису

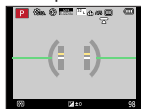
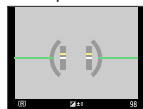
■ [] Зовнішній вигляд екрана видошукача Live View (приклад вигляду екрана видошукача)Відображення
інформації
(детальна
інформація)Відображення
інформаціїВідображення інформації
(детальна інформація)
+
горизонтВідображення
інформації
+
горизонт

Зміна способу відображення для монітора

MENU →  [Пользов.] → [Стиль екрана][]: зовнішній вигляд екрана видошукача Live View[]: зовнішній вигляд екрана монітора

Зміна способу відображення для видошукача

MENU →  [Пользов.] → [Стиль видоискат][]: зовнішній вигляд екрана видошукача Live View[]: зовнішній вигляд екрана монітора

Кнопки, диски та важелі, які використовуються для запису

Увімкнення/вимкнення відображення гістограми

MENU → **ƒC [Пользов.]** → **[Гистограмма]** → **[ON] / [OFF]**

Якщо встановлено значення [ON], для змінення розташування гістограми можна натиснути кнопку ▲▼◀▶.

- Безпосередньо торкатися елементів можна також на екрані зйомки.

Відображається розповсюдження яскравості у зображенні – наприклад, якщо на графіку піки знаходяться праворуч, в зображенні є кілька яскравих ділянок. Пік у центрі свідчить про правильність яскравості (правильність експозиції). Гістограму можна використовувати як довідку для корекції експозиції тощо.

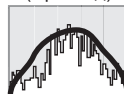

(Приклад)





Темно ← ОК → Яскраво

- Якщо гістограма відрізняється від гістограми зображення, записаного за наведених нижче умов, вона відобразатиметься помаранчевим кольором:
 - Якщо підказки щодо налаштування експозиції вручну відображають значення, відмінні від [ ±0] у Режим ручної настройки експозиції або при застосуванні компенсації експозиції.
 - Якщо спрацьовує спалах.
 - Якщо не вдалося встановити потрібну експозицію або якщо під час зйомки в умовах недостатнього освітлення яскравість екрана не може бути відображена коректно.
- Гістограма є відмінною від такої, що відображується під час користування графічним редактором на комп'ютері.

Увімкнення/вимкнення відображення контрольної лінії

MENU → **ƒC [Пользов.]** → **[Контр линии]** → **[] / [] / [] / [OFF]**

- Під час зйомки панорамних зображень контрольна лінія не відображається. Якщо встановлено значення [], для змінення розташування контрольної лінії можна натиснути кнопку ▲▼◀▶.
- Можна також безпосередньо змінити положення, торкнувшись значка [] в підказці на екрані зйомки.

Використання горизонту

Щоб пересвідчитися в тому, що камера не знаходиться у перекошеному або нахиленому положенні під час зйомки пейзажу, можна увімкнути відображення горизонту та скористатися ним в якості орієнтира.

1 Натисніть кнопку [DISP.], щоб відобразити горизонт

Жовта лінія позначає поточний нахил камери. Виправте нахил камери у такий спосіб, щоб жовту лінію було суміщено із білою.

Нахил догори або вниз

- У цьому випадку камеру повернуто об'єктивом догори.

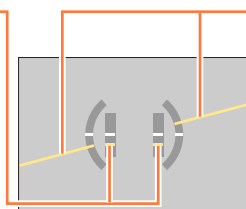
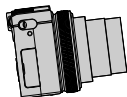

Нахил у правий або лівий бік

- У цьому випадку правий бік камери нахилено вниз.

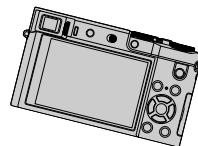

- Якщо нахил камери дуже малий або зовсім відсутній, індикатор горизонту стає зеленим.

- Навіть за відрегульованого нахилу існує ймовірність похибки приблизно ± 1 градус.
- Якщо [Указ. урвня] призначено функціональній кнопці, горизонт можна вмикати та вимикати натисканням функціональної кнопки.
- Горизонт може не відобразитися належним чином або функція визначення напрямку (→44) може спрацювати неправильно, коли під час зйомки зображень камеру повернуто різко догори або донизу.

Кнопки, диски та важелі, які використовуються для запису

Під час відтворення

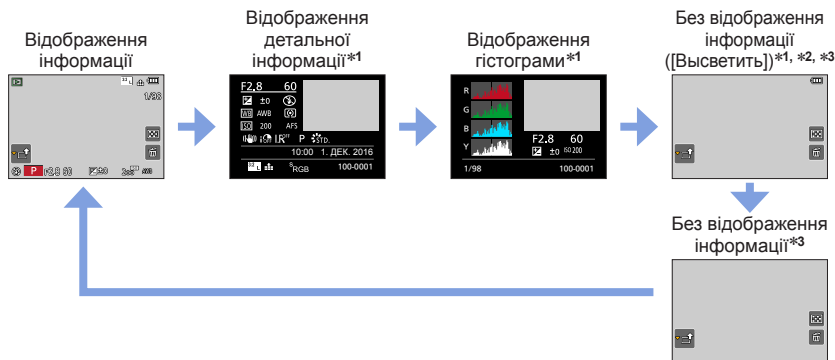

*1 Цей екран не відображається під час відтворення із зумом, відтворення відео, автоматичного відтворення із прокручуванням панорамних зображень, безперервного відтворення та показу слайдів:

*2 Цей екран відображається лише тоді, коли для параметра [Висветить] (нижче) в меню [Пользов.] встановлено значення [ON].

*3 Якщо протягом декількох секунд не виконуватиметься жодна операція, [] та інші сенсорні значки зникнуть.

- Під час відтворення відображається окрема гістограма кожного кольору, серед яких R (червоний), G (зелений), B (синій) та Y (яскравість).



Увімкнення/вимкнення відображення переекспонованих ділянок

MENU → **ƒC** [Пользов.] → [Висветить] → [ON] / [OFF]

Можна виконати налаштування у такий спосіб, щоб переекспоновані ділянки (занадто яскраві ділянки без відтінків сірого) підсвічувалися на екрані за активованої функції [Авт. просм.] або під час відтворення. Це не впливає на зняті зображення.

- Зменшити кількість переекспонованих ділянок під час зйомки можна, встановивши від'ємне значення компенсації експозиції (→177) за допомогою відображення гістограми зображення (→55) та інших можливостей у якості довідки.
- Ця функція недоступна під час відтворення фотографій 4K, відтворення зображень, знятих у режимі відкладеного фокусування, мультівідтворення, календарного відтворення або відтворення із зумом.



Кнопка [LVF] (зйомка з використанням видошукача)

Перемикання між монітором та видошукачем

Кнопку [LVF] або [Fn4] можна використовувати як кнопку [LVF] або як функціональну кнопку [Fn4]. На момент придбання ця кнопка виконує функцію кнопки [LVF].

- Докладніше про функціональну кнопку дивіться на сторінці (→70).

TZ100

Сенсор ока

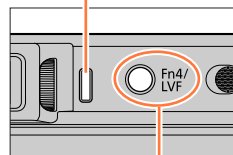

Кнопка [LVF]

TZ80

Сенсор ока

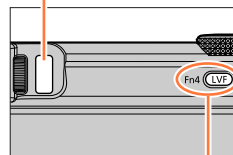

Кнопка [LVF]

Кнопки, диски та важелі, які використовуються для запису

1 Натисніть кнопку [LVF]

Автоматичне перемикання між видошукачем та монітором (сенсор ока)

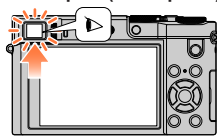

Екран видошукача

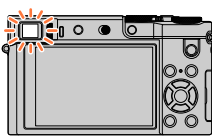

Екран монітора

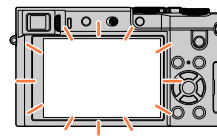

Режим	Дисплей
Автоматичне перемикання між видошукачем та монітором (сенсор ока)	Сенсор ока автоматично перемикає відображення на видошукач, коли до видошукача наближається око або інший предмет. Коли око або інший предмет віддаляється від видошукача, відображення повертається до екрана монітора.
Екран видошукача	Лише екран видошукача
Екран монітора	Лише екран монітора

■ Інформація про сенсор ока

- На роботу сенсора ока можуть впливати форма ваших окулярів, спосіб тримання камери та потрапляння на сенсор ока яскравого світла.
- Під час відтворення відео або показу слайдів сенсор ока не працює.

Кнопки, диски та важелі, які використовуються для запису

■ Інформація про настройку діоптра

Повертайте диск настройки діоптра, доки не почнете чітко бачити символи у видошукачі.

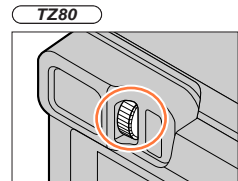
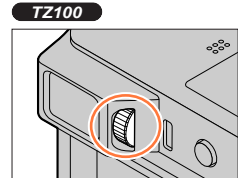

Налаштування чутливості сенсора ока або перемикання відображення між видошукачем і монітором

MENU → **ƒC** [Пользов.] → [Сенсор глаза]

[Светочувст.]	Використовуйте це налаштування для встановлення чутливості сенсора ока. [HIGH] / [LOW]
[Перек.LVF/Экран]	Використовуйте це налаштування для перемикання між видошукачем та монітором. [LVF/MON AUTO] (автоматичне перемикання між видошукачем та монітором) / [LVF] (екран видошукача) / [MON] (екран монітора) • Після перемикання відображення за допомогою кнопки [LVF] також змінюється значення параметра [Перек.LVF/Экран].



Увімкнення/вимкнення автоматичного корегування фокусу після активації сенсора ока

MENU → **ƒC** [Пользов.] → [АФ по глазам] → [ON] / [OFF]

- Навіть якщо встановлено [АФ по глазам] і камера автоматично регулює фокус, звуковий сигнал не лунає.
- [АФ по глазам] може не працювати за умов недостатнього освітлення.

Сенсорний екран (операції на сенсорній панелі)

Цей пристрій оснащено сенсорним емнісним екраном. Торкайтеся панелі безпосередньо пальцем.

Торкання

Торкніться сенсорного екрана й приберіть палець. Завжди торкайтеся значків по центру.



Перетягування

Торкніться сенсорного екрана пальцем і проведіть ним по його поверхні. Цей рух можна також використати, щоб перемотати зображення вперед або назад під час відтворення тощо.

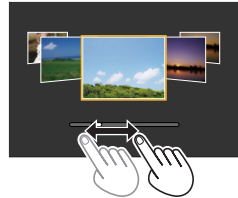

Зведення (розведення/зведення)

На сенсорному екрані розведіть 2 пальці для збільшення зображення, або зведіть 2 пальці разом для зменшення зображення.



Увімкнення/вимкнення операції на сенсорному екрані

MENU → **ƒC** [Пользов.] → [Устан.касан.]

[Сенсорная панель]	Усі операції на сенсорному екрані. Якщо встановлено значення [OFF], можна використовувати лише операції із кнопками та дисками. [ON] / [OFF]
[Касание вкладки]	Операція для відображення сенсорних значків дотиком до вкладок, наприклад [Q], відображаються у правій частині екрана. [ON] / [OFF]
[АФ касанием]	Операція для оптимізації фокусу або фокусу та яскравості для елемента, якого ви торкнулися. [AF] (→156) / [AF+AE] (→162) / [OFF]
[АФ касанием панели]	Операція для переміщення зони АФ дотиком до монітора під час використання видошукача. (→161) [EXACT] / [OFFSET] / [OFF]

Сенсорний екран (операції на сенсорній панелі)

- Торкніться екрана чистим і сухим пальцем.
- Якщо ви використовуєте наявну у продажі плівку для захисту монітора, дотримуйтесь інструкцій, що до неї додаються. (Деякі плівки для захисту монітора можуть негативно вплинути на видимість чи керування.)
- Не натискайте на монітор предметами із твердим загостреним кінчиком, наприклад кульковими ручками.
- Не натискайте на сенсорний екран нігтями.
- Очищуйте монітор м'якою сухою тканиною, якщо на ньому є відбитки пальців чи інший бруд.
- Не дряпайте монітор і не натискайте на нього надто сильно.
- Сенсорний екран може не працювати належним чином у таких випадках:
 - якщо торкатися його рукою в рукавичці;
 - якщо сенсорний екран вологий;
 - якщо торкатися його обома руками або кількома пальцями одночасно.



Сенсорний екран (операції на сенсорній панелі)

Торкання екрана та зйомка (функція спуску затвора торканням)

Режим зйомки:

Ця функція дозволяє виконувати фокусування та робити знімки, просто торкаючись об'єктів на екрані.

1 Торкніться []



2 Торкніться []

- Значок зміниться на [], і можна буде продовжити зйомку в режимі спуску затвора торканням.



3 Торкніться об'єкта, який потрібно зняти

- Щоб скасувати використання функції спуску затвора торканням, торкніться [].



- Якщо не вдалося спустити затвор дотиком, зона АФ стає червоною та зникає.
- Яскравість для точки, якої ви торкнулися, вимірюється, якщо для параметра [Режим замера] (→183) встановлено []. На краю екрана на вимірювання може вплинути яскравість навколо місця дотику.



Проста оптимізація яскравості для зазначеної області (АЭ касанием)

Режим зйомки: 

Яскравість місця дотику можна легко оптимізувати. Коли обличчя особи здається темним, можна налаштувати яскравість екрана відповідно до яскравості обличчя.

1 Торкніться [P]

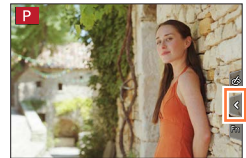

2 Торкніться [P]

- Відображається екран налаштування для оптимізації яскравості розташування.
- Для параметра [Режим замера] встановлено значення [↓], що використовується виключно для функції [АЭ касанием].

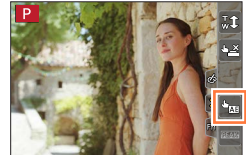

3 Торкніться об'єкта, для якого потрібно оптимізувати яскравість

- Якщо торкнутися елемента [Сброс], розташування місця оптимізації яскравості буде переміщено до центру.



4 Торкніться [Уст.]

■ Скасування функції [АЭ касанием]

Торкніться [P]

- У режимі [Режим замера] відновлюється початкове налаштування, а розташування місця оптимізації яскравості скасовується.
- Ця функція недоступна в таких випадках:
 - під час застосування цифрового зуму
 - Якщо встановлено [Высокор. видео]
 - Якщо встановлено [Живое кадриров. 4К]
 - якщо для елемента [АФ касанием] в меню [Устан.касан.] в меню [Пользов.] встановлено значення [AF+AE] (→61)

Налаштування меню

Меню можна використовувати для встановлення налаштувань фотокамери та функцій запису, керування функціями відтворення та виконання інших дій.

У цій інструкції з використання кроки налаштування пункту меню описуються наступним чином:

Приклад: зміна для параметра [Якість] значення [] на значення [] у меню [Зап.]

MENU →  [Зап.] → [Якість] → []

Налаштування меню

Налаштування меню можна встановлювати за допомогою кнопок або сенсорного керування.



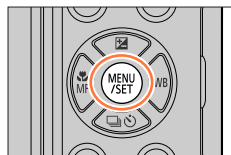

1 Натисніть кнопку [MENU/SET], щоб викликати меню

TZ100

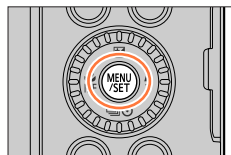

TZ80



 [Зап.] (→379)	Ви можете налаштувати форматне співвідношення, кількість пікселів, функцію 4K Photo тощо.
 [Видео] (→380)	Можна вибрати формат зйомки і якість зображення, а також інші налаштування.
 [Пользов.] (→381)	Роботу пристрою, як-от відображення екранів та призначення кнопок, можна налаштувати відповідно до власних уподобань. Крім того, змінені налаштування можна зберегти.
 [Настр.] (→382)	Для зручності використання можна налаштувати певні параметри, наприклад змінити налаштування годинника та гучність звукового сигналу. Також можна задати налаштування Wi-Fi.
 [Воспроизв.] (→382)	Можна встановлювати налаштування захисту зображення, отримання, друку та інші налаштування для зроблених знімків.

Налаштування меню

■ Перемикання типу меню

- ① Натисніть ◀
- ② Натискаючи ▲ ▼, виберіть вкладку, як-от [🔧]
 - **TZ100**
Пункти можна також вибирати, обертаючи задній диск.
 - **TZ80**
Пункти можна також вибирати, обертаючи диск керування.
- ③ Натисніть [MENU/SET]

— Керування з сенсорного екрана

Торкніться вкладки, як-от [🔧]

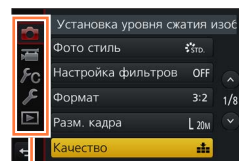

Тип меню

2 Натисніть ▲ ▼, щоб вибрати пункт меню, і натисніть [MENU/SET]

- **TZ100**
Пункти меню можна також вибирати, повертаючи задній диск.
 - **TZ80**
Пункти меню можна також вибирати, обертаючи диск керування.
- Також для переходу на наступну сторінку можна натиснути кнопку [DISP.] або повернути важіль зуму.

— Керування з сенсорного екрана

Торкніться пункту меню

- Щоб перейти до наступної сторінки, натисніть значок [⏪] або [😊].

Сторінка

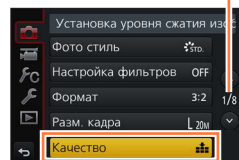

Пункт меню

3 Натискаючи ▲ ▼, виберіть настройку, а потім натисніть [MENU/SET]

- **TZ100**
Налаштування можна також вибирати, повертаючи задній диск.
 - **TZ80**
Налаштування можна також вибирати, обертаючи диск керування.
- Різні пункти меню встановлюються по-різному.

— Керування з сенсорного екрана

Торкніться налаштування, щоб його встановити

Вибране налаштування

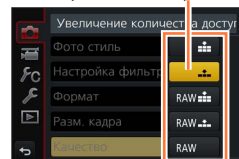

Налаштування

Налаштування меню

4 Натискайте кнопку [Q.MENU/☰], поки не відобразиться екран зйомки або відтворення

- Під час зйомки з екрана меню можна також вийти, натиснувши кнопку спуску затвора наполовину.

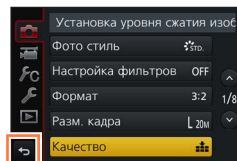
**Керування з сенсорного екрана****Торкніться [☰]**

- Коли для параметра [Восстановить меню] (→84) у меню [Настр.] встановлено значення [ON], знову з'явиться екран, що відображався до вибору пункту меню.
На момент придбання встановлено значення [ON].
- Коли для параметра [Информация меню] (→84) у меню [Настр.] встановлено значення [ON], на екрані меню відображатиметься опис пунктів меню та налаштувань.

Миттєвий виклик меню, які часто використовуються (швидке меню)

Під час зйомки можна легко викликати деякі пункти меню та встановлювати їх.

- Деякі елементи та налаштування не можна вибрати, коли на камері активовано певні режими функціонування або відображення.

1 Натисніть кнопку [Q.MENU/☰]

TZ100

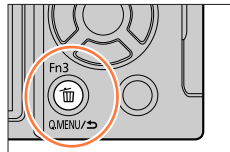

TZ80

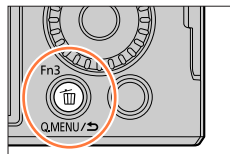

2 **TZ100** Обертайте задній диск, щоб вибрати пункт меню, а тоді натисніть ▼ або ▲

TZ80

Обертайте диск керування, щоб вибрати пункт меню, а тоді натисніть ▼ або ▲

- Пункт меню можна також вибрати, натискаючи ◀▶.



3 **TZ100** Щоб вибрати настройку, поверніть задній диск

TZ80

Обертайте диск керування, щоб вибрати налаштування

- Налаштування можна також вибрати за допомогою ◀▶.

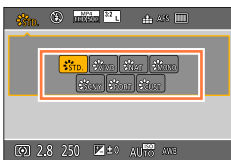

4 Натисніть кнопку [Q.MENU/☰], щоб закрити швидке меню

Миттєвий виклик меню, які часто використовуються (швидке меню)

**TZ100** Зміна методу налаштування пунктів швидкого меню**MENU** → **fC** [Пользов.] → [Q.MENU]**[PRESET]**: встановлення пунктів за замовчуванням.**[CUSTOM]**: швидке меню міститиме потрібні пункти (нижче).**TZ100** Зміна вмісту швидкого меню

Якщо для параметра [Q.MENU] у меню [Пользов.] встановлено значення [CUSTOM] (вище), вміст швидкого меню можна змінити. Швидке меню може містити до 15 пунктів.

1 Після натискання кнопки [Q.MENU/↵], натисніть ▼, щоб обрати [Qf], а тоді натисніть [MENU/SET]

2 Натискаючи ▲▼◀▶, виберіть пункт меню у верхньому рядку та натисніть [MENU/SET]

- Елементи, що відображаються сірим кольором у верхньому рядку, вже налаштовано.

3 Натискаючи ◀▶, виберіть пусте місце у нижньому рядку та натисніть [MENU/SET]

- Пункт меню можна також установити, перетягнувши його з верхнього рядка до нижнього.
- Якщо у нижньому рядку немає пустого місця, можна вибрати наявний пункт і замінити його на новий.
- Щоб скасувати встановлений пункт, перейдіть до нижнього рядка, натиснувши ▼, а потім виберіть потрібний пункт і натисніть [MENU/SET].

4 Натисніть кнопку [Q.MENU/↵]

- Повернеться екран із кроку 1. Натисніть [MENU/SET], щоб перейти до екрана зйомки.

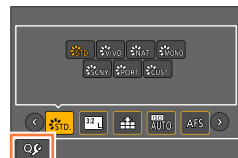

Верхній ряд: пункти, які можна налаштувати

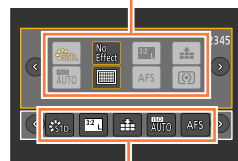

Нижній ряд: установлення пунктів



Призначення кнопок функцій, що часто використовуються (функціональні кнопки)

Функції, які часто використовуються, можна призначити певним кнопкам ([Fn1] – [Fn4]) або відображуваним на екрані значкам ([Fn5] – [Fn9]).

- Деякі функції не можна призначити певним функціональним кнопкам.
- Функція, призначена функціональній кнопці, може не працювати у деяких режимах або на деяких екранах.

1 Відкрийте меню

MENU → **ƒC** [Пользов.] → [Настр.кн. Fn]

2 Використайте ▲ ▼, щоб вибрати елемент [Настройка в режиме зап.] або [Настройка в режиме воспр.], і натисніть [MENU/SET]

3 Натискаючи ▲ ▼, виберіть функціональну кнопку, якій потрібно призначити функцію, і натисніть [MENU/SET]

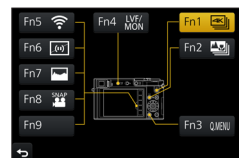

4 Натискаючи ▲ ▼, виберіть функцію, яку потрібно призначити, і натисніть [MENU/SET]

- Докладну інформацію про функції, які можна призначити в [Настройка в режиме зап.], див. на сторінці (→71).
- Докладну інформацію про функції, які можна призначити в [Настройка в режиме воспр.], див. на сторінці (→73).

■ Швидке призначення функцій

Екран призначення, що відображається у кроці 4 вище, можна відобразити, утримуючи 2 секунди функціональну кнопку від ([Fn1] до [Fn4]).

Режим зйомки:

Відображається екран призначення функції для [Настройка в режиме зап.]

Режим відтворення:

Відображається екран призначення функції для [Настройка в режиме воспр.]

- У деяких випадках, залежно від режиму або відкритого екрана, екран призначення функції може не відобразитись.

Призначення кнопок функцій, що часто використовуються (функціональні кнопки)

Використання функціональних кнопок під час зйомки

Натисніть функціональну кнопку, щоб використати призначену функцію.

■ Використання функціональних кнопок для виконання операцій на сенсорному екрані

- ① Торкніться [Fn]
- ② Торкніться [Fn5], [Fn6], [Fn7], [Fn8] або [Fn9]



■ Функції, які можна призначити в режимі [Настройка в режиме зап.]

Меню [Зап./функції зйомки]

- [Режим 4K Фото] (→184): [Fn1]*
- [Wi-Fi] (→302): [Fn5]*
- [Q.MENU] (→68): [Fn3]*
- [Перек. LVF/Екран] (→58): [Fn4]*
- [AF/AE LOCK] (→173, 175)
- [АФ ВКЛЮЧЕН] (→173, 175)
- [Предвар. просмотр] (→106)
- [АЕ одн.нажат.] (→108)
- [АЭ касанием] (→64)
- [Указ. уровня] (→56): [Fn6]*
- [Уст. поля фокус.]
- **TZ100** [Блок. кнопки курсора]
- [Фото стиль] (→129)
- [Эффект фильтра] (→131)
- [Формат] (→139)
- [Разм. кадра] (→139)
- [Качество] (→140)
- [Светочувст.] (→179)
- **TZ80** [Бал. бел.] (→134)
- [Режим АФ] (→149)
- [AFS/AFF/AFC] (→148)
- [Режим замера] (→183)
- [Скор. съемки] (→202)
- [Авт.брекетинг] (→206)
- [Автотаймер] (→208)
- **TZ100** [Свет / тени] (→133)
- [Инт.динамич.] (→142)
- [Инт.разреш.] (→142)
- [Пост-фокус] (→210): [Fn2]*
- [HDR] (→143)
- [Тип затвора] (→199)
- **TZ100** [Режим вспышки] (→243)
- [Настр.вспышки] (→250)
- [i.Zoom] (→237)
- [Цифр. увел] (→238)
- [Стабилиз.] (→234)
- [Компенсация экспоз.] (→177)
- **TZ80** [Режим вспышки] (→244)
- **TZ100** [Бал. бел.] (→134)
- [Режим фокус.] (→146, 165, 167)
- [Режим съемки] (→201)
- [Сброс.на настр.по умолч.]

Призначення кнопок функцій, що часто використовуються (функціональні кнопки)

Меню [Видео]	
• [Живое кадиров. 4K] (→258)	• [Устан.Видео] (→255)
• [Моментальное видео] (→262): [Fn8]*	

Меню [Пользов.]	
• [Бесшумный режим] (→225)	• [Монохр. жив. просм.] (→231)
• [Усиление контуров] (→172)	• [Рамка зап.] (→252)
• [Гистограмма] (→55): [Fn7]*	• [Перекл. увелич.] (→239)
• [Контр линии] (→55)	• [Сенсорная панель] (→61)
• [Шаблон Зебра] (→230)	

*Налаштування функціональних кнопок на момент придбання.
([Fn9] не містить налаштувань функціональних кнопок на момент придбання)

- Якщо функціональній кнопці призначено функцію [Уст. поля фокус.], можна відобразити зону АФ або екран налаштування положення АФ.
- **TZ100**
Якщо функціональній кнопці призначено [Блок. кнопки курсора], кнопка керування курсором та [MENU/SET] не працюють. Щоб увімкнути, натисніть функціональну кнопку ще раз.
- Налаштування [Сброс.на настр.по умолч.] повертає функціональним кнопкам початкові налаштування, що були встановлені на момент придбання.
- Функція, призначена кнопці [Fn1], не працює у таких випадках:
 - коли використовується [Интервал. съемка]
 - **TZ100** Якщо встановлено [Множ.экспоз.]
 - під час зйомки з використанням налаштування [4K] ([Сер.съемк 4K (S/S)]) функції 4K Photo.
 - Якщо встановлено [Живое кадиров. 4K]
- Функція, призначена кнопці [Fn2], не працює у таких випадках:
 - **TZ100** Під час налаштування зони АФ із режимом автофокусування [Пользов. мульти]
 - Під час виконання операції посилення контурів після зйомки у режимі [Пост-фокус]
 - Під час відтворення файлів послідовної зйомки 4K [4K] ([Сер.съемка 4K]) або [4K] ([Сер.съемк 4K (S/S)]) за допомогою функції фотографій 4K
- [Fn5], [Fn6], [Fn7], [Fn8], та [Fn9] недоступні, якщо використовується видошукач.

Призначення кнопок функцій, що часто використовуються (функціональні кнопки)

Використання функціональних кнопок під час відтворення

Призначену функцію можна активувати безпосередньо для вибраного зображення, натиснувши функціональну кнопку під час відтворення.

Приклад: Якщо для [Fn2] встановлено [Избранное]

- 1 Натискаючи ◀▶, виберіть зображення
- 2 Натисніть кнопку [Fn2], а тоді встановіть зображення як [Избранное]



■ Функції, які можна призначити в режимі [Настройка в режиме воспр.]

- Наведені нижче функції можна призначити кнопки [Fn1], [Fn2] або [Fn4].

Меню [Воспроизв.]/функції зйомки

- | | |
|------------------------------|------------------------------|
| • [Избранное] (→297): [Fn2]* | • [Удал. один снимок] (→277) |
| • [Уст. печ.] (→298) | • [Выкл]: [Fn1]*, [Fn4]* |
| • [Защитить] (→299) | • [Сброс.на настр.по умолч.] |

*Налаштування функціональних кнопок на момент придбання.

TZ100 Зміна налаштувань, призначених кільцю керування/задньому диску

Режим зйомки:

Зміна налаштувань, призначених кільцю керування/задньому диску.

1 Відкрийте меню

MENU → [Пользов.] → [Настр. кольца/диска]

2 За допомогою кнопок виберіть [] (кільце керування) або [] (задній диск), а тоді натисніть [MENU/SET]

3 За допомогою кнопок виберіть налаштування, а тоді натисніть [MENU/SET]

[DEFLT] [Нормальн]	[Фото стиль] (→129)
[Увеличение]* (→236)	[Эффект фильтра] (→131)
[Пошаг. увел.]* (→239)	[Формат] (→139)
[Компенсация экспоз.] (→177)	[Свет / тени] (→133)
[Светочувст.] (→179)	[Инт.динамич.] (→142)
[Бал. бел.] (→134)	[Инт.разреш.] (→142)
[Режим АФ] (→149)	[Режим вспышки] (→243)
[Режим фокус.] (→146, 165, 167)	[Настр.вспышки] (→250)
[Режим съемки] (→201)	[OFF] [Нет настройки]*

* Ці пункти можна призначати лише кільцю керування.

- Щоб повернутися до налаштування за замовчуванням, виберіть [Нормальн].
- Якщо ви не користуєтесь кільцем керування, виберіть [Нет настройки].
- У режимах [Свет / тени] використовуйте кільце керування та задній диск. Якщо [Свет / тени] призначено кільцю керування (або задньому диску), [Свет / тени] буде також призначено задньому диску (або кільцю керування).

● Налаштування призначеної функції застосовується до усіх режимів зйомки. Проте призначена функція може не працювати при використанні окремого режиму зйомки.

TZ80 Зміна налаштувань, призначених кільцю керування/диску керування

Режим зйомки: **P** **A** **S** **M** **C**

Змінює налаштування, призначені кільцю керування/диску керування.

1 Відкрийте меню

MENU → [Пользов.] → [Настр. кільця/диска]

2 За допомогою кнопок ▲ ▼ виберіть [] (кільце керування) або [] (диск керування), а тоді натисніть [**MENU/SET**]

3 За допомогою кнопок ▲ ▼ виберіть налаштування, а тоді натисніть [**MENU/SET**]

[DEFLT] [Нормальн]	[Режим съмки] (→201)
[Увеличение]* (→236)	[Фото стиль] (→129)
[Пошаг. увел.]* (→239)	[Эффект фильтра] (→131)
[Компенсация экспоз.] (→177)	[Формат] (→139)
[Светочувст.] (→179)	[Инт.динамич.] (→142)
[Бал. бел.] (→134)	[Инт.разреш.] (→142)
[Режим АФ] (→149)	[Режим вспышки] (→244)
[Режим фокус.] (→146, 165, 167)	[Настр.вспышки] (→250)
	[OFF] [Нет настройки]*

* Ці пункти можна призначати лише кільцю керування.

- Щоб повернутися до налаштування за замовчуванням, виберіть [Нормальн].
- Якщо ви не користуєтесь кільцем керування, виберіть [Нет настройки].

● Налаштування призначеної функції застосовується до усіх режимів зйомки.

Проте призначена функція може не працювати при використанні окремого режиму зйомки.

Використання меню [Настр.]

[Уст. часов] і [Економ. реж.] – важливі для налаштування годинника та для економії заряду акумулятора. Перед використанням перевірте ці параметри. Докладніше про вибір налаштувань в меню [Настр.] дивіться на сторінці (→65).

[Онлайн-руководство]

Налаштування: [Отображение URL-адреса] / [Отображение QR-кода]

[Уст. часов]

Установіть час, дату та формат відображення. (→42)

[Мировое время]

Установіть дату й час зйомки за місцевим часом у місці призначення.

- Параметр [Пункт назнач.] можна налаштувати після встановлення [Дом. регион].

Налаштування: [Пункт назнач.] / [Дом. регион]

- 1 Використайте ▲ ▼, щоб вибрати елемент [Пункт назнач.] або [Дом. регион], і натисніть [MENU/SET]
- 2 Використайте ◀ ▶, щоб вибрати область, і натисніть [MENU/SET]

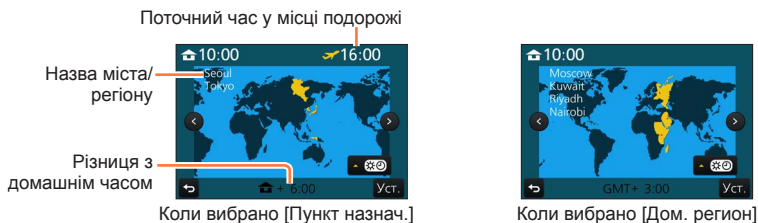

■ Установлення переходу на літній час

Натисніть ▲ на кроці 2. (Натисніть іще раз, щоб скасувати налаштування)

- Коли встановлюється літній час [☀], поточний час переводиться вперед на 1 годину. Якщо налаштування скасовується, час автоматично повертається у значення поточного часу.

■ Після повернення з подорожі

Виберіть меню [Дом. регион] на кроці 1 і натисніть кнопку [MENU/SET].

- Якщо у відображеній на екрані області Ви не в змозі знайти потрібний пункт призначення, установіть час, виходячи з різниці із вашим часовим поясом.

Докладніше про вибір налаштувань в меню [Настр.] дивіться на сторінці (→65).

[Дата поїздки]

Якщо встановити розклад подорожі й знімати зображення, записуватиметься день подорожі, в який було знято зображення.

■ [Уст. поїздки]

Налаштування: [SET] / [OFF]

- 1 Використайте ▲ ▼, щоб вибрати елемент [Уст. поїздки], і натисніть [MENU/SET]
- 2 Використайте ▲ ▼, щоб вибрати елемент [SET], і натисніть [MENU/SET]
- 3 За допомогою кнопок ▲ ▼ ◀ ▶ виберіть дату від'їзду та натисніть [MENU/SET]
- 4 За допомогою кнопок ▲ ▼ ◀ ▶ виберіть дату повернення та натисніть [MENU/SET]

■ Записування [Геогр. пункт]

Коли буде встановлено [Уст. поїздки], можна буде встановити місцезнаходження.

- ①Виберіть [Геогр. пункт] на описаному вище кроці 1 і натисніть кнопку [MENU/SET]
 - ②Використайте ▲ ▼, щоб вибрати елемент [SET], і натисніть [MENU/SET]
 - ③Введіть місцезнаходження (Введення тексту (→87))
- Щоб надрукувати [Геогр. пункт] або кількість днів, що минули, скористайтеся [Отпеч сивм] (→291) або надрукуйте їх за допомогою програмного забезпечення „PHOTOfunSTUDIO“ (→353).
 - Дата поїздки визначається на основі встановленої дати від'їзду та дати, встановленої на годиннику камери. Якщо для країни подорожі встановлено параметр [Мировое время], дні, що минули, розраховуються на основі часу місця подорожі.
 - Якщо для [Уст. поїздки] встановлено [OFF], кількість днів, що минули, не записується. Ці дані не відображаються, навіть якщо після закінчення запису для [Уст. поїздки] встановлено [SET].
 - Коли поточна дата минає дату повернення, [Уст. поїздки] автоматично скасовується.
 - [Дата поїздки] неможливо записати для відео AVCHD.
 - [Геогр. пункт] не можна записати під час відеозйомки, зйомки фотографій 4K або зйомки в режимі [Пост-фокус].

[Wi-Fi]

Налаштування: [Функція Wi-Fi] / [Налаштування Wi-Fi]

Встановіть налаштування, потрібні для роботи функції Wi-Fi. (→303, 344)

Докладніше про вибір налаштувань в меню [Настр.] дивіться на сторінці (→65).

[Звук. сигн.]

Установлює звукові сигнали або звук затвора.

■ [Гром.сигнала]

Налаштування: (Гучно) / (Тихо) / (Вимкнено)

■ [Громк. затвора]

Налаштування: (Гучно) / (Тихо) / (Вимкнено)

■ [Звук затвора]

Налаштування: ① / ② / ③

- Коли для параметра [Бесшумный режим] встановлено значення [ON], [Гром.сигнала], а для параметра [Громк. затвора] встановлено значення „Off“.

[Реж. живого просм.]

Задає швидкість відображення та якість зображення екрана (екран Live View) під час зйомки зображень.

Налаштування

[30fps]	Зображення відображаються зі швидкістю 30 кадр./сек. Наприклад, використовується коли треба зняти об'єкт, що рухається відносно повільно, та одночасно підтверджувати фокусування. Мінімізує споживання енергії та збільшує час роботи.
[60fps]	Швидкість відображення має пріоритет вищий за якість зображення, і зображення відображаються зі швидкістю 60 кадр./сек. Наприклад, використовується коли треба зняти об'єкт, що швидко рухається.

- Налаштування [Реж. живого просм.] не впливає на зняте зображення.
- В умовах недостатнього освітлення швидкість відображення може знизитись.
- Якщо використовується мережевий адаптер (не входить до комплекту поставки) та блок сполучення постійного струму (не входить до комплекту поставки), параметр [Реж. живого просм.] має фіксоване значення [60fps].

● TZ100





Режим [Реж. живого просм.] вимикається, якщо для зйомки використовується вихід HDMI.

Докладніше про вибір налаштувань в меню [Настр.] дивіться на сторінці (→65).

[Экран] / [Видоискатель]

Налаштування яскравості та кольорів монітора або видошукача.

Налаштування

 [Яркость]	Корегування яскравості.
 [Контраст]	Корегування контрасту.
 [Насыщенн.]	Корегування насиченості кольорів.
 [Тон красн.]	Корегування відтінків червоного.
 [Тон синего]	Корегування відтінків синього.

1 Натискайте ▲ ▼, щоб вибрати пункт налаштування, і натискайте ◀ ▶, щоб внести зміни

- **TZ100**
Окрім того, корегування можна робити за допомогою заднього диска.
- **TZ80**
Окрім того, корегування можна робити за допомогою диска керування.

2 Натисніть [MENU/SET]

- Буде скореговано монітор, якщо використовується монітор, або видошукач, якщо використовується видошукач.
- Деякі об'єкти можуть виглядати не так, як насправді, але це ніяк не впливає на записане зображення.











Докладніше про вибір налаштувань в меню [Настр.] дивіться на сторінці (→65).

[Яркість екрана]

Яскравість монітор встановлюється відповідно до рівню зовнішнього освітлення.

Налаштування

	Яскравість регулюється автоматично залежно від освітлення навколо камери.
	Яскравість збільшується.
	Яскравість стандартна.
	Яскравість зменшується.

- Деякі об'єкти можуть виглядати не так, як насправді, але це ніяк не впливає на записане зображення.
- Якщо під час запису протягом 30 секунд не виконується жодної операції, для [] знову встановлюється звичайна яскравість. (Натисніть будь-яку кнопку або торкніться екрана, щоб знову підвищити яскравість екрана.)
- Налаштування [] або [] скорочує час роботи.
- Значок [] не можна вибрати під час відтворення.
- Якщо використовується мережевий адаптер (не входить до комплекту поставки) та блок сполучення постійного струму (не входить до комплекту поставки), як налаштування за замовчуванням встановлено [].



Докладніше про вибір налаштувань в меню [Настр.] дивіться на сторінці (→65).

[Економ. реж.]

Вимикайте камеру або налаштуйте згасання монітора, коли камера не використовується чи на ній не виконуються жодні операції, щоб мінімізувати споживання енергії акумулятора.

■ TZ100 [Режим сна]

Якщо камера не використовується протягом встановленого у цьому налаштуванні часу, вона автоматично вимикається.

Налаштування: [10MIN.] / [5 MIN.] / [2 MIN.] / [1 MIN.] / [OFF]

- Щоб відновити роботу → Натисніть кнопку спуску затвора наполовину або встановіть перемикач [ON/OFF] камери у положення [OFF], а потім поверніть у положення [ON]

■ TZ80 [Авто вимкн.]

Якщо камера не використовується протягом встановленого у цьому налаштуванні часу, вона автоматично вимикається.

Налаштування: [10MIN.] / [5 MIN.] / [2 MIN.] / [1 MIN.] / [OFF]

- Щоб відновити роботу → Натисніть кнопку [ON/OFF] камери.

■ [Автооткл. LVF/Экран]

Монітор автоматично вимикається, якщо він не використовується впродовж часу, вибраного в налаштуваннях.

Налаштування: [5 MIN.] / [2 MIN.] / [1 MIN.]

- Щоб відновити роботу → Натисніть будь-яку кнопку або торкніться монітора.

● Ця функція недоступна в таких випадках:

- під час запису/відтворення відео;
- під час зйомки з використанням налаштування [4K] ([Предв. сер.сьемка 4K]) функції 4K Photo;
- TZ100** Якщо встановлено [Множ.експоз.]
- при підключенні до комп'ютера/принтера;
- під час показу слайдів;
- коли використовується [Интервал. съемка];
- коли для [Автосьемка] в [Покадр. анимация] встановлено значення [ON].
- TZ100** Коли вихід HDMI використовується для зйомки

● TZ100

Під час використання мережевого адаптера (не входить до комплекту поставки) та блока сполучення постійного струму (не входить до комплекту поставки) режим [Режим сна] не підтримується;

● TZ80

Якщо використовується мережевий адаптер (не входить до комплекту) та блок сполучення постійного струму (не входить до комплекту), функцію [Авто вимкн.] вимкнено.



- Якщо використовується мережевий адаптер (не входить до комплекту) та блок сполучення постійного струму (не входить до комплекту), параметр [Автооткл. LVF/Экран] має фіксоване значення [5 MIN.].

Докладніше про вибір налаштувань в меню [Настр.] дивіться на сторінці (→65).

[Режим USB]

Виберіть інтерфейс при підключенні камери до комп'ютера або принтера за допомогою з'єднувального кабелю USB (входить до комплекту).

Налаштування

 [Выбрать вкл. соедин.]	Вибирайте інтерфейс щоразу, коли виконується підключення до комп'ютера або PictBridge-сумісного принтера.
 [PictBridge(PTP)]	Виберіть, коли виконується підключення до PictBridge-сумісного принтера.
 [PC]	Виберіть при підключенні до комп'ютера.

[ТВ подключение]

Змініть налаштування, що використовуються, коли камера підключається до телевізора чи іншого пристрою.

■ [Видео вых.]

Це налаштування працює за умови під'єднання мікрокабелю HDMI.

Налаштування

[NTSC]	Для відеовиходу встановлено систему NTSC.
[PAL]	Для відеовиходу встановлено систему PAL.



Докладніше про вибір налаштувань в меню [Настр.] дивіться на сторінці (→65).

[ТВ подключение] (продовження)

■ [Режим HDMI (воспр.)]

Встановлюється формат виведення даних HDMI для відтворення на телевізорі високої чіткості HDMI, підключеному до цього пристрою за допомогою мікрокабелю HDMI.

Налаштування

[AUTO]	Вихідна роздільна здатність встановлюється автоматично відповідно до інформації, отриманої з підключеного телевізора.
[4K]	Виведення зображення з роздільною здатністю 3840×2160 пікселів з використанням методу порядкової розгортки для отримання потрібної кількості рядків (2160 рядків).
[1080p]	Виведення зображення з використанням методу порядкової розгортки для отримання потрібної кількості рядків (1080 рядків).
[1080i]	Виведення зображення з використанням методу черезрядкової розгортки для отримання потрібної кількості рядків (1080 рядків).
[720p]	Виведення зображення з використанням методу порядкової розгортки для отримання потрібної кількості рядків (720 рядків).
[576p]*1/[480p]*2	Виведення зображення з використанням методу порядкової розгортки для отримання потрібної кількості рядків (576*1/480*2 рядків).

*1 Коли для параметра [Видео вих.] встановлено значення [PAL].

*2 Коли для параметра [Видео вих.] встановлено значення [NTSC].

- Якщо на телевізорі з налаштуванням [AUTO] зображення не відображається, виберіть постійне налаштування, замість [AUTO], щоб встановити підтримуваний телевізором формат. (Ознайомтесь з інструкціями з експлуатації телевізора.)

■ **TZ100** [Отоб. инфо HDMI (Зап.)]

Встановіть, чи треба відображати інформацію під час зйомки зображення за допомогою камери із переглядом на телевізорі тощо, підключеному до камери за допомогою мікрокабелю HDMI.

Налаштування

[ON]	Зображення із камери виводиться без змін.
[OFF]	Виводяться лише зображення.

Використання меню [Настр.]

Докладніше про вибір налаштувань в меню [Настр.] дивіться на сторінці (→65).

[ТВ подключение] (продовження)

■ [VIERA link]

Уможливорює автоматичне з'єднання з іншими VIERA Link-сумісними пристроями та роботу з пультом ДК VIERA при підключенні через мікрокабель HDMI. (→350)

Налаштування

[ON]	Операції можна виконувати із застосуванням пульта ДК пристрою, сумісного із VIERA Link. <ul style="list-style-type: none"> • Не всі операції будуть доступні. • Роботу кнопок камери буде обмежено.
[OFF]	Операції необхідно виконувати із застосуванням кнопок камери.

[Восстановить меню]

Збереження екрана меню, що використовувався в останній раз.

Налаштування: [ON] / [OFF]

[Цвет фона]

Встановлення кольору тла екрана меню.

[Информация меню]

Відображення пояснень про пункти меню та налаштування на екрані меню.

Налаштування: [ON] / [OFF]

[Язык]

Вибір мови повідомлень на екрані.

Встановлення мови, що виводиться на екрані.

- Якщо випадково встановлено неправильну мову, виберіть значок меню [00], щоб встановити потрібну мову.

Використання меню [Настр.]

Докладніше про вибір налаштувань в меню [Настр.] дивіться на сторінці (→65).

[Просм.версии]

Перевірте версію мікропрограмного забезпечення камери.

- Якщо під час відображення версії натиснути [MENU/SET], відобразиться інформація щодо програмного забезпечення, використовуваного в цьому пристрої, наприклад стосовно ліцензії.

[Сброс компен.экспоз.]

Якщо камеру вимкнено або змінено режим зйомки, налаштування компенсації експозиції (яскравості) скидається.

Налаштування: [ON] / [OFF]

[Автооткл. автотайм.]

Якщо пристрій вимикається, автоспуск скасовується.

Налаштування: [ON] / [OFF]

[Сброс №]

Скидання нумерації файлів зображень. (Оновлення номера папки та початок відліку номерів файлів з номера 0001.)

- Щоб присвоїти папці номер 100:

Спочатку відформатуйте карту, а після цього наново задайте нумерацію файлів за допомогою команди [Сброс №]. Потім виберіть [Да] на екрані скидання номерів папок.

- Папкам може призначатися номер від 100 до 999. Номери неможливо задати заново, якщо номер папки досягне 999. У цьому випадку збережіть всі важливі зображення на комп'ютері та відформатуйте карту (→38).



Використання меню [Настр.]

Докладніше про вибір налаштувань в меню [Настр.] дивіться на сторінці (→65).

[Сброс]

Для налаштувань, зазначених нижче, відновлюються значення за замовчуванням:

- налаштування зйомки (крім [Опред. лица] і [Установ. профиля]) і режим роботи шторки;
- налаштування зйомки ([Опред. лица] і [Установ. профиля]);
- налаштування параметрів/індивідуальні налаштування.

- Коли налаштування параметрів/індивідуальні налаштування скидаються, також скидаються такі налаштування:
 - налаштування [Мировое время];
 - налаштування [Дата поездки] (дата від'їзду, дата повернення, [Геогр. пункт]);
 - Налаштування [Поверн. ЖКД] та [Сортировка кадров] у меню [Воспроизв.]
- Номери папок та налаштування годинника залишаються незмінними.

[Сброс.настр.Wi-Fi]

Повернення налаштувань [Wi-Fi] до налаштувань за замовчуванням.
(За винятком [LUMIX CLUB].)

[Демо. режим]

Дозволяє спробувати фокусування, посилення контурів тощо в режимі відкладеного фокусування [Пост-фокус] з використанням зображення.

[Форматир.]

Форматування (ініціалізація) карти пам'яті. (→38)

Введення тексту

Використовуйте кнопку керування курсором для введення імен під час застосування функції розпізнавання облич і в [Установ. профіля] (діти та домашні тварини), для реєстрації облич у режимі [Дата поїздки] тощо.

- Приклад операції відображення екрана:

MENU →  [Зап.] → [Установ. профіля] → [SET] → [Ребенок1] → [Имя] → [SET]

1 За допомогою кнопок ▲ ▼ ◀ ▶ виберіть символи

2 Кілька разів натисніть [MENU/SET], доки не з'явиться потрібний символ

- : введіть пробіл.

■ Зміна типу символів

- Натисніть кнопку [DISP.].
- Використайте ▲ ▼ ◀ ▶, щоб вибрати елемент , і натисніть [MENU/SET].



■ Продовження введення символів

- Використайте ▲ ▼ ◀ ▶, щоб вибрати елемент , і натисніть [MENU/SET].
- Перемістіть важіль зуму в напрямку T.



● **TZ100**

Повертайте задній диск проти годинникової стрілки.

● **TZ80**

Обертайте диск керування за годинниковою стрілкою.

■ Редагування тексту

- ① Використайте ▲ ▼ ◀ ▶, щоб вибрати елемент  , і натисніть [MENU/SET]. Потім перемістіть курсор на текст, який треба відредагувати

• **TZ100**

Для переміщення курсору можна також скористатися важелем зуму або заднім диском.

• **TZ80**

Для переміщення курсору можна також скористатися важелем зуму або диском керування.

- ② Використайте ▲ ▼ ◀ ▶, щоб вибрати елемент [Удал.], і натисніть [MENU/SET]

- ③ За допомогою кнопок ▲ ▼ ◀ ▶ виберіть правильний текст і натисніть [MENU/SET]

3 Закінчивши вводити текст, за допомогою ▲ ▼ ◀ ▶ виберіть [Уст.] і натисніть [MENU/SET]

- Можна ввести лише алфавітні букви та символи.
- Можна ввести не більше 30 символів (не більше 9 символів в іменах [Опред. лица]).
- Можна ввести не більше 15 символів [\], [Г], [J], [•] і [—] (не більше 6 символів в іменах у [Опред. лица]).

Зйомка зображень з автоматичними налаштуваннями (Інтелектуальний автоматичний режим)

Режим зйомки: **IA** **IA+**

Цей режим рекомендовано для тих користувачів, які бажають просто наводити камеру та знімати, оскільки камера оптимізує налаштування відповідно до об'єкту та середовища зйомки.

(○: доступний, –: недоступний)

	IA+ Інтелектуальний автоматичний режим плюс	IA Інтелектуальний автоматичний режим
Функція керування рівнем розмиття	○	○
Налаштування яскравості (експозиції)	○	–
Налаштування тону кольору	○	–
Меню, які можна налаштувати		(→96)

1 Встановіть диск режимів у положення [**IA**]

- Камера перейде у Інтелектуальний автоматичний режим або Інтелектуальний автоматичний режим плюс, залежно від того, який використовувався останнім. (→95)
Нижче наведено налаштування, встановлені на момент придбання.

TZ100: Інтелектуальний автоматичний режим плюс

TZ80: Інтелектуальний автоматичний режим

TZ100

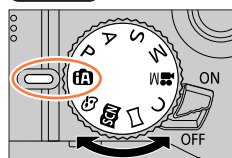

TZ80

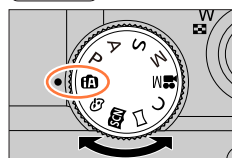

2 Наведіть камеру на об'єкт

- Коли камера визначає оптимальний сюжет, значок кожного сюжету на 2 секунди стає синім, а потім змінюється на звичайний червоний колір. (автоматичне розпізнавання сюжету)



Зйомка зображень з автоматичними налаштуваннями (Інтелектуальний автоматичний режим)

„Автофокусування“, „Виявлення обличчя/очей“ і „Розпізнавання обличчя“

Для [Режим АФ] автоматично встановлено значення [☺]. Якщо торкнутись об'єкта, камера перемикається у режим [☺] і починає працювати функція стеження АФ. Також для перемикаання у режим [☺] можна натиснути [MENU/SET], перейти у меню [Зап.], звідти перейти у меню [Режим АФ] та вибрати [☺] (стеження). Наведіть зону стеження АФ на об'єкт та наполовину натисніть кнопку спуску затвора, щоб розпочати використання функції стеження АФ.

Докладніше про стеження АФ дивіться на сторінці (→151).

- Якщо вибрано [i👤], [i👤] або [i👤], камера фокусується на тому з очей, що знаходиться ближче до пристрою, та встановлює експозицію відповідно до обличчя. У режимах „Інтелектуальний автоматичний режим плюс“ і „Інтелектуальний автоматичний режим“ око, на якому фокусується камера, змінити неможливо. **(розпізнавання обличчя/очей)**
- Автоматичне розпізнавання сюжету не працює, поки камера не сфокусується на об'єкті зйомки під час стеження АФ.
- Якщо для параметра [Опред. лица] (→226) встановлено значення [ON] й камера розпізнає обличчя, схоже на зареєстроване, у верхньому правому куті зі значками [i👤], [i👤] і [i👤] відображається значок [R].

Зйомка зображень з автоматичними налаштуваннями (Інтелектуальний автоматичний режим)

Спалах

TZ100

Якщо спалах відкрито, камера автоматично встановлює [iA], [iA] (автоматичний режим/зменшення ефекту червоних очей), [iA] або [iA^S] відповідно до типу об'єкта та яскравості.











TZ80

Якщо натиснути ► та вибрати [iA] (Інтелектуальний АФ), залежно від типу об'єкта та яскравості камера автоматично перейде у режим [iA], [iA] (автоматичний/зменшення ефекту червоних очей), [iA] або [iA^S].

- Якщо відображається [iA] або [iA], то активовано функцію [Корр.кр.гл.] для автоматичного виявлення ефекту червоних очей та відповідного виправлення даних зображення.
- Коли вибрано [iA] або [iA^S], витримка затвора зменшується.

Автоматичне розпізнавання сюжету

Під час зйомки зображень

 [i-Портрет]	 [i-Пейзаж]	 [i-Макро]	 [i-Ночн. портрет]*1
 [i-Ночн. пейзаж]	 [i-Портрет.ноч. снимок]*2	 [i-Еда]	 [i-Ребенок]*3
 [i-Закат]	 Коли сюжет не відповідає жодному з наведених вище		

*1 Відображається лише у разі використання спалаху.

*2 Якщо для параметра [Ночн. сним. с рук] встановлено значення [ON]. (→91)

*3 Коли розпізнаються діти віком до 3-х років (zareєстровані за допомогою функції розпізнавання облич камери).

- Коли камера обирає оптимальним сюжетом [iA] і визначає зменшення тремтіння за рахунок використання штативу або інших засобів, обирається витримка затвора, довша за звичайну. Після натискання кнопки спуску затвора не рухайте камеру протягом зйомки.
- Під час зйомки фотографій 4K або зйомки із використанням режиму [Пост-фокус] розпізнавання сюжету працює так само, як під час відеозйомки.

Під час зйомки відео

 [i-Портрет]	 [i-Пейзаж]	 [i-Недостаточное освещение]	 [i-Макро]
 Коли сюжет не відповідає жодному з наведених вище			

- Залежно від умов зйомки для одного об'єкта зйомки можуть використовуватися різні сюжетні режими.

Зйомка зображень з автоматичними налаштуваннями (Інтелектуальний автоматичний режим)



Інформація про компенсацію контрового світла

Функція компенсації контрового світла активується автоматично в режимах „Інтелектуальний автоматичний режим плюс“ та „Інтелектуальний автоматичний режим“. Контрове світло — це світло, яке випромінюється з-за об'єкта. За наявності контрового світла об'єкт здається темнішим, і камера виконає спробу автоматично виправити цей ефект, підвищивши яскравість зображення.

Зйомка зображень із рук ([Ночн. сним. с рук])

Режим зйомки:

Якщо під час зйомки з рук автоматично розпізнається нічний сюжет, [Ночн. сним. с рук] може зняти фотографію з меншим рівнем тремтіння і шумів та без використання штатива шляхом об'єднання зображень, знятих в режимі послідовної зйомки.

MENU → [Зап.] → [Ночн. сним. с рук] → [ON] / [OFF]

- Кут зору стає трохи більш вузьким.
- Після натискання кнопки спуску затвора під час операції послідовної зйомки не рухайте камеру.
- Якщо камеру зафіксовано за допомогою штатива чи в інший спосіб, не буде визначено.
- Спалах фіксується в положенні (зовнішній спалах від'єднано).
- Ця функція не працюватиме з фотографіями під час зйомки відео.
- Ця функція недоступна в таких випадках:
 - Коли використовується [Серийн. съемк]
 - Коли ведеться зйомка фотографій 4K
 - Коли використовується [Авт. брекетинг]
 - Коли ведеться зйомка з використанням [Пост-фокус]
 - якщо для параметра [Якість] встановлено значення [RAW:], [RAW:] або [RAW];
 - коли використовується [Інтервал. съемка];
 - коли для [Автосъемка] в [Покадр. анимация] встановлено значення [ON];



Зйомка зображень з автоматичними налаштуваннями (Інтелектуальний автоматичний режим)

Об'єднання зображень в одну фотографію з багатою градацією відтінків ([iHDR])

Режим зйомки:  

Якщо, наприклад, наявний великий контраст між фоном та об'єктом, у режимі [iHDR] записується послідовність із кількох фотографій із різними експозиціями, які поєднуються для створення однієї фотографії з інтенсивною градацією.

[iHDR] активується за потреби. Якщо активовано, на екрані відображається [HDR].

MENU →  [Зап.] → [iHDR] → [ON] / [OFF]

- Кут зору стає трохи більш вузьким.
- Після натискання кнопки спуску затвора під час операції послідовної зйомки не рухайте камеру.
- Оскільки послідовна зйомка фотографій комбінується після записування, зйомка наступного зображення стане можливою лише за кілька секунд.
- Рух об'єкта під час запису може призвести до появи залишкових зображень під час компонування кадрів послідовної зйомки.
- Ця функція не працюватиме з фотографіями під час зйомки відео.
- Ця функція недоступна в таких випадках:
 - під час зйомки з використанням спалаху;
 - коли використовується [Серийн.съемк];
 - під час зйомки фотографій із роздільною здатністю 4K;
 - коли використовується [Авт.брекетинг];
 - Коли ведеться зйомка з використанням [Пост-фокус]
 - якщо для параметра [Якість] встановлено значення [RAW.👤], [RAW.👤] або [RAW];
 - коли використовується [Інтервал. съемка];
 - коли для [Автосъемка] в [Покадр. анимация] встановлено значення [ON].

Зйомка зображень з автоматичними налаштуваннями (Інтелектуальний автоматичний режим)

Розмиття тла (функція керування рівнем розмиття)

Режим зйомки: **IA** **IA***

Ви можете легко встановити розмиття тла під час роботи з екраном.

1 Для відображення екрана налаштувань натисніть кнопку ▲

- Якщо використовується Інтелектуальний автоматичний режим плюс, натискання ▲ дозволяє переходити між операцією налаштування яскравості (експозиції) (→94), операцією керування розмиттям та завершенням операції.
- Якщо використовується Інтелектуальний автоматичний режим, натискання ▲ дозволяє переходити між операцією керування розмиттям та завершенням операції.

2 TZ100

Повертайте задній диск, щоб відрегулювати рівень розмиття тла

TZ80

Повертайте диск керування, щоб відрегулювати рівень розмиття тла

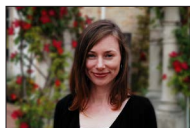

Сильне розмиття

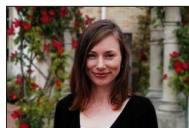

Легідне розмиття



- Натисніть [MENU/SET], щоб повернутися до екрана зйомки.

■ Керування з сенсорного екрана

- 1 Торкніться [Q]
- 2 Для відображення екрана налаштувань торкніться [Q]
- 3 Перетягніть експонетр, щоб установити розмиття
 - Натисніть [MENU/SET], щоб повернутися до екрана зйомки.



- Натискання кнопки [Q.MENU/↵] на екрані налаштування розмиття скасовує налаштування.
- У режимі „Інтелектуальний автоматичний режим“ ([IA] або [IA*]) для режиму автофокусування встановлено значення [□]. Положення зони АФ можна встановити, торкнувшись екрана (розмір зони не змінюється).

Зйомка зображень з автоматичними налаштуваннями (Інтелектуальний автоматичний режим)

Зйомка зображень за допомогою зміни яскравості (експозиції) або тону кольорів

Режим зйомки: 

Налаштування яскравості (експозиції)

1 Натисніть кнопку ▲

- Натискання ▲ дозволяє переходити між операцією налаштування яскравості (експозиції), операцією керування розмиттям (→93) та завершенням операції.

2

Поверніть задній диск, щоб скорегувати яскравість (експозицію)



Обертайте диск керування, щоб налаштувати яскравість (експозицію)



Налаштування кольорів

1

Для відображення екрана налаштувань натисніть кнопку ►



Для відображення екрана налаштувань натисніть кнопку ◀

2

Поверніть задній диск, щоб скорегувати колір





Обертайте диск керування, щоб налаштувати кольори



- Натисніть [MENU/SET], щоб повернутися до екрана зйомки.

Керування з сенсорного екрана

- Торкніться 
- Торкніться елемента, який потрібно задати
: кольори
: яскравість (експозиція)
- Перетягніть повзунок, щоб виконати налаштування
 - Натисніть [MENU/SET], щоб повернутися до екрана зйомки.

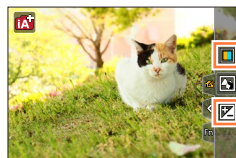

Зйомка зображень з автоматичними налаштуваннями (Інтелектуальний автоматичний режим)

- Коли [Сброс компен.експоз.] має значення [ON], встановлена яскравість повертається до стандартної (середня), якщо камеру вимкнено або переведено в інший режим зйомки. (→85)
- Якщо вимкнути пристрій або переключити камеру в інший режим зйомки, налаштування кольору повернуться до рівня за замовчуванням (центральне положення).

Інформація про режими „Інтелектуальний автоматичний режим плюс“ і „Інтелектуальний автоматичний режим“

- Перемикання між режимами „Інтелектуальний автоматичний режим плюс“ і „Інтелектуальний автоматичний режим“

1 Натисніть [MENU/SET]

2 Натисніть ◀

3 Натисніть ▲ ▼, щоб вибрати вкладку [iA+] або [iA]

- **TZ100**
Пункти можна також вибирати, обертаючи задній диск.
- **TZ80**
Пункти можна також вибирати, обертаючи диск керування.

TZ100

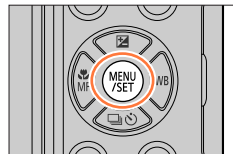

TZ80

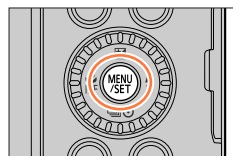

4 Використайте ▶, щоб вибрати елемент [iA+] або [iA], і натисніть [MENU/SET]



Крім того, можна відобразити екран вибору, торкнувшись значка режиму зйомки на екрані зйомки.

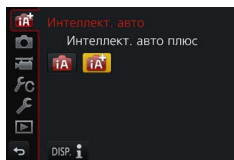

Зйомка зображень з автоматичними налаштуваннями (Інтелектуальний автоматичний режим)

Доступні меню

Можна встановити лише наступні меню.

iA Інтелектуальний автоматичний режим плюс	
Меню	Пункт меню
[Зап.]	[Фото стиль], [Формат], [Разм. кадра], [Качество], [Режим АФ], [AFS/AFF/AFC], [Скор. съемки], [4K ФОТО], [Авт.брекетинг], [Автотаймер], [Пост-фокус], [Ночн. сним. с рук], [iHDR], [Интервал. съемка], [Покадр. анимация], [Тип затвора], [Цвет. простр]*, [Стабилиз.], [Опред. лица], [Установ. профиля]
[Видео]	[Фото стиль], [Моментальное видео], [Формат записи], [Кач-во зап.], [Режим АФ], [AFS/AFF/AFC], [Непрер. АФ], [Подав.шума ветра], [Зум-микрофон]
[Пользов.]	[Бесшумный режим], [Спуск полунажатием], [Точный АФ]*, [Отображ. точного АФ]*, [Приор. фок./спуска], [АФ+РФ], [Всп. РФ], [Отобр. всп. РФ], [Спр по РФ], [Усиление контуров], [Гистограмма], [Контр линии], [Высветить], [Шаблон Зебра], [Монохр. жив. просм.], [Пост.предпросм]*, [Раб. с лимбом], [Стиль видискат], [Стиль экрана], [Рамка зап.], [Отобр. оставш.], [Авт. просм.], [Настр.кн. Fn], [Перекл. увелич.], [Восст. настр. увелич.], [Q.MENU]*, [Настр. кольца/диска], [Сенсор глаза], [Устан.касан.], [Прокрутка кас.], [Рук-во меню]
[Настр.]	Можна налаштувати усі пункти. (→76)

* TZ100

iA Інтелектуальний автоматичний режим	
Меню	Пункт меню
[Зап.]	[Формат], [Разм. кадра], [Режим АФ], [AFS/AFF/AFC], [Скор. съемки], [4K ФОТО], [Автотаймер], [Пост-фокус], [Ночн. сним. с рук], [iHDR], [Интервал. съемка], [Покадр. анимация], [Опред. лица]
[Видео]	[Моментальное видео], [Формат записи], [Кач-во зап.], [AFS/AFF/AFC]
[Пользов.]	[Бесшумный режим], [Контр линии], [Отобр. оставш.]
[Настр.]	Можна налаштувати усі пункти. (→76)

Зйомка зображень після автоматичного встановлення значення діафрагми та витримки затвора (режим програми AE)

Режим зйомки: **P**

Знімайте зображення з автоматичним вибором значення діафрагми та витримки затвора відповідно до яскравості об'єкта.

1 Встановіть диск режимів у положення [P]

2 Натисніть кнопку спуску затвора наполовину

- Якщо значення діафрагми та витримки затвора блимають червоним, експозицію налаштовано неправильно.

3 **TZ100** Поки відображаються числові значення (приблизно 10 секунд), повертайте задній диск, щоб змінити значення за допомогою функції зміни програми

- Цю операцію можна також виконати, обертаючи кільця керування. (→50)
- Щоб скасувати застосування функції зміни програми, вимкніть камеру або повертайте задній диск, поки індикація зміни програми не вимкнеться.

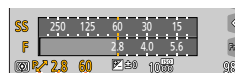

Витримка затвора
Значення діафрагми
Індикація зміни програми

TZ80

Поки відображаються числові значення (приблизно 10 секунд), обертайте диск керування, щоб змінити значення за допомогою зміни програми

- Цю операцію можна також виконати, обертаючи кільця керування. (→51)
- Для дезактивації функції зміни програми вимкніть камеру чи обертайте диск керування, поки індикація зміни програми не вимкнеться.
- Застосування функції зміни програми можна легко скасувати, установивши для функціональної кнопки значення [AE одн.нажат.]. (→108)

Зйомка зображень після автоматичного встановлення значення діафрагми та витримки затвора (режим програми AE)

- TZ100**

Камера автоматично усуває шум, якщо [Подавл. шума] має значення [ON] і встановлено довгу витримку затвора. Отже, може відобразитись [Идет подавление шума]. (→144)

Хоча для усунення шуму потрібно стільки ж часу, скільки й для оброблення сигналу витримки затвора, це уможливує отримання чітких зображень.
- TZ80**

Камера автоматично усуває шум у разі використання довгої витримки затвора. Як наслідок, може відобразитися повідомлення [Идет подавление шума].

Хоча для усунення шуму потрібно стільки ж часу, скільки й для оброблення сигналу витримки затвора, це уможливує отримання чітких зображень.



Увімкнення/вимкнення відображення експонетра

MENU → **f** [Пользов.] → [Экспонетр] → [ON] / [OFF]

- Якщо встановити для цієї функції значення [ON], експонетр відображається під час роботи функції зміни програми та регулювання діафрагми й витримки затвора.
- У межах червоного діапазону налаштування відповідної експозиції є неможливим.
- Якщо експонетр не відображається, натисніть кнопку [DISP.], щоб увімкнути дисплей монітора. (→53)
- Експонетр вимкнеться, якщо протягом приблизно 4 секунд не виконуватиметься жодна операція.



Зйомка зображень після автоматичного встановлення значення діафрагми та витримки затвора (режим програми AE)

Інформація про функцію зміни програми

Функція підтримування однакової експозиції (яскравості) під час зміни комбінації витримки затвора та значення діафрагми називається „Зміна програми“. Функцію „Зміна програми“ можна використовувати для зйомки зображень зі зміною витримки затвора та значення діафрагми навіть у режимі програми AE.

<Приклад зміни програми>

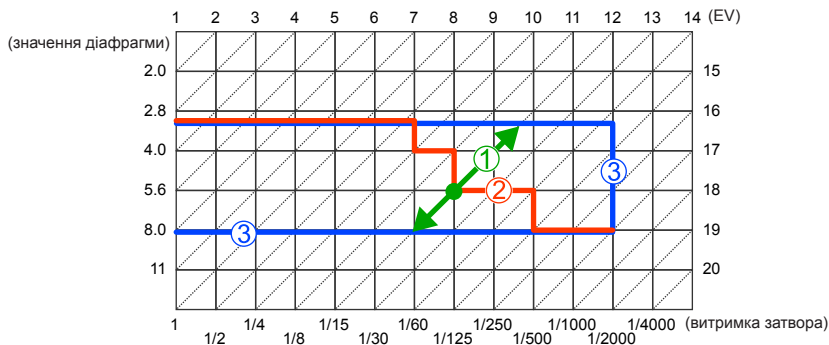

① Величина зміни програми

Представляє значення діафрагми й витримки затвора, які камера автоматично встановлює для кожного значення експозиції.

② Діаграма зміни програми

Представляє діапазон комбінації значень діафрагми й витримки затвора, який можна змінити за допомогою функції зміни програми для кожного значення експозиції.

③ Обмеження зміни програми

Представляє діапазон значень діафрагми й витримки затвора, який можна вибрати під час використання функції зміни програми за допомогою камери.

● Зміна програми не працює у таких випадках:

- під час зйомки фотографій із роздільною здатністю 4K;
- Коли ведеться зйомка з використанням [Пост-фокус]
- якщо для чутливості ISO встановлено значення [ISO].

Зйомка зображень зі зміною значення діафрагми та витримки затвора

Режим зйомки: **ASM**

- Результат зміни значень діафрагми та витримки затвора не відображається на екрані зйомки. Для перевірки отриманого результату на екрані зйомки скористайтесь режимом перегляду. (→106)
- Яскравість екрана може відрізнитися від яскравості знятих зображень. Перевіряйте яскравість зображень за допомогою екрана відтворення.
- **TZ100**
Камера автоматично усуває шум, якщо [Подавл. шума] має значення [ON] і встановлено довгу витримку затвора. Отже, може відобразитися [Идет подавление шума]. (→144)
Хоча для усунення шуму потрібно стільки ж часу, скільки й для оброблення сигналу витримки затвора, це уможливорює отримання чітких зображень.
- **TZ80**
Камера автоматично усуває шум у разі використання довгої витримки затвора. Як наслідок, може відобразитися повідомлення [Идет подавление шума].
Хоча для усунення шуму потрібно стільки ж часу, скільки й для оброблення сигналу витримки затвора, це уможливорює отримання чітких зображень.



Зйомка зображень зі зміною значення діафрагми та витримки затвора

Зйомка зображень зі зміною значення діафрагми (режим пріоритету діафрагми AE)

Коли значення діафрагми збільшується, діапазон глибини, в якому наявний фокус, розширюється, і зображення, починаючи від об'єктів, що знаходяться безпосередньо перед камерою, до фону починають відображатися чітко. Коли значення діафрагми зменшується, діапазон глибини, в якому наявний фокус, звужується, і фон може стати розмитим.

1 Встановіть диск режимів у положення [A]

2 **TZ100**

Щоб вибрати значення діафрагми, повертайте задній диск

- Цю операцію можна також виконати, обертаючи диск керування. (→50)
- Під час обертання кільця керування або заднього диска відображається експозиметр. Якщо правильна експозиція не встановлена, числові значення діафрагми відображаються червоним кольором.

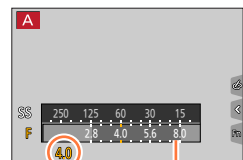

Експозиметр

Значення діафрагми

Доступні значення діафрагми*1	Встановлення витримки затвора (секунди)
F2.8 - F8.0	60 - 1/2000 (Коли використовується механічний затвор) 1-1/16000 (Коли використовується електронний затвор)

*1 В залежності від положення зуму деякі значення не встановлюються.

TZ80

Обертайте диск керування, щоб вибрати значення діафрагми

- Цю операцію можна також виконати, обертаючи диск керування. (→51)
- Під час обертання кільця керування або диска керування відображається експозиметр. Якщо правильна експозиція не встановлена, числові значення діафрагми відображаються червоним кольором.

Доступні значення діафрагми*1	Встановлення витримки затвора (секунди)
F3.3 - F8.0	4*2 - 1/2000 (Коли використовується механічний затвор) 1*2 - 1/16000 (Коли використовується електронний затвор)

*1 В залежності від положення зуму деякі значення не встановлюються.

*2 Залежить від налаштування чутливості ISO.

- Якщо правильна експозиція не встановлена, проте ви натискаєте наполовину кнопку спуску затвора, числові значення діафрагми та витримки затвора блимають червоним.

Зйомка зображень зі зміною значення діафрагми та витримки затвора

Зйомка зображень зі зміною витримки затвора (режим пріоритету витримки AE)

Зменшення витримки затвора дозволяє зменшити тремтіння під час зйомки об'єкта. Збільшення витримки затвора дозволяє показати рух об'єкта.

1 Встановіть диск режимів у положення [S]

2 **TZ100**

Щоб задати витримку затвора, повертайте задній диск

- Цю операцію можна також виконати, обертаючи кільце керування. (→50)
- Під час обертання кільця керування або заднього диска відображається експонетр. Якщо правильна експозиція не встановлена, числові значення діафрагми відображаються червоним кольором.

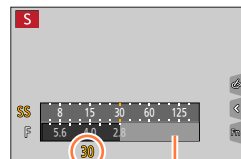

Експонетр
Витримка затвора

Доступна витримка затвора (секунди)	Встановлення значення діафрагми
60 - 1/2000 (Коли використовується механічний затвор) 1-1/16000 (Коли використовується електронний затвор)	F2.8 - F8.0

TZ80

Обертайте диск керування, щоб вибрати витримку затвора

- Цю операцію можна також виконати, обертаючи кільце керування. (→51)
- Під час обертання кільця керування або диска керування відображається експонетр. Якщо правильна експозиція не встановлена, числові значення діафрагми відображаються червоним кольором.

Доступна витримка затвора (секунди)	Встановлення значення діафрагми
4* - 1/2000 (Коли використовується механічний затвор) 1* - 1/16000 (Коли використовується електронний затвор)	F3.3 - F8.0

* Залежить від налаштування чутливості ISO.

- Якщо правильна експозиція не встановлена, проте ви натискаєте наполовину кнопку спуску затвора, числові значення діафрагми та витримки затвора блимають червоним.
- Якщо встановити як режим зйомки режим пріоритету витримки AE, коли для чутливості ISO встановлено значення [B]ISO, значення цього параметра буде змінено на [AUTO].
- Якщо встановлюється довга витримка затвора, рекомендується використовувати штатив або автоспуск.

Зйомка зображень зі зміною значення діафрагми та витримки затвора

Зйомка зображень зі зміною значення діафрагми та витримки затвора (режим ручної настройки експозиції)

Визначте експозицію, вручну налаштувавши значення діафрагми та витримку затвора.

1 Встановіть диск режимів у положення [M]

2 TZ100

Поверніть задній диск, щоб установити витримку затвора та значення діафрагми

- Натискання **▲** дозволяє переключатися між налаштуванням витримки затвора та налаштуванням значення діафрагми.
- Значення діафрагми можна також обирати за допомогою кільця керування, а витримку затвора – за допомогою заднього диска. Операцію налаштування кільця керування та заднього диска можна змінювати, натискаючи **▲**.

Доступні значення діафрагми*1	Доступна витримка затвора (секунди)
F2.8 - F8.0	T (час), 60 - 1/2000 (коли використовується механічний затвор) 1-1/16000 (коли використовується електронний затвор)

*1 В залежності від положення зуму деякі значення не встановлюються.

TZ80

Обертайте диск керування, щоб вибрати витримку затвора та значення діафрагми

- Натискання **▲** дозволяє переключатися між налаштуванням витримки затвора та налаштуванням значення діафрагми.
- Значення діафрагми можна також обирати за допомогою кільця керування, а витримку затвора – за допомогою диска керування. Операцію налаштування кільця керування та диска керування можна змінювати, натискаючи **▲**.

Доступні значення діафрагми*1	Доступна витримка затвора (секунди)
F3.3 - F8.0	4*2 - 1/2000 (Коли використовується механічний затвор) 1*2 - 1/16000 (Коли використовується електронний затвор)

*1 В залежності від положення зуму деякі значення не встановлюються.

*2 Залежить від налаштування чутливості ISO.

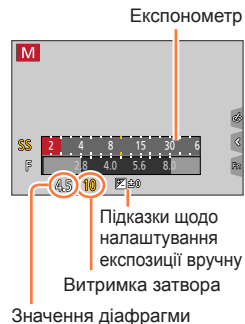

Зйомка зображень зі зміною значення діафрагми та витримки затвора

- **TZ100**
Під час обертання кільця керування або заднього диска відображається експонометр.
- **TZ80**
Під час обертання кільця керування або диска керування відображається експонометр.
- Якщо правильна експозиція не встановлена, проте ви натискаєте наполовину кнопку спуску затвора, числові значення діафрагми та витримки затвора блимають червоним.
- Якщо встановити як режим зйомки режим ручної настройки експозиції, коли для чутливості ISO встановлено значення [ISO], значення цього параметра буде змінено на [AUTO].
- Якщо встановлюється довга витримка затвора, рекомендується використовувати штатив або автоспуск.

**Оптимізація чутливості ISO відповідно до витримки затвора та значення діафрагми**

Коли для чутливості ISO встановлено значення [AUTO], значення чутливості ISO встановлюється автоматично, щоб експозиція відповідала витримці затвора та значенню діафрагми.

- Залежно від умов зйомки експозицію може бути налаштовано неправильно, а чутливість ISO може виявитися вищою, ніж потрібно.

**Підказки щодо налаштування експозиції вручну (приблизно)**

	Зображення відображаються зі стандартною яскравістю (відповідна експозиція).
	Зображення відображаються яскравіше. Для отримання відповідної експозиції використовуйте меншу витримку затвора або збільшіть значення діафрагми.
	Зображення відображаються темніше. Для отримання відповідної експозиції використовуйте більшу витримку затвора або зменшіть значення діафрагми.



Зйомка зображень зі зміною значення діафрагми та витримки затвора

TZ100 Інформація про [T] (час)

Якщо встановити витримку затвора [T], при повному натисканні кнопки спуску затвора затвор залишається відкритим. (Приблизно до 120 секунд)

Затвор закриється, якщо знову натиснути кнопку спуску затвора. Використовуйте цю функцію, коли треба залишити затвор відкритим на тривалий час, як-от для зйомки феєрверків або нічних сюжетів.

- Для зйомки із витримкою затвора [T] використовуйте повністю заряджений акумулятор. (→25)
- Підказки щодо налаштування експозиції вручну не відображаються.
- Якщо для чутливості ISO встановлено значення [AUTO], чутливість ISO зміниться на [125].
- Коли використовується електронний затвор, ця функція недоступна.



- Під час зйомки із витримкою затвора T (час) задля запобігання тремтінню рекомендується здійснювати дистанційну зйомку (→312) зі штативом або смартфоном у якості пульту дистанційного спуску затвора.
- У разі фотографування із витримкою затвора T (час) зображення можуть мати більш високий рівень шуму. Якщо треба зменшити шум, рекомендується перед зйомкою встановити для параметра [Подавл. шуму] значення [ON] у меню [Зап.]. (→144)

**TZ100** Увімкнення/вимкнення попереднього перегляду ефекту від вибраного значення діафрагми та витримки затвора на екрані зйомки

MENU → **f** [Пользов.] → [Пост.предпросм] → [ON] / [OFF]

- Під час використання спалаху ця функція вимикається. Закрийте спалах.
- Цією функцією можна користуватися лише в режимі ручної настройки експозиції.



Зйомка зображень зі зміною значення діафрагми та витримки затвора

Перевірка ефекту від застосування вибраного значення діафрагми та витримки затвора (режим перегляду)

Режим зйомки:

Режим перегляду можна використовувати для перевірки ефекту від застосування вибраного значення діафрагми та витримки затвора.

- **Перевірка ефекту від вибраного значення діафрагми:** Дозволяє перевірити глибину різкості (діапазон фокусування) за рахунок фізичного закриття пелюстків діафрагми об'єктива до того значення діафрагми, що використовується під час фактичної зйомки.
- **Перевірка ефекту від вибраної витримки затвора:** Дозволяє перевірити рух у кадрі за рахунок відображення екрана із тією витримкою затвора, що використовується під час фактичної зйомки. Якщо витримка затвора зменшується, екран відображається у вигляді послідовності окремих кадрів. Використовуйте цю функцію для перевірки зміни налаштувань, коли треба зупинити рух у кадрі, як-от під час зйомки води, що тече.

1 Призначте [Предвар. просмотр] функціональній кнопці (→70)

- Наступний крок є прикладом призначення [Предвар. просмотр] кнопки [Fn3].

2 Натисніть кнопку [Fn3] для зміни екрана підтвердження

- Після кожного натискання кнопки [Fn3] екран змінюється.

Звичайний екран зйомки



Екран попереднього перегляду результату зміни значення діафрагми
Ефект значення діафрагми: ○
Ефект витримки затвора:
—



Екран попереднього перегляду результату зміни витримки затвора
Ефект значення діафрагми: ○
Ефект витримки затвора:
○



Зйомка зображень зі зміною значення діафрагми та витримки затвора



Характеристики глибини різкості

Умови зйомки	Значення діафрагми	Маленький	Великий
	Фокусна відстань	Телефото	Широкий кут
	Відстань до об'єкта	Близька	Далека
Глибина різкості (Діапазон фокусування)		Невелика (вузький) Приклад: Для зйомки зображення із умисним розмиттям тла	Велика (широкий) Приклад: Для зйомки зображення із фокусуванням та різкістю тла

- Зйомку можна здійснювати, навіть якщо ввімкнено режим перегляду.
- Діапазон, у межах якого можна перевіряти ефект від вибраної витримки затвора, становить від 8 до 1/16000 секунди.
- Цей режим неможливо застосовувати, якщо для функції 4K Photo встановлено значення [📷] ([Предв. сер.зйомка 4K]).



Зйомка зображень зі зміною значення діафрагми та витримки затвора

Просте налаштування діафрагми та витримки затвора для отримання оптимальної експозиції (автоекспозиція одним дотиком)

Режим зйомки:

Якщо експозиція надто яскрава або надто темна, для встановлення оптимальної експозиції можна скористатися функцією ввімкнення автоекспозиції одним дотиком.

Ознаки неправильної експозиції

- Якщо значення діафрагми та витримки затвора блимають червоним, коли кнопку спуску затвора натиснуто наполовину.
- Якщо у Режим ручної настройки експозиції для налаштування експозиції вручну встановлено будь-яке значення, окрім []. Докладніше про налаштування експозиції дивіться на сторінці (→104).

1 Призначте [AE одн.нажат.] функціональній кнопці (→70)

2 (Якщо експозиція неправильна) Натисніть функціональну кнопку

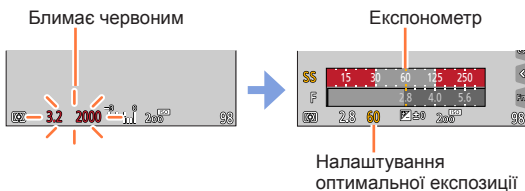

- Експозиметр не відображається в режимі творчого контролю.
- Оптимальну експозицію неможливо встановити в таких випадках:
 - якщо об'єкт надто темний і неможливо досягти правильної експозиції, змінюючи значення діафрагми або витримки затвора;
 - під час зйомки з використанням спалаху;
 - Режим перегляду (→106)

Зйомка панорамних зображень (режим панорамних знімків)

Режим зйомки: 

Послідовні фотографії, зняті під час руху камери, об'єднуються для створення панорамного зображення.

- 1** Встановіть диск режимів у положення 
- 2** Для фокусування наполовину натисніть кнопку спуску затвора
- 3** Повністю натисніть кнопку спуску затвора та проведіть камеру несильним дуговим рухом у напрямку зйомки, щоб розпочати зйомку

Зйомка зображень зліва направо

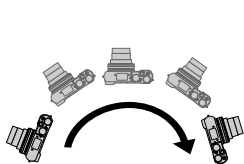

Розмір зображення:
[STANDARD]

- Проводьте камеру із постійною швидкістю.
- Успішно зняти зображення може бути неможливо, якщо камера повертається занадто швидко або занадто повільно.

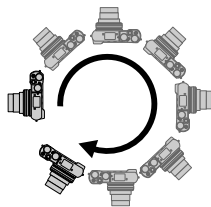

Розмір зображення: [WIDE]

Горизонтальна/вертикальна
контрольна лінія



Напрямок запису і стан
процесу (орієнтовно)

- 4** Ще раз повністю натисніть кнопку спуску затвора, щоб закінчити зйомку

- Зупинити запис також можна, припинивши проведення камери під час зйомки зображень.
- Для завершення зйомки можна також підвести камеру до кінця контрольної лінії.

Зйомка панорамних зображень (режим панорамних знімків)

■ Зміна напрямку зйомки та кута огляду (розміру зображення) панорамних зображень

MENU → [Зап.] → [Настр.панор.съемки]

[Направлення]	Установлення напрямку зйомки. [>] / [←] / [↑] / [↓]
[Размер кадра]	Установлення кута огляду (розміру зображення). [STANDARD]: пріоритет надається якості зображення. [WIDE]: пріоритет надається куту огляду. • Під час зйомки з одним кутом огляду в режимі [STANDARD] збільшується кількість записуваних пікселів.

- Кількість пікселів запису по горизонталі та вертикалі панорамного зображення відрізняється залежно від розміру зображення, напрямку запису та кількості зображень, що об'єднуються. Максимальна кількість пікселів під час зйомки:

Розмір зображення	Напрямок запису	Роздільна здатність по горизонталі	Роздільна здатність по вертикалі
[STANDARD]	По горизонталі	8176 пікселів	1920 пікселів
	По вертикалі	2560 пікселів	7680 пікселів
[WIDE]	По горизонталі	8176 пікселів	960 пікселів
	По вертикалі	1280 пікселів	7680 пікселів



Поради

- Проведіть камеру у напрямку запису, утримуючи її якомога стабільніше на одному місці.
(Якщо камера занадто сильно тремтить, зняти зображення може бути неможливо, або це може призвести до створення вузького (малого) панорамного зображення.)







Наведіть камеру на місце дещо попереду місця, яке необхідно зняти.
(При цьому останній кадр не записується.)

Зйомка панорамних зображень (режим панорамних знімків)

■ Інформація про відтворення панорамних зображень

Якщо натиснути кнопку ▲, буде запущено автоматичне відтворення з прокручуванням у напрямку запису.

- Під час відтворення з прокручуванням можна виконувати зазначені нижче операції.

		Запуск панорамного відтворення/пауза*
		Зупинення

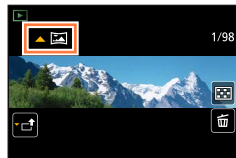

*Коли відтворення призупинено, можна перемотувати вперед і назад, перетягуючи зображення на екрані. Якщо торкнутися смуги прокручування, відтворення почнеться з місця, якого ви торкнулися.

- Положення зуму фіксується у положенні W.
- Фокус, експозиція та баланс білого зафіксовані у оптимальних значеннях для першого зображення.
Якщо фокус чи яскравість зображень, знятих у межах панорамного зображення після першого зображення, значно відрізняється від фокуса чи яскравості першого зображення, фокус чи яскравість панорамного зображення як одного цілого (коли усі зображення об'єднуються) можуть не бути однорідними на всіх його ділянках.
- Оскільки для створення панорамного зображення об'єднуються декілька зображень, деякі об'єкти можуть бути викривленими або можуть бути помітними місця з'єднання окремих зображень.
- Для параметра [Тип затвора] встановлюється фіксоване значення [ESHTR].
- Панорамні зображення можуть не створюватися, або зображення можуть не записатися належним чином, коли знімаються перераховані далі об'єкти, або коли зображення знімаються в описаних далі умовах:
 - Об'єкти, колір або візерунок яких не змінюється на великій ділянці (небо, пляж тощо)
 - Рухомі об'єкти (людина, тварина, транспортний засіб, хвилі або квіти, що хитаються вітром тощо)
 - Об'єкти, кольори та візерунки на яких швидко змінюються (такі як зображення, що відображаються на екрані)
 - Темні місця
 - Місця з мерехтливим джерелом світла (лампю денного світла, вогнем свічки тощо)

Зйомка зображень відповідно до сюжету

(режим підказок для сцени)

Режим зйомки: 

Якщо вибрати сюжет відповідно до об'єкта та умов зйомки, вказавши зображення-приклад, камера встановить оптимальні експозицію, колір і фокус, щоб забезпечити ведення зйомки відповідно до сюжету.

1 Встановіть диск режимів у положення **[SCN]**

2 Натискаючи **◀▶**, виберіть сюжет

- Сюжет можна також вибрати, перетягнувши зображення-приклад або смугу слайдів.

3 Натисніть **[MENU/SET]**

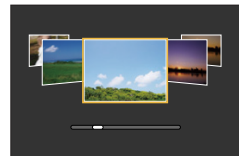

- Крім того, можна відобразити екран вибору, торкнувшись значка режиму зйомки на екрані зйомки.
- Залежно від налаштування параметра [Рук-во меню] в меню [Пользов.] під час перемикання за допомогою диску режимів відображається екран вибору або екран зйомки. (→116)



■ Перемикання відображення екрана вибору сюжету

Натисніть кнопку **[DISP.]**, щоб перемкнути відображення

- Якщо встановлено відображення довідки, відображаються докладні пояснення та поради щодо кожного сюжету.

Нормальне відображення



Відображення довідки



Відображення списку

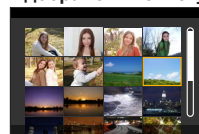

Зйомка зображень відповідно до сюжету (режим підказок для сцени)

- У сюжеті нижче екран запису відображається як послідовність окремих кадрів із невеликою затримкою порівняно із звичайним записуванням.
[Сверкающая вода], [Сверкающее освещение], [Нежное изображение цветка]
- Щоб змінити режим підказок для сцени, виберіть вкладку [SCN] на екрані меню, виберіть [Переключение сцен], а потім натисніть кнопку [MENU/SET]. Можна повернутися до кроку **2** на сторінці (→112).
- Наведені нижче елементи неможливо налаштувати в режимі підказок для сцени, оскільки камера автоматично встановлює для них оптимальні значення.
 - Інші пункти, окрім налаштування якості зображення у [Фото стиль], чутливості ISO, [Режим замера], [Свет / тени]*, [HDR] та [Множ.экспоз.]*
- * **TZ100**
- **TZ100**
Хоча для окремих сюжетів баланс білого має фіксоване значення [AWB], баланс білого можна налаштувати точно або скористатися брекетигом балансу білого, натискаючи кнопку керування курсором ► на екрані зйомки. (→137, 138)
- **TZ80**
Хоча для окремих сюжетів баланс білого має фіксоване значення [AWB], баланс білого можна налаштувати точно або скористатися брекетигом балансу білого, для чого треба натиснути [MENU/SET], перейти у меню [Зап.] та вибрати [Бал. бел.]. (→137, 138)

Процедури налаштування режиму підказок для сцени дивіться на сторінці (→112).

1: [Четкий портрет]

- Чим ближче розташований зум до напрямку T та чим ближча камера до об'єкта, тим помітнішим є застосування ефекту.

2: [Шелковистая кожа]

- Чим ближче розташований зум до напрямку T та чим ближча камера до об'єкта, тим помітнішим є застосування ефекту.
- Якщо колір частини тла тощо близький до кольору шкіри, ця частина також пом'якшується.
- Цей режим може не діяти за умов недостатньої яскравості.

3: [Мягкость подсветки]

4: [Четкость на фоне подсветки]

- **TZ100**
Відкрийте спалах.
- Якщо об'єкт знаходиться занадто близько, це може викликати насиченість в області білого.
- Якщо під час зйомки з використанням спалаху відстань зйомки менша або більша за номінальну відстань спалаху, зображення можуть виявитися надто яскравими або занадто темними.

Зйомка зображень відповідно до сюжету (режим підказок для сцени)

Процедури налаштування режиму підказок для сцени дивіться на сторінці (→112):

5: [Непринужденность]

6: [Милое детское лицо]

- Якщо торкнутися обличчя на екрані, фотографія буде знята із фокусом і експозицією, установленими для місця, якого ви торкнулися.
- Чим ближче розташований зум до напрямку T та чим ближча камера до об'єкта, тим помітнішим є застосування ефекту.

7: [Отчетливый пейзаж]

8: [Яркое голубое небо]

9: [Романтич. отсветы заката]

10: [Яркие отсветы заката]

11: [Сверкающая вода]

- Ефект „Зірковий фільтр“, що використовується в цьому режимі, може викликати ефект блиску не лише водної поверхні, а й інших об'єктів.

12: [Четкий ночной пейзаж]

- Рекомендовано використання штативу та автоспуску.
- Після зйомки зображення затвор може залишатися закритим. Це є наслідком обробки сигналу й не свідчить про неналежне функціонування.
- Під час зйомки зображень у темних місцях може з'являтися видимий шум.

13: [Прохладное ночное небо]

- Рекомендовано використання штативу та автоспуску.
- Після зйомки зображення затвор може залишатися закритим. Це є наслідком обробки сигналу й не свідчить про неналежне функціонування.
- Під час зйомки зображень у темних місцях може з'являтися видимий шум.

Зйомка зображень відповідно до сюжету (режим підказок для сцени)

Процедури налаштування режиму підказок для сцени дивіться на сторінці (→112).

14: [Ярк. и тепл. ночной пейзаж]

- Рекомендовано використання штативу та автоспуску.
- Після зйомки зображення затвор може залишатися закритим. Це є наслідком обробки сигналу й не свідчить про неналежне функціонування.
- Під час зйомки зображень у темних місцях може з'являтися видимий шум.

15: [Худож. ночной пейзаж]

- Рекомендовано використання штативу та автоспуску.
- Після зйомки зображення затвор може залишатися закритим. Це є наслідком обробки сигналу й не свідчить про неналежне функціонування.
- Під час зйомки зображень у темних місцях може з'являтися видимий шум.

16: [Сверкающее освещение]

- Рекомендовано використання штативу та автоспуску.
- Після зйомки зображення затвор може залишатися закритим. Це є наслідком обробки сигналу й не свідчить про неналежне функціонування.
- Під час зйомки зображень у темних місцях може з'являтися видимий шум.

17: [Портат.ноч.снимок]

- Після натискання кнопки спуску затвора під час операції послідовної зйомки не рухайте камеру.
- Кут зору стає трохи більш вузьким.

18: [Четкий ночной портрет]

- **TZ100**
Відкрийте спалах.
- Рекомендовано використання штативу та автоспуску.
- Якщо вибрано режим [Четкий ночной портрет], після зйомки зображення об'єкт має залишатися нерухомим протягом 1 секунди.
- Після зйомки зображення затвор може залишатися закритим. Це є наслідком обробки сигналу й не свідчить про неналежне функціонування.
- Під час зйомки зображень у темних місцях може з'являтися видимий шум.

19: [Нежное изображение цветка]

- Рекомендовано використання штативу та автоспуску.
- У разі зйомки крупним планом рекомендується не використовувати спалах.
- Якщо об'єкт розташований зблизько до камери, ефективний діапазон фокусування значно зменшується. Тому, якщо змінити відстань між камерою та об'єктом після встановлення фокусу на об'єкті, може бути складно повторно сфокусуватися на ньому.
- У разі зйомки з малої відстані може дещо зменшитися роздільна здатність по краях зображення. Це не є ознакою несправності.

Зйомка зображень відповідно до сюжету (режим підказок для сцени)

Процедури налаштування режиму підказок для сцени дивіться на сторінці (→112).

20: [Аппетитная еда]

- Чим ближче розташований зум до напрямку T та чим ближча камера до об'єкта, тим помітнішим є застосування ефекту.
- Рекомендовано використання штативу та автоспуску.
- У разі зйомки крупним планом рекомендується не використовувати спалах.

21: [Соблазнительный десерт]

- Чим ближче розташований зум до напрямку T та чим ближча камера до об'єкта, тим помітнішим є застосування ефекту.
- Рекомендовано використання штативу та автоспуску.
- У разі зйомки крупним планом рекомендується не використовувати спалах.

22: [Застывшее в движ. животное]

- За замовчуванням для [Всп. ламп. АФ] встановлюється [OFF]. (→164)

23: [Четкие спортивные снимки]

24: [Монохромный]



Відображення та приховання екрана вибору, якщо диск режимів встановлено в положення [SCN]/[]

MENU → [Пользов.] → [Рук-во меню]

[ON]: відображення екрана вибору.

[OFF]: відображення екрана запису для вибраного наразі режиму.



Зйомка зображень із застосуванням різних ефектів

(режим творчого контролю)

Режим зйомки: 

Цей режим дозволяє знімати із додатковими ефектами. Щоб вибрати ефекти, які потрібно застосувати до зображення, виберіть приклад зображення та перегляньте його на екрані.

1 Встановіть диск режимів у положення
[

2 Натисніть кнопки ▲▼, щоб вибрати ефект зображення (фільтр)

- Ефекти зображення (фільтри) також можна вибирати, торкаючись зображень-прикладів.

3 Натисніть [MENU/SET]

Екран попереднього перегляду

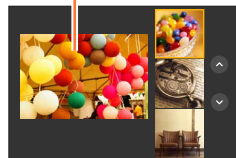

- Крім того, можна відобразити екран вибору, торкнувшись значка режиму зйомки на екрані зйомки.
- Залежно від налаштування параметра [Рук-во меню] в меню [Пользов.] під час перемикання за допомогою диску режимів відображається екран вибору або екран зйомки. (→116)



■ Зміна відображення екрана вибору для застосування ефектів зображення (фільтра)

Натисніть кнопку [DISP.], щоб перемкнути відображення

- Якщо встановлено відображення підказок, для кожного ефекту зображення відображаються докладні пояснення.

Нормальне відображення

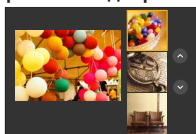

Відображення довідки

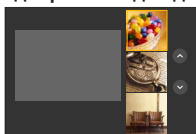

Відображення списку

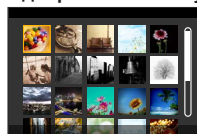

Зйомка зображень із застосуванням різних ефектів (режим творчого контролю)

- У разі застосування наведеного нижче ефекту зображення екран запису відображається як послідовність окремих кадрів із невеликою затримкою порівняно із звичайним записуванням. [Грубий монохромний], [Мягкий монохромний], [Ефект мініатюри], [Нерезке зображення], [Звездный фильтр], [Солнечное сияние]
- Для параметра [Бал. бел.] буде встановлено значення [AWB], а для чутливості ISO – [AUTO].
- У меню [☞] можна встановити зазначені нижче пункти.
 - [Ефект фільтра]: Дозволяє встановити ефект зображення (фільтр). (→131)
 - [Одновр.зап.без фил.]: налаштування камери таким чином, щоб одночасно знімати зображення з ефектом і без нього. (→132)

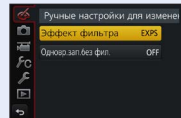

Налаштування ефектів зображення відповідно до вподобань

Налаштування ефектів зображення (наприклад, рівень та кольори ефекту) можна легко змінювати відповідно до власних уподобань.

1 Для відображення екрана налаштувань натисніть кнопку ►

2 TZ100

Повертайте задній диск, щоб змінити налаштування ефектів зображення

TZ80

Обертайте диск керування, щоб змінити налаштування ефектів зображення

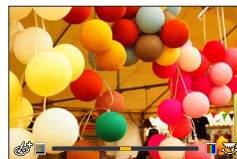

- Налаштування, які можна змінювати, різняться залежно від обраного ефекту зображення.
- Натисніть [MENU/SET], щоб повернутися до екрана зйомки.
- Якщо вибрано ефекти зображення, на екрані відображається [☞].
- Якщо змінювати поточне налаштування не потрібно, виберіть центральну точку (стандарт) на шкалі налаштування.

Ефект зображення	Пункти, які можна налаштувати
[Выразительн.]	Жвавість Приглушені кольори ◀ ↔ ▶ Інтенсивні кольори
[Ретро]	Кольори Жовтуваті кольори ◀ ↔ ▶ Червонуваті кольори
[Старые времена]	Контраст Низький контраст ◀ ↔ ▶ Високий контраст
[Высокотональный]	Кольори Рожевуваті кольори ◀ ↔ ▶ Світло-синюваті кольори
[Недозэкспонирование]	Кольори Червонуваті кольори ◀ ↔ ▶ Синюваті кольори

Зйомка зображень із застосуванням різних ефектів (режим творчого контролю)

Ефект зображення	Пункти, які можна налаштувати
[Сепия]	Контраст Низький контраст ↔ Високий контраст
[Монохромний]	Кольори Жовтуваті кольори ↔ Синюваті кольори
[Динамический монохром]	Контраст Низький контраст ↔ Високий контраст
[Грубый монохромный]	Ефект зернистого зображення Слабкий ефект зернистого зображення ↔ Сильний ефект зернистого зображення
[Мягкий монохромный]	Рівень розмиття Лягідне розмиття ↔ Сильне розмиття
[Выраз. искусство]	Жвавiсть Чорно-біле зображення ↔ Інтенсивні кольори
[Высокодинамичный]	Жвавiсть Чорно-біле зображення ↔ Інтенсивні кольори
[Кросс-процесс]	Кольори Зеленуваті кольори / Синюваті кольори / Жовтуваті кольори / Червонуваті кольори <ul style="list-style-type: none"> • TZ100 Виберіть потрібний тон кольору, повертаючи задній диск, і натисніть кнопку [MENU/SET]. • TZ80 Обертаючи диск керування, виберіть потрібне значення тону кольорів натисканням [MENU/SET]. 
[Эффект мельницы]	Кольори Жовтогарячі кольори ↔ Синюваті кольори
[Ярк.изобр.с эфф.мыльн.]	Діапазон зменшення периферійної яскравості Маленький ↔ Великий
[Пропуск отбеливания]	Контраст Низький контраст ↔ Високий контраст
[Эффект миниатюры]	Жвавiсть Приглушені кольори ↔ Інтенсивні кольори • Докладніша інформація про [Ефект мініатюри] (→122)
[Нерезкое изображение]	Рівень розмиття Лягідне розмиття ↔ Сильне розмиття
[Фэнтэзи]	Жвавiсть Приглушені кольори ↔ Інтенсивні кольори

Зйомка зображень із застосуванням різних ефектів (режим творчого контролю)

Ефект зображення	Пункти, які можна налаштувати
[Звездный фильтр]	<p> <input type="checkbox"/> <input type="checkbox"/> Довжина променів світла Короткі промені світла \longleftrightarrow Довгі промені світла <input type="checkbox"/> <input type="checkbox"/> Кількість променів світла Менший \longleftrightarrow Більший <input type="checkbox"/> <input type="checkbox"/> Кут променів світла Поворот ліворуч \longleftrightarrow Поворот праворуч </p>
[Цветовой акцент]	<p> Кількість збереженого кольору Залишення маленької кількості кольору \longleftrightarrow Залишення великої кількості кольору • Докладніша інформація про [Цветовой акцент] (→123) </p>
[Солнечное сияние]	<p> Кольори Жовтуваті кольори / Червонуваті кольори / Синюваті кольори / Білуваті кольори </p> <ul style="list-style-type: none"> TZ100 Поверніть задній диск, щоб вибрати колір, і натисніть [MENU/SET]. TZ80 Обертайте диск керування, щоб вибрати кольори, а тоді натисніть [MENU/SET]. <p> • Докладніша інформація про [Солнечное сияние] (→123) </p> 



Зйомка зображень із застосуванням різних ефектів (режим творчого контролю)

Зйомка зображення з розмитим тлом (функція керування рівнем розмиття)

Ви можете легко встановити розмиття тла під час роботи з екраном.

1 Для відображення екрана налаштувань натисніть кнопку ▲

- Натискання ▲ дозволяє переходити між операцією налаштування яскравості (експозиції), операцією керування розмиттям та завершенням операції.

2 TZ100

Оберніть задній диск, щоб встановити

TZ80

Обертайте диск керування, щоб встановити

- Натисніть [MENU/SET], щоб повернутися до екрана зйомки.
- Натискання кнопки [Q.MENU/↔] на екрані налаштування розмиття скасовує налаштування.



- Ця функція недоступна в такому випадку:
 - [Ефект мініатюри] (режим творчого контролю)

Налаштування яскравості (експозиції)**1 Для відображення екрана налаштувань натисніть кнопку ▲**

- Натискання ▲ дозволяє переходити між операцією налаштування яскравості (експозиції), операцією керування розмиттям (вище) та завершенням операції.

2 TZ100

Оберніть задній диск, щоб встановити

TZ80

Обертайте диск керування, щоб встановити

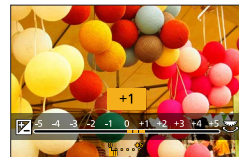
**■ Зміна налаштувань за допомогою сенсорного екрана**

- 1 Торкніться [☑]
- 2 Торкніться елемента, який потрібно задати
 - [☑]: корегування ефекту зображення
 - [☑]: рівень розмиття
 - [☑]: яскравість (експозиція)
- 3 Перетягніть повзунок, щоб виконати налаштування
 - Натисніть [MENU/SET], щоб повернутися до екрана зйомки.



Зйомка зображень із застосуванням різних ефектів (режим творчого контролю)

[Ефект мініатюри]

■ Розмиття зображення

Щоб створити відчуття діорами, можна навмисно зробити розмиття та чітку ділянку за допомогою [Ефект мініатюри]. Можна задати напрямок зйомки (напрямок розмиттої ділянки), положення та розмір чіткої ділянки.

- ① Торкніться [⊕], а тоді торкніться [⊞]
- ② Натисніть ▲▼ або ◀▶, щоб перемістити зону (рамку) фокусування
 - Можна також перемістити частину зображення у фокусі, торкаючись екрана на екрані зйомки.
 - Торкнувшись елемента [⊞], можна встановити орієнтацію зйомки (орієнтацію розмиття).

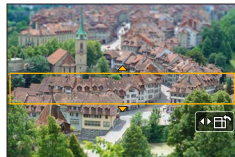

- ③ **TZ100**
Поверніть задній диск, щоб обрати розмір зони (рамки) фокусування

TZ80

Обертайте диск керування, щоб обрати розмір зони (рамки) фокусування

- На сенсорному екрані розведіть 2 пальці для збільшення зображення, або зведіть 2 пальці разом для зменшення зображення. (→61)
- Після натискання кнопки [DISP.] значення всіх параметрів буде повернено до початкових налаштувань.



- ④ Натисніть [MENU/SET]

- Під час зйомки відео звук не записується.
- Під час запису відео час відзнятого відео становитиме близько 1/8 частини фактичного часу запису. (Якщо знімати відео протягом 8 хвилин, фактичний час запису відео становитиме приблизно 1 хвилину.) Доступний для запису час, що відображується на дисплеї камери, приблизно у 8 разів перевищує фактичний час зйомки. Змінюючи режим зйомки, перевіряйте доступний для запису час.
- Якщо припинити зйомку відео передчасно, камера може продовжувати зйомку деякий час. Продовжуйте утримувати камеру, поки зйомка не закінчиться.
- Якщо вибрано режим фокусування [MF], перемістіть ділянку фокусування в те місце, де налаштовано фокус.

Зйомка зображень із застосуванням різних ефектів (режим творчого контролю)

[Цветовой акцент]

■ Вибір кольору, який слід залишити

- ① Торкніться [, а тоді торкніться []
- ② Виберіть колір, який треба зберегти, за допомогою кнопок ▲▼◀▶ і натисніть [MENU/SET]
 - Також можна вибрати за допомогою сенсорної панелі.
 - Після натискання кнопки [DISP.] значення всіх параметрів буде повернено до початкових налаштувань.



- Для деяких об'єктів збереження обраного кольору може бути неможливим.

[Солнечное сияние]

■ Встановлення джерела світла

- ① Торкніться [, а тоді торкніться []
- ② Натискаючи кнопки ▲▼◀▶, перемістіть центр джерела світла в інше місце
 - Положення джерела світла можна перемістити, торкнувшись екрана.



Поради щодо розміщення центру джерела світла

Центр джерела світла можна перенести за межі зображення, щоб воно виглядало більш природним.

③ TZ100

Повертайте задній диск, щоб змінити розмір джерела світла

TZ80

Обертайте диск керування, щоб змінити розмір джерела світла

- На сенсорному екрані розведіть 2 пальці для збільшення зображення, або зведіть 2 пальці разом для зменшення зображення.
 - Після натискання кнопки [DISP.] значення всіх параметрів буде повернено до початкових налаштувань.
- ④ Натисніть [MENU/SET]

Відеозйомка зі зміною значення діафрагми та витримки затвора (творчий відеорежим)

Режим зйомки: 

Під час відеозйомки можна вручну встановити значення діафрагми та витримку затвора.

1 Встановіть диск режимів у положення  [M]

2 Відкрийте меню

MENU →  [Відео] → [Реж. витримки]

3 Натискаючи кнопки  , виберіть [P], [A], [S] або [M] і натисніть [MENU/SET]

• Зміна значення діафрагми та витримки затвора виконується так само, як установлення диска режимів у положення [P], [A], [S] або [M].



Також можна відкрити екран вибору, торкнувшись значка режиму зйомки на екрані зйомки.



4 Натисніть кнопку відео (або кнопку спуску затвора), щоб почати зйомку

5 Натисніть кнопку відео (або кнопку спуску затвора), щоб зупинити зйомку

● Інформація про значення діафрагми

• Для зйомки відео із чітким зображенням одночасно на об'єкті та тлі слід установити вище значення діафрагми. Для зйомки відео із розмитим тлом встановіть нижче значення.

● Інформація про витримку затвора

• Для зйомки відео із чітким зображенням об'єкта, що швидко рухається, встановіть менше значення витримки затвора. Для зйомки відео з ефектом змазування рухів об'єкта встановіть вище значення витримки затвора.

• За умови встановлення меншого значення витримки затвора вручну шум екрана може збільшуватися внаслідок вищої чутливості.

• Під час зйомки об'єктів в яскраво освітлених місцях або в місцях із люмінесцентним, світлодіодним чи іншим освітленням, кольори та яскравість екрана можуть змінюватися або на екрані можуть з'явитися горизонтальні смуги. Якщо таке трапиться, радимо змінити режим зйомки або вручну встановити витримку затвора 1/60 сек. чи 1/100 сек.

● TZ100

Якщо [Реж. витримки] має значення [M], значення [AUTO] чутливості ISO змінюється на значення [125].

● TZ80

Якщо [Реж. витримки] має значення [M], значення [AUTO] чутливості ISO змінюється на значення [80].

● Налаштування режиму роботи шторки вимикаються.



Відеозйомка зі зміною значення діафрагми та витримки затвора (творчий відеорежим)

Відеозйомка в сповільненому режимі ([Высокоскор. видео])

Відео в сповільненому режимі можна знімати на надвисокій швидкості. Під час відтворення запису швидкість відео буде сповільнена.

- Для зйомки зображення використовуйте карту з класом швидкості UHS 3. (→37)

1 Встановіть диск режимів у положення [M]

2 Відкрийте меню

[MENU] → [Відео] → [Высокоскор. видео]

3 **TZ100**

За допомогою кнопки ▲ ▼ виберіть [ON], а тоді натисніть [MENU/SET]

[100fps/FHD]

Зйомка здійснюється із частотою 100 кадрів/секунду зі значенням [FHD] для параметру [MP4].

TZ80

За допомогою кнопок ▲ ▼ виберіть якість відео, а тоді натисніть [MENU/SET]

[200fps/VGA]

Зйомка здійснюється з частотою 200 кадрів/сек. із роздільною здатністю [VGA] у форматі [MP4].
• Кут зору стає більш вузьким.

[100fps/HD]

Зйомка здійснюється з частотою 100 кадрів/сек. із роздільною здатністю [HD] у форматі [MP4].

4 Натисніть кнопку відео (або кнопку спуску затвора), щоб почати зйомку

5 Натисніть кнопку відео (або кнопку спуску затвора), щоб зупинити зйомку

- Звук не записується.
- Зйомка припиняється, коли тривалість безперервної відеозйомки перевищує 7 хвилин 29 секунд або розмір файлу перевищує 4 Гб. (Зйомка може тривати до 29 хвилин 56 секунд у перерахунку на час відтворення.)
- Налаштування фокусу, зуму, експозиції та балансу білого фіксуються у стані, визначеному на момент початку зйомки.
- Під час зйомки в умовах освітлення лампами денного світла можуть виникати мерехтіння або горизонтальні смуги.



Відеозйомка зі зміною значення діафрагми та витримки затвора (творчий відеорежим)





Приглушення звуків роботи під час відеозйомки

Звук роботи зуму або кнопки може бути записано в разі їх використання під час записування відео. Забезпечити безшумну роботу під час відеозйомки можна, використовуючи сенсорні значки.

1 Відкрийте меню





MENU →  [Відео] → [Бесшумная работа]

2 Скористайтеся кнопкою ▲ ▼, щоб вибрати значення [ON]**3** Розпочніть зйомку**4** Торкніться **5** Торкніться значка

	Зум
	Значення діафрагми
	Витримка затвора
	Компенсація експозиції
	Чутливість ISO

6 Перетягніть повзунок, щоб виконати налаштування

- Швидкість роботи залежить від позиції, якої ви торкнулися.

 / 	Повільна зміна налаштування
 / 	Швидка зміна налаштування

**7** Припиніть зйомку

- Неможливо використовувати під час зйомки в режимі [Высокоскор. видео].

Реєстрація власних налаштувань і зйомка

(користувацький режим)

Режим зйомки: 

Поточні налаштування камери можна зареєструвати як індивідуальні налаштування. Надалі ці налаштування можна буде використовувати під час зйомки в користувацькому режимі.

- За замовчуванням як індивідуальні налаштування зареєстровано початкові налаштування режиму програму АЕ.



Реєстрація власних налаштувань ([Пам. польз уст])

Щоб використовувати під час зйомки одні й ті ж налаштування, за допомогою функції [Пам. польз уст] можна зареєструвати до 3 наборів поточних налаштувань камери. ([C1], [C2], [C3])

Підготовка

Виберіть режим зйомки, який потрібно зареєструвати, і задайте меню [Зап.], меню [Видео], меню [Настр.] тощо.

1 Відкрийте меню

 →  [Пользов.] → [Пам. польз уст]

2 За допомогою кнопок ▲ ▼ виберіть індивідуальний набір для реєстрації та натисніть [MENU/SET]

- Наведені нижче пункти меню не можна зареєструвати як індивідуальні налаштування.

Меню [Зап.]	Меню [Настр.]
<ul style="list-style-type: none"> • Дані, зареєстровані за допомогою функції [Опред. лица] • налаштування [Установ. профіля] 	<ul style="list-style-type: none"> • Усі меню
Меню [Пользов.]	Меню [Воспроизв.]
<ul style="list-style-type: none"> • [Прокрутка кас.] • [Рук-во меню] 	<ul style="list-style-type: none"> • [Поверн. ЖКД] • [Сортировка кадров]

Реєстрація власних налаштувань і зйомка (користувацький режим)

Зйомка з використанням зареєстрованого індивідуального набору налаштувань**1 Встановіть диск режимів у положення [C]**

- Буде викликано індивідуальний набір налаштувань, що використовувався останнього разу.

■ Зміна індивідуального набору налаштувань

- ① Встановіть диск режимів у положення [C]
- ② Натисніть кнопку [MENU/SET], щоб викликати меню
- ③ Натискаючи ◀▶, виберіть індивідуальний набір налаштувань, який потрібно використовувати, і натисніть [MENU/SET]



Крім того, можна відобразити екран вибору, торкнувшись значка режиму зйомки на екрані зйомки.



- Налаштування буде змінено на ті, що містяться в індивідуальному наборі.

**Зміна зареєстрованого вмісту**

Навіть якщо налаштування меню тимчасово змінюються, коли диск режимів встановлено в положення [C], поточні зареєстровані налаштування залишаються незмінними.

Щоб змінити поточні зареєстровані налаштування, перезапишіть зареєстровані дані за допомогою [Пам. польз уст.] у меню [Пользов.].



Корегування якості зображення за допомогою ефектів [Фото стиль]

Режим зйомки:

Кольори та якість зображення можна змінити відповідно до характеру зображення, яке необхідно створити.

MENU → [Зап.] → [Фото стиль]

STD. [Стандарт]	Стандартне налаштування.
VIVID [Яркий]*	Встановлення дещо вищих контрасту й насиченості зображення.
NAT [Естественный]*	Встановлення дещо нижчого контрасту.
MONO [Монохром]	Налаштування, за допомогою якого створюється зображення лише у монохромних відтінках сірого, наприклад чорного та білого кольору.
SCNY [Пейзаж]*	Налаштування, за допомогою якого створюється зображення із насиченими кольорами блакитного неба та зеленими кольорами.
PORT [Портрет]*	Налаштування, за допомогою якого колір шкіри людей на знімку стає природнішим.
CUST [Пользовательские]*	Налаштування для зйомки зображень із попередньо зареєстрованими кольорів та якості зображення.

* Це налаштування недоступне у сюжетному Інтелектуальний автоматичний режим плюс.

- У режимі „Інтелектуальний автоматичний режим плюс“ налаштування буде скинуто й встановлено [Стандарт], якщо переключити камеру в інший режим зйомки або вимкнути чи ввімкнути пристрій.
- У режимі підказок для сцени можна встановити лише налаштування якості зображення.

Корегування якості зображення за допомогою ефектів [Фото стиль]

■ Корегування якості зображення

- У режимі „Інтелектуальний автоматичний режим плюс“ неможливо відрегулювати якість зображення.

① Натискаючи кнопки ◀▶, виберіть стиль фотографії

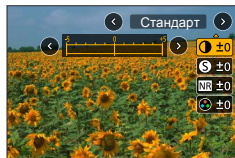

② Кнопками ▲▼ оберіть елемент і, натискаючи ◀▶, налаштуйте його

🔊 [Контраст]	[+]	Збільшує контрастність зображення.
	[-]	Зменшення контрастності зображення.
🔍 [Четкість]	[+]	Посилює контури зображення.
	[-]	Пом'якшує контури зображення.
NR [Подав. шуму]	[+]	Посилення ефекту зменшення рівня шуму, щоб зменшити шум. Це налаштування може дещо знизити роздільну здатність.
	[-]	Зменшення ефекту від зменшення рівня шуму, щоб отримати якість зображення, притаманну вищій роздільній здатності.
🌈 [Насищен.]*1	[+]	Інтенсивні кольори
	[-]	Приглушені кольори
🌈 [Цветовой тон]*1	[+]	Синюваті кольори
	[-]	Жовтуваті кольори
🌀 [Эффект фильтра]*2	[Желтый]	Підсилення контрастності зображення об'єкта. (результат: низька) Забезпечення високої чіткості зображення блакитного неба.
	[Оранжевый]	Підсилення контрастності зображення об'єкта. (результат: середня) Підсилення яскравості зображення блакитного неба.
	[Красный]	Підсилення контрастності зображення об'єкта. (результат: висока) Додаткове підсилення яскравість зображення блакитного неба.
	[Зеленый]	Застосування пастельних кольорів для шкіри та губ людини. Підкреслення зеленого листя та збільшення його яскравості.
	[Выкл]	—

*1 [Цветовой тон] відображається, тільки якщо вибрано [Монохром]. В іншому випадку відображається [Насищенн.].

*2 Відображається лише якщо вибрано [Монохром].

- Після корегування якості зображення поряд зі значком [Фото стиль] з'явиться позначка [+].

③ Натисніть [MENU/SET]

■ Реєстрація налаштувань для корегування якості зображення в [Пользов.]

① Налаштуйте якість зображення, як описано на кроці ② у розділі „Корегування якості зображення“ та натисніть кнопку [DISP.]

Зйомка зображень із використанням ефектів

[Настройка фильтров]

Режим зйомки:

Ефекти зображення (фільтри), доступні в режимі творчого контролю, можна застосовувати до зображень в інших режимах, таких як режим пріоритету діафрагми AE або режим панорамних знімків. Докладнішу інформацію див. на сторінці (→117).

MENU → [Зап.] → [Настройка фильтров] → [Эффект фильтра]

[ON]	Зйомка із додаванням встановленого ефекту зображення.
[OFF]	Зйомка без додавання встановленого ефекту зображення.
[SET]	Встановити ефект зображення. (→117)

■ Зміна налаштувань за допомогою сенсорного екрана

- 1 Торкніться
- 2 Торкніться елемента, який потрібно задати
 - : Ефекти зображення увімкнені або вимкнені
 - : Ефекти зображення (фільтр)
 - : Коригування ефекту зображення

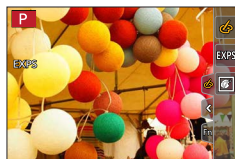

- Неможливо використовувати під час зйомки в режимі [Высокоскор. видео].
- Ефекти [Грубый монохромный], [Мягкий монохромный], [Эффект миниатюры]*, [Нерезкое изображение], [Звездный фильтр] та [Солнечное сияние] недоступні в зазначених нижче випадках.
 - у творчому відеорежимі;
 - під час запису відео;
 - [Эффект мыльницы] та [Ярк.изобр.с эфф.мыльн.] також недоступні, коли встановлено [Живое кадриров. 4K].
 - під час зйомки фотографій із роздільною здатністю 4K;
 - Коли ведеться зйомка з використанням [Пост-фокус]
 - * У Творчий відеорежим або під час відеозйомки цей пункт недоступний лише тоді, коли встановлено розмір відео [4K] у [Кач-во зап.].
- Зазначені нижче функції недоступні в режимі панорамних знімків.
 - [Эффект мыльницы], [Ярк.изобр.с эфф.мыльн.], [Эффект миниатюры], [Солнечное сияние]
- Під час зйомки панорамних зображень наступні ефекти не застосовуються на екрані зйомки.
 - [Грубый монохромный], [Мягкий монохромный], [Нерезкое изображение], [Звездный фильтр]
- У разі зйомки панорамного зображення в умовах недостатнього освітлення отримати бажані результати можна не завжди, якщо в режимі панорамних знімків встановлено значення [Высокотональный].
- Доступні налаштування чутливості ISO будуть обмежені значеннями до [3200]. Чутливість ISO для [Высокодинамичный] буде зафіксована на рівні [AUTO].
- Налаштування відновлюються навіть якщо змінено режим зйомки або вимкнено камеру.

Зйомка зображень із використанням ефектів [Налаштування фільтрів]

**Одночасна зйомка зображень з ефектами та без ефектів
([Одновр.зап.без фил.])**

Можна одночасно зняти два зображення, натиснувши один раз кнопку спуску затвора — одне зображення матиме ефекти, а інше не матиме.

MENU →  [Зап.] → [Налаштування фільтрів] → [Одновр.зап.без фил.]

Налаштування: [ON] / [OFF]

- Якщо встановлено значення [ON], камера зробить одну фотографію із застосуванням ефектів, а іншу – без застосування ефектів.
- Після зйомки зображення [Авт. просм.] відобразить лише фотографію із застосованими ефектами.

● Ця функція недоступна в таких випадках:

- Якщо для [Ефект фільтра] у [Налаштування фільтрів] встановлено [OFF]
- у режимі панорамних знімків;
- Коли використовується [Серийн.съемк]
- Коли ведеться зйомка фотографій 4K
- Коли використовується [Авт. брекетинг]
- Коли ведеться зйомка з використанням [Пост-фокус]
- під час запису відео;
- Фотозйомка під час запису відео
- якщо для параметра [Якість] встановлено значення [RAW:⚙️], [RAW:⚙️] або [RAW];
- коли використовується [Інтервал. съемка];
- коли використовується [Покадр. анімація].

TZ100 Коригування світлих і темних ділянок зображення [Свет / тени]

Режим зйомки:

Світлі та темні ділянки зображення можна скорегувати під час перевірки яскравості цих ділянок на екрані.

1 Відкрийте меню

MENU → [Зап.] → [Свет / тени]

2 Натискаючи ◀▶, виберіть потрібний пункт

<input checked="" type="checkbox"/> ((Стандарт))	Не налаштовано.
<input checked="" type="checkbox"/> ((Большой контраст))	Робить світлі ділянки зображення світлішими, а темні – темнішими.
<input checked="" type="checkbox"/> ((Меньший контраст))	Робить світлі ділянки зображення темнішими, а темні – світлішими.
<input checked="" type="checkbox"/> ((Придать яркость теням))	Робить темні ділянки зображення яскравішими.
/ / (Custom)	Можна встановити спеціальну зареєстровану форму.

3 Обертайте кільце керування для коригування яскравості світлих ділянок, та обертайте задній диск для коригування яскравості темних ділянок

- Щоб зареєструвати потрібні налаштування, натисніть кнопку ▲ та виберіть значок цілі реєстрації (Custom 1, Custom 2 і Custom 3).
- Це можна також налаштувати, перетягуючи графік.



4 Натисніть [MENU/SET]

- Щоб переключити відображення екрана, можна натиснути кнопку [DISP.] на екрані налаштування яскравості.

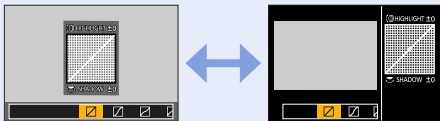

- Налаштування, зареєстровані в , або , буде збережено навіть за умови вимикання камери.
- Налаштування, скореговані в , , або , після вимикання камери буде повернено до налаштувань за замовчуванням.

Налаштування балансу білого

Режим зйомки: **P** **A** **S** **M** **C**

При сонячному світлі, при світлі лампами розжарювання або за інших подібних умов, коли об'єкти білого кольору набувають червонуватого або синюватого відтінку, цей пункт меню дає змогу наблизити такий відтінок до білого, видимого для ока при тому чи іншому джерелі світла.

1 **TZ100** Натисніть кнопку [WB] (▶)

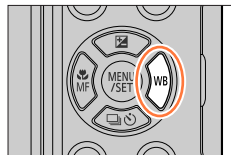

TZ80

Відкрийте меню

MENU → [Зап.] → [Бал. бел.]

2 **TZ100** Обертайте задній диск, щоб вибрати баланс білого

TZ80

Обертайте диск керування, щоб вибрати баланс білого

[AWB]	Автоматичне корегування відповідно до джерел світла.
	Корегування відповідно до кольору в умовах ясного неба.
	Корегування відповідно до кольору в умовах хмарного неба.
	Корегування відповідно до кольору в тіні.
	Корегування відповідно до кольору при світлі лампи розжарювання.
*1	Корегування кольору до оптимального для зйомки з використанням фотоспалаху.
/ / *2/ *2	Використання значення балансу білого, яке було встановлено вручну. (→136)
	Використання попередньо встановлених налаштувань кольорів температури. (→136)

*1 Налаштування [AWB] застосовується під час відеозйомки, зйомки фотографій 4K або зйомки у режимі [Пост-фокус].

*2 **TZ100**

3 Натисніть [MENU/SET], щоб завершити налаштування

- Щоб установити баланс білого, можна також натиснути кнопку спуску затвора наполовину.

Налаштування балансу білого



За люмінесцентного або світлодіодного освітлення тощо оптимальний баланс білого залежатиме від типу освітлення, тож використовуйте налаштування [AWB], [1], [2], [3]* або [4]*.

* TZ100

- Баланс білого може не працювати належним чином під час зйомки зображень із використанням спалаху, а також якщо об'єкт під час зйомки знаходиться за межами діапазону спалаху (→242).
- Якщо в режимі підказок для сцени змінити сюжет або режим зйомки, налаштування балансу білого (зокрема точне налаштування балансу білого) повернуться до значення [AWB].
- У сюжетному режимі встановлюються налаштування, які підходять до будь-якого сюжету.

■ Автоматичний баланс білого

Коли встановлено [AWB] (автоматичний баланс білого), кольори корегуються відповідно до джерела світла. Однак якщо сцена є занадто яскравою, занадто темною або за інших незвичайних умов, зображення можуть бути червонуватими або синюватими. За наявності великої кількості джерел світла баланс білого може не працювати належним чином. У такому випадку встановіть для [Бал. бел.] налаштування, відмінне від [AWB], щоб налаштувати кольори.

— : робочий діапазон [AWB]



K = температура кольорів у кельвінах



Налаштування балансу білого

Встановлення балансу білого вручну

Зробіть знімок білого предмету в умовах обраного типу освітлення для налаштування кольорів.

1 У кроках **1 - 2** розділу „Налаштування балансу білого“ (→134) виберіть [], [], []*¹ або []*¹ та натисніть ▲

*¹ TZ100

2 Спрямуйте камеру на об'єкт білого кольору, наприклад на аркуш паперу, утримуючи його в межах рамки в центрі екрана, і натисніть кнопку спуску затвора

- Це дасть змогу встановити баланс білого та повернутися до екрана зйомки.
- Також цю операцію можна виконати, натиснувши [MENU/SET].

- Якщо об'єкти зйомки занадто яскраві або темні, встановити правильний баланс білого може бути неможливо. У такому випадку налаштуйте яскравість і повторіть спробу встановити баланс білого.

Налаштування балансу білого за допомогою температури кольору

Баланс білого можна також налаштувати за допомогою температури кольорів. Температура кольору являє собою цифрове значення, що характеризує колір світла (одиниця вимірювання: K^{*2}). Зображення стає синюватим за вищого значення температури кольору та червонуватим за встановлення нижчого значення.

*² Кельвіни

1 У кроках **1 - 2** розділу „Налаштування балансу білого“ (→134) виберіть [K] та натисніть ▲

2 Натискаючи кнопки ▲▼, виберіть значення температури кольору й натисніть [MENU/SET]

- Значення температури кольору можна встановити у діапазоні від [2500K] до [10000K].

3 Натисніть [MENU/SET], щоб завершити налаштування

- Щоб установити баланс білого, можна також натиснути кнопку спуску затвора наполовину.

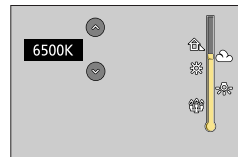

Налаштування балансу білого

Точне налаштування балансу білого

Налаштування балансу білого можна відрегулювати окремо, якщо кольори все ще не відображаються як очікувалося.

1 У кроках **1 - 2** розділу „Налаштування балансу білого“ (→134) виберіть баланс білого та натисніть ▼

2 За допомогою кнопок ▲ ▼ ◀ ▶ виконайте точне налаштування балансу білого

◀: А (янтар: жовтогарячі кольори) ▶: В (синій: синюваті кольори)

▲: G (зелений: зеленуваті кольори) ▼: M (пурпуровий: червонуваті кольори)

- Щоб виконати точне налаштування, торкніться графіка балансу білого.
- Якщо натиснути кнопку [DISP.], позиція повернеться до центру.

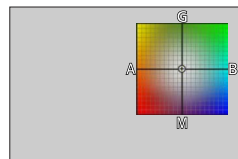

3 Натисніть [MENU/SET]

4 Натисніть [MENU/SET], щоб завершити налаштування

- Щоб установити баланс білого, можна також натиснути кнопку спуску затвора наполовину.

- Під час зміни точних налаштувань балансу білого в бік збільшення насиченості кольору А (янтарного) або В (синього) колір значка балансу білого, що відображається на екрані, змінюватиметься відповідним чином.
- Під час зміни точних налаштувань балансу білого у бік збільшення насиченості кольору G (зеленого) або зменшення кольору M (пурпурового) значок балансу білого на екрані змінюватиме свій колір відповідно в бік збільшення [+] (зеленого) або зменшення [-] (пурпурового).
- При застосуванні спалаху налаштування залишаються в силі.
- Якщо встановити нове значення балансу білого, вибравши [1], [2], [3]* чи [4]*, або змінює температуру кольорів, вибравши [K], точне налаштування балансу білого повертається до стандартного значення (центральна точка).

* TZ100

Налаштування балансу білого

Зйомка із брекетингом балансу білого

Налаштування брекетингу встановлюються залежно від значення точного налаштування балансу білого, а під час натискання кнопки спуску затвора автоматично записуються три зображення із різними кольорами.

- 1** **TZ100**
Виконайте точне налаштування балансу білого у кроці **2** розділу „Точне налаштування балансу білого“ (→137), та обертайте задній диск для налаштування брекетингу

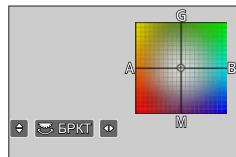

TZ80

- Виконайте точне налаштування балансу білого у кроці **2** розділу „Точне налаштування балансу білого“ (→137), та обертайте диск керування для налаштування брекетингу

За годинниковою стрілкою: по горизонталі (від [A] до [B])
Проти годинникової стрілки: по вертикалі (від [G] до [M])

- Щоб установити брекетинг, можна також торкнутися [↔]/[↔].

- 2** Натисніть [MENU/SET]

- 3** Натисніть [MENU/SET], щоб завершити налаштування

- Щоб установити баланс білого, можна також натиснути кнопку спуску затвора наполовину.

- Якщо встановлено брекетинг балансу білого, на екрані значок балансу білого відображається разом із [BKT].

- TZ100** Після вимкнення камери (зокрема в режимі [Режим сна]) налаштування брекетингу балансу білого скидаються.

- TZ80** Після вимкнення камери (включно із [Авто выключ.]), налаштування брекетингу балансу білого скидаються.

- Ця функція недоступна в таких випадках:

- у режимі панорамних знімків;
- для ефектів [Сверкающая вода], [Сверкающее освещение], [Портат.ноч.снимок], [Нежное изображение цветка] (режим підказок для сцени);
- Коли використовується [Серийн.съемка]
- Коли ведеться зйомка фотографій 4K
- Коли використовується [Авт. брекетинг]
- Коли ведеться зйомка з використанням [Пост-фокус]
- у разі фотозйомки під час запису відео;

- якщо для параметра [Качество] встановлено значення [RAW:iii], [RAW:ii] або [RAW];
- коли для параметра [HDR] встановлено значення [ON];

- TZ100** Якщо встановлено [Множ.экспоз.]
- коли використовується [Интервал. съемка].

Налаштування якості та розміру зображення

Змінення форматного співвідношення фотографій

Режим зйомки:

Дає змогу вибрати форматне співвідношення зображень відповідно до способу друку або відтворення.

MENU → [Зап.] → [Формат]

[4:3]	Форматне співвідношення 4:3 (ТБ)
[3:2]	Форматне співвідношення стандартних плівкових камер
[16:9]	Форматне співвідношення телевізора високої чіткості тощо.
[1:1]	Форматне співвідношення квадратного зображення

TZ100

Якщо під час зйомки використовується вихід HDMI, встановлюється фіксоване значення [16:9]. (→232)

Налаштування розміру зображення

Режим зйомки:

Чим більша кількість пікселів, тим кращою буде деталізація зображень, навіть під час їх друку на великих аркушах.

MENU → [Зап.] → [Разм. кадра]

TZ100

[Формат]	4:3	3:2	16:9	1:1
[Разм. кадра]	[L] 17.5M 4864×3648	[L] 20M 5472×3648	[L] 17M 5472×3080	[L] 13.5M 3648×3648
	[EX M] 9M 3456×2592	[EX M] 10M 3888×2592	[EX M] 8M 3840×2160	[EX M] 6.5M 2592×2592
	[EX S] 4.5M 2432×1824	[EX S] 5M 2736×1824	[EX S] 2M 1920×1080	[EX S] 3.5M 1824×1824

TZ80

[Формат]	4:3	3:2	16:9	1:1
[Разм. кадра]	[L] 18M 4896×3672	[L] 16M 4896×3264	[L] 13.5M 4896×2752	[L] 13.5M 3664×3664
	[EX M] 9M 3456×2592	[EX M] 8M 3456×2304	[EX M] 8M 3840×2160	[EX M] 7M 2592×2592
	[EX S] 4.5M 2400×1800	[EX S] 4M 2400×1600	[EX S] 2M 1920×1080	[EX S] 3.5M 1824×1824

- Якщо для параметра [Скор. зйомки] встановлено значення [SH], параметр [Разм. кадра] має фіксоване значення [S].
- Розмір зображення матиме фіксоване значення [4K] ([4:3]: 3328×2496; [3:2]: 3504×2336; [16:9]: 3840×2160; [1:1]: 2880×2880) під час зйомки фотографій 4K або зйомки у режимі відкладеного фокусування.

Налаштування якості та розміру зображення

Налаштування ступеня стиснення зображення ([Качество])

Режим зйомки:

Встановлення ступеня стиснення для зберігання зображень.

MENU → [Зап.] → [Качество]

Налаштування	Формат файлу	Опис
	JPEG	Встановлення пріоритету на якості зображення та збереження зображень у форматі JPEG.
		Збереження зображень стандартної якості у форматі JPEG. Використовуйте це налаштування, якщо потрібно збільшити кількість зображень, що можна зняти, не змінюючи кількість пікселів.
	RAW + JPEG	Зберігає зображення у форматі JPEG (або) , а також у форматі RAW.*1
	RAW	Збереження зображень у файлі формату RAW.*2 Зображення у форматі записуються з меншим обсягом даних, ніж або .

*1 Під час видалення файлу формату RAW з камери також видаляється відповідний JPEG-файл.

*2 Незалежно від форматного співвідношення зображення під час зйомки, фотографія у форматі RAW завжди записується із наведеним нижче форматним співвідношенням.

: [3:2] (5472×3648)

: [4:3] (4896×3672)



Файли формату RAW

Якщо використовується формат RAW, дані зберігаються без обробки зображень камерою. Для перегляду та редагування зображень формату RAW використовуйте пристрій або спеціальне програмне забезпечення.

Ви можете виконувати розширене редагування зображень формату RAW, наприклад виправити баланс білого в зображеннях, записаних раніше, і зберегти фотографії у форматах, які можна відобразити на екрані комп'ютера. Цей формат дає змогу отримати більш високу якість зображення, ніж у форматі JPEG, проте файли займають більше місця.

•

Щоб відредагувати зображення у форматі RAW, скористайтеся [Обработка RAW] в меню [Воспроизв.]. (→284)

- Для редагування зображень формату RAW на комп'ютері використовуйте програмне забезпечення („SILKYPIX Developer Studio“ від Ichikawa Soft Laboratory). Щоб отримати це програмне забезпечення, завантажте його з веб-сайту постачальника та встановіть на комп'ютер. (→353)



Налаштування якості та розміру зображення

- Під час перегляду зображення, збереженого у форматі [RAW], на екрані відобразиться сіра область, що відповідатиме форматному співвідношенню сторін зображення, встановленому під час зйомки.
- Налаштування має фіксоване значення [] під час зйомки фотографій 4K або зйомки у режимі [Пост-фокус].
- Наведені нижче ефекти не можна застосовувати до зображень у файлах формату RAW.
 - Інтелектуальний автоматичний режим плюс
 - Режим творчого контролю
 - Баланс білого
 - [Фото стиль]*¹, [Формат], [Свет / тени]*¹, *², [Инт.динамич.]*¹, [Корр.кр.гл.]*³, [Инт.разреш.]*¹, [Комп. преломл.]*³, [Цвет. простр]*¹, *² (меню [Зал.])
- Неможливо встановити [RAW] або [RAW] у таких випадках:
 - Режим панорамних знімків
 - [Портат.ноч.снимок] (режим підказок для сцени)

*¹ **TZ100**
У разі використання [Обработка RAW] з меню [Воспроизв.], коригування здійснюються відповідно до налаштувань на момент зйомки. Отже, зображення формату JPEG можна виводити з використанням налаштувань, активних на момент зйомки.

*² **TZ100**

*³ **TZ100**
Якщо під час зйомки здійснено корекцію та використовується [Обработка RAW] з меню [Воспроизв.] виводиться виправлене зображення у форматі JPEG.

Ефективне використання функцій корекції зображення

У деякий умовах ефекту компенсації досягти не вдається.

Корегування контрасту та експозиції ([Инт.динамич.])

Режим зйомки: **PAS** **M**

Автоматичне налаштування контрасту та експозиції для отримання більш природних кольорів при наявності різкого контрасту між фоном та об'єктом зйомки.

MENU → [Зап.] → [Инт.динамич.]

Налаштування: [AUTO] / [HIGH] / [STANDARD] / [LOW] / [OFF]

- Ця функція недоступна в такому випадку:
 - коли для параметра [HDR] встановлено значення [ON];
 - **TZ100**
 - Для параметра [Светочувст.] встановлено значення [H.16000], [H.20000] або [H.25600]
 - **TZ80**
 - Для параметра [Светочувст.] встановлено значення [H.4000], [H.5000] або [H.6400]

Посилення враження високої роздільної здатності ([Инт.разреш.])

Режим зйомки: **PAS** **M**

Для зйомки фотографій із чіткішими контурами та кращою роздільною здатністю можна використовувати технологію інтелектуального керування роздільною здатністю.

MENU → [Зап.] → [Инт.разреш.]

Налаштування: [HIGH] / [STANDARD] / [LOW] / [EXTENDED] / [OFF]

- Коли встановлено [EXTENDED], завдяки високій роздільній здатності можна зняти більш природні зображення.
- Налаштування [EXTENDED] автоматично змінюється на [LOW] під час відеозйомки, зйомки фотографій 4K або зйомки у режимі [Пост-фокус].



Ефективне використання функцій корекції зображення

Поєднання фотографій із різними експозиціями ([HDR])

Режим зйомки:   **PASM**  **C**  

Камера може поєднати 3 фотографії, зроблені з різними значеннями експозиції, в одне зображення з належною експозицією та інтенсивною градацією. Окремі зображення, з яких створюється зображення HDR, не зберігаються. Можна мінімізувати втрату градацій в яскравих та темних ділянках коли, наприклад, контраст між тлом та об'єктом занадто великий.

Об'єднані зображення HDR зберігаються у форматі JPEG.

MENU →  [Зап.] → [HDR]

[ON]	Створюється об'єднане зображення HDR.	
[OFF]	Об'єднане зображення HDR не створюється.	
[SET]*	[Динамич. діапазон]	[AUTO]: зйомка зображень після автоматичного налаштування діапазону корегування експозиції на основі контрастності об'єкта. [±1EV] / [±2EV] / [±3EV]: зйомка з використанням діапазону регулювання встановленої експозиції.
	[Автовирівнювання]	[ON]: автоматичне корегування розмиття зображень, спричинених тремтінням тощо. Радимо використовувати це налаштування для зйомки зображень із рук. [OFF]: без корегування розмиття зображень. Радимо використовувати це налаштування під час використання штатива.

* TZ100

- Після натискання кнопки спуску затвора під час операції послідовної зйомки не рухайте камеру.
- Оскільки послідовна зйомка фотографій комбінується після записування, зйомка наступного зображення стане можливою лише за кілька секунд.
- Об'єкт, який був рухомим під час запису, може бути записаний як залишкове зображення.



● TZ100

- Коли для [Автовирівнювання] встановлено значення [ON], кут зору трохи звузиться.
- Під час зйомки з використанням спалаху в режимі спалаху встановлюється фіксоване значення [☺] (зовнішній спалах від'єднано).
- Ця функція не працюватиме з фотографіями під час зйомки відео.

● Ця функція недоступна в таких випадках:

- Коли використовується [Серийн. съемк]
- Коли ведеться зйомка фотографій 4K
- Коли використовується [Авт. брекетинг]

● TZ100 Під час зйомки T (час)

- Коли ведеться зйомка з використанням [Пост-фокус]
- якщо для параметра [Якість] встановлено значення [RAW: ], [RAW: ] або [RAW];
- коли використовується [Інтервал. съемка];
- Коли для [Автосъемка] в [Покадр. анимация] встановлено значення [ON]

Ефективне використання функцій корекції зображення

TZ100 Зменшення шумів при довгій експозиції
([Подавл. шуму])Режим зйомки:   **PAS**  **M**  **C**  **SCN** 

Камера може автоматично усувати шум, спричинений зйомкою із довгою витримкою (як-от під час зйомки нічних сюжетів), створюючи чіткі зображення.

MENU →  [Зап.] → [Подавл. шуму]

Налаштування: [ON] / [OFF]

- Поки камера усуває шум, на екрані знаходиться повідомлення [Идет подавление шума], яке відображається поки триває обробка сигналу витримки затвора.
- Ця функція недоступна у таких випадках:
 - Запису відео
 - Якщо для [Скор. зйомки] встановлено [SH]
 - Коли ведеться зйомка фотографій 4K
 - Коли ведеться зйомка з використанням [Пост-фокус]
 - Коли використовується електронний затвор

Підвищення роздільної здатності, якщо закрито діафрагму
([Комп. преломл.])Режим зйомки:   **PAS**  **M**  **C**  **SCN** 

Камера підвищує роздільну здатність і виправляє розмитість, спричинену дифракцією, коли діафрагма закрита.

MENU →  [Зап.] → [Комп. преломл.]

Налаштування: [AUTO] / [OFF]

- Якщо встановити вищу чутливість ISO, фоновий шум стане помітнішим по краям зображення.



Ефективне використання функцій корекції зображення

TZ100 Встановлення колірного просторуРежим зйомки:   **PASM**  **C**  

Можна встановити спосіб відтворення кольорів для правильного відображення знятих зображень на екрані комп'ютера або принтері тощо.

MENU →  **[Зап.]** → **[Цвет. простр]**

[sRGB]	Установлює колірний простір sRGB. Це налаштування широко використовується для таких пристроїв, як комп'ютери.
[AdobeRGB]	Установлює колірний простір AdobeRGB. Діапазон відтворення для колірного простору AdobeRGB ширший, ніж для sRGB. Тому колірний простір AdobeRGB використовується здебільшого для бізнес-завдань, таких як комерційний друк.

- Виберіть [sRGB], якщо вам мало що відомо про колірний простір AdobeRGB.
- Налаштування має фіксоване значення [sRGB] під час відеозйомки, зйомки фотографій 4K або зйомки у режимі [Пост-фокус].



Зйомка зображень за допомогою автофокусування

TZ100 Режим зйомки: **P** **A** **S** **M** **C**

TZ80 Режим зйомки: **P** **A** **S** **M** **C**

Після встановлення оптимального режиму фокусування або режиму автофокусування для об'єкта або умов зйомки корегування фокусу камери для різних сюжетів буде виконуватись автоматично.

1 Натисніть кнопку ()

2 Натискаючи , виберіть [АФ], а тоді натисніть [MENU/SET]

- Встановить виконання фокусування при натисканні кнопки спуску затвора наполовину (→148)
- Змінить режим автофокусування (→149)

TZ100

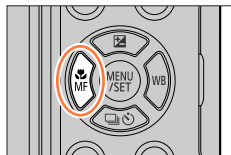

TZ80

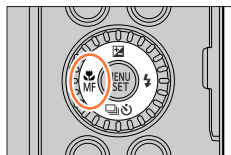

3 Натисніть кнопку спуску затвора наполовину

- Пролунає два звукових сигнали, і буде активовано автофокусування. Якщо фокус не наведено, пролунає чотири звукових сигнали.
- Під час зйомки в умовах недостатнього освітлення замість індикатора фокусування відображається , і фокусування може зайняти більше часу.

TZ100

Якщо камера розпізнає зірки на нічному небі після відображення значка , буде активовано режим „АФ для зірок“. Коли фокус буде встановлено, відобразиться значок і зони АФ, що перебувають у фокусі (розпізнавання за допомогою режиму „АФ для зірок“ спрацьовує лише приблизно для 1/3 центральної області екрана).

Індикатор фокусування
(Коли камеру сфокусовано: горить; коли камеру не сфокусовано: блимає)

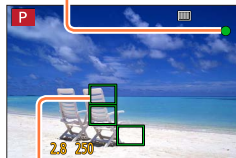

Зона АФ
(Коли камеру сфокусовано: зелений)

Зйомка зображень за допомогою автофокусування

- Коли для параметра [AFS/AFF/AFC] у меню [Зап.] встановлено значення [AFF] або [AFC]
 - Під час першого встановлення фокуса після натискання кнопки спуску затвора наполовину відтворюється сигнал.

- **TZ100**

Якщо встановлено режим автофокусування [AF-ON] або спеціальне багатоточкове фокусування, як-от [AF-ON], зона АФ тимчасово відображається лише коли камера фокусується вперше після натиснення кнопки спуску затвора наполовину.

- **TZ80**

Якщо встановлено режим автофокусування [AF-ON], зона АФ тимчасово відображається лише коли камера фокусується вперше після натиснення кнопки спуску затвора наполовину.



- Об'єкти та умови, які можуть ускладнити фокусування:
 - Об'єкти, що швидко рухаються або дуже яскраві, або такі, що не мають контрастних кольорів.
 - Зйомка зображень через скло або поряд з предметами, які випромінюють світло.
 - В темряві або за умов сильного тремтіння.
 - Зйомка з занадто близької відстані або одночасна зйомка віддалених та близьких об'єктів.



Зйомка зображень за допомогою автофокусування

Встановіть виконання фокусування при натисканні кнопки спуску затвора наполовину (AFS, AFF, AFC)

Режим зйомки:

MENU → [Зап.] → [AFS/AFF/AFC]

Налаштування	Рух об'єкта та сцени (рекомендація)	Опис
[AFS]	Об'єкт нерухомий (пейзаж, постановна фотографія тощо)	AFS – це скорочення від Auto Focus Single (статичне автофокусування). Фокусування встановлюється автоматично при натисканні кнопки спуску затвора наполовину. Якщо кнопку натиснути наполовину, фокус буде зафіксовано.
[AFF]	Непередбачуваний рух (діти, домашні тварини тощо)	AFF – це скорочення від Auto Focus Flexible (регульоване автофокусування). У цьому режимі фокусування виконується автоматично при натисканні кнопки спуску затвора наполовину. Якщо під час натискання кнопки спуску затвора наполовину об'єкт зйомки рухається, фокус автоматично корегується з урахуванням руху.
[AFC]	Об'єкт рухається (спорт, потяг тощо)	AFC – це скорочення від Auto Focus Continuous (безперервне автофокусування). У цьому режимі поки кнопка спуску затвора натискається наполовину, фокусування виконується постійно з урахуванням руху об'єкта. Якщо об'єкт рухається, фокусування виконується за рахунок передбачення положення об'єкта на момент зйомки. (Передбачення руху)

**Зйомка з використанням режимів [AFF], [AFC]**

- Фокусування може зайняти деякий час, якщо зум раптово змінюється з max. Wide на max. Tele або якщо раптово з великої відстані наблизити об'єкт до об'єкта.
- Якщо із фокусуванням на об'єкті виникають складнощі, знову натисніть кнопку спуску затвора наполовину.
- Поки кнопка спуску затвора натиснута наполовину на екрані може бути помітним тремтіння.

- Якщо під час використання [AFF] або [AFC] освітлення об'єкта недостатнє, камера виконує таку ж операцію фокусування, що й у режимі [AFS]. У такому разі відображені на екрані індикатори стають жовтими [AFS].
- [AFF] або [AFC] у [AFS/AFF/AFC] працює як [AFS] у таких випадках:
 - Під час зйомки з використанням налаштування ((Сер.сьемк 4K (S/S))) функції 4K Photo.
- Має фіксоване значення [AFS], якщо встановлено режим панорамної зйомки.
- Режим [AFF] недоступний під час зйомки фотографій у форматі 4K. Під час зйомки використовується безперервне АФ.
- Це налаштування недоступне під час зйомки з використанням [Пост-фокус].

Зйомка зображень за допомогою автофокусування

Перемикання в [Режим АФ]

Режим зйомки:        

Дозволяє вибрати метод фокусування відповідно до положення та кількості об'єктів зйомки.

1 Відкрийте меню

MENU →  [Зап.] → [Режим АФ]

2 Натискаючи кнопки ◀▶, виберіть режим автофокусування і натисніть [MENU/SET]

• **TZ100**

Якщо натиснути елемент ▼, коли вибрано [☺], [▣], [□] або [⊕], або торкнутися екрана, відобразиться екран налаштування зони АФ. (→157, 159)

• **TZ80**

Якщо натиснути ▼, коли вибрано [☺], [▣] чи [□], або торкнутися екрана, з'являється екран налаштування зони АФ. (→157)



- У Інтелектуальний автоматичний режим та Інтелектуальний автоматичний режим плюс можна встановити [☺] або [☺+].
- Автофокусування має фіксоване значення [□] (1-зонне фокусування) у таких випадках:
 - під час застосування цифрового зуму;
 - [Эффект миниатюры] (режим творчого контролю)
- Налаштування недоступне під час зйомки у режимі [Пост-фокус], або якщо встановлено [Живое кадриров. 4К].

Зйомка зображень за допомогою автофокусування

Зйомка портретів в анфас  (розпізнавання обличчя/очей)

Камера автоматично розпізнає обличчя та очі об'єктів зйомки. Камера фокусується на найближчому з очей та встановлює експозицію відповідно до обличчя (якщо для параметра [Режим замера] встановлено значення  (мультиекспозамір)).

- Камера може розпізнати до 15 облич. Камера може розпізнавати очі лише на тих обличчях, на які фокусується.

Коли камера розпізнає обличчя, відображається зона АФ та око, за яким здійснюється фокусування.

Жовтий: у разі натискання кнопки спуску затвора наполовину й встановлення фокусу за об'єктом рамка стає зеленою.

Білий: відображається, якщо розпізнано кілька облич. Інші обличчя, що знаходяться на тій же відстані, що й обличчя всередині жовтої зони АФ, також будуть у фокусі.

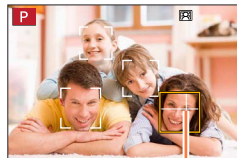



Око, що використовується для фокусування

Змінення зони ока, що використовується для фокусування**На екрані торкніться зони ока, яку слід використовувати для фокусування**

Якщо торкнутися місця за межами жовтої рамки, відобразиться екран налаштування зони АФ. (→157)

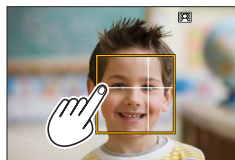
- Якщо торкнутися значка  або натиснути кнопку [MENU/SET], налаштування фокусування на зоні ока буде скасовано.
- Якщо жовту рамку буде переміщено на інше обличчя або якщо вона зникне після компонування чи іншої аналогічної дії, налаштування фокусування на зоні ока буде скасовано.

**Ця функція недоступна у таких випадках:**

- [Четкий ночной пейзаж], [Прохладное ночное небо], [Ярк. и тепл. ночной пейзаж], [Худож. ночной пейзаж], [Сверкающее освещение], [Портат.ноч.снимок], [Аппетитная еда], [Соблазнительный десерт] (режим підказок для сцени)
- Розпізнавання очей неможливо змінити, коли встановлено [Живое кадриров. 4К].
- Якщо обличчя неможливо розпізнати через умови зйомки, такі як занадто швидкий рух об'єкта, налаштування режиму автофокусування змінюється на  (49-зонне фокусування).

Зйомка зображень за допомогою автофокусування

Автоматична фіксація фокуса на рухомому об'єкті [AF] (стеження)

Операції за допомогою кнопки керування курсором

Наведіть рамку стеження АФ на об'єкт та наполовину натисніть кнопку спуску затвора

Коли об'єкт розпізнано, рамка стеження АФ змінюється з білої на жовту, а об'єкт автоматично фіксується у фокусі.

- Щоб скасувати використання стеження АФ, натисніть [MENU/SET].
- Діапазон фокусування: як для зйомки у макрорежимі [AF]

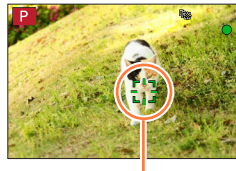

Рамка стеження АФ

Керування з сенсорного екрана

Торкніться об'єкта

Виконуйте ці операції, коли функцію спуску затвора дотиком увімкнено.

Якщо фокусування на об'єкті зафіксовано, зона АФ стане жовтою.

- Щоб скасувати використання стеження АФ, торкніться [AF].

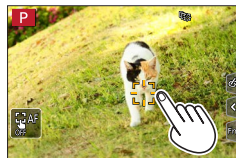

- Якщо не вдалося зафіксувати АФ, певний час буде блимати червона рамка, а потім її буде вимкнено. Повторіть операцію фіксування.
- Якщо для параметра [Режим замера] встановлено значення [M] (мультиекспозамір), камера корегує експозицію відносно зафіксованого об'єкта. (→183)
- У певних умовах зйомки, наприклад за малого розміру об'єкта чи в темряві, [AF] може працювати неправильно. Якщо [AF] не працює, для фокуса буде встановлено [S] (1-зонне фокусування).
- Ця функція недоступна в такому випадку:
 - коли використовується [Интервал. съемка].
- У таких випадках [AF] виконує операцію [S] (1-зонне фокусування).
 - [Сверкающая вода], [Сверкающее освещение], [Нежное изображение цветка], [Монохромный] (режим підказок для сцени)
 - [Сепия], [Монохромный], [Динамический монохром], [Грубый монохромный], [Мягкий монохромный], [Нерезкое изображение], [Звездный фильтр], [Солнечное сияние] (режим творчого контролю)
 - [Монохром] ([Фото стиль]).

Зйомка зображень за допомогою автофокусування

Об'єкт розташований не в центрі кадру  (49-зонне фокусування)

Фокусування на об'єкті, що знаходиться в одній із зон фокусування (камера має 49-зонне фокусування) на екрані зйомки.



- Можна вибрати зону фокусування. (→158)

Зйомка зображень за допомогою автофокусування

TZ100 Налаштування форми зони АФ  тощо (спеціальне багатоточкове фокусування)

Можна встановити власну форму зони АФ (за допомогою 49 точок у зоні АФ) відповідно до об'єкта зйомки.

1 Відкрийте меню



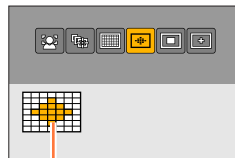

MENU →  [Зап.] → [Режим АФ]

2 Виберіть значок спеціального багатоточкового фокусування ( тощо) і натисніть **▲**

• Якщо натиснути **▼**, з'явиться екран налаштування зони АФ.

3 За допомогою кнопок **◀▶** виберіть пункт налаштування

Поточна форма зони АФ

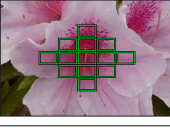
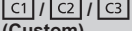
 ((Горизонтальный шаблон))	Форма горизонтальної лінії Ідеальна форма для панорамування тощо	
 ((Вертикальный шаблон))	Форма вертикальної лінії Ідеальна форма для зйомки споруд тощо	
 ((Централ. шаблон))	Форма охоплює центральну область Ідеальна форма для встановлення фокусу в центральній області кадру.	
 (Custom)	Можна встановити спеціальну зареєстровану форму.	

4 Натисніть **▼**

• З'явиться екран налаштування зони АФ.

Зйомка зображень за допомогою автофокусування

5 Виберіть зону АФ

Якщо вибрано [] / [] / []

Можна вибрати розмір і розташування вертикального напрямку за встановленого налаштування [], горизонтального напрямку за встановленого налаштування [] або обох цих напрямків за встановленого налаштування [].

Операція	Рух на сенсорній панелі для виконання операції	Опис
▲ ▼ ◀ ▶	Торкання	Пересування
	Розведення/зведення	Змінення розміру (3 кроки)
[DISP.]	[Сброс]	Відновлення початкових налаштувань

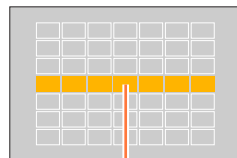

Вибрана зона АФ

Вибір [C1] / [C2] / [C3]

Операції за допомогою кнопки керування курсором

За допомогою кнопок ▲ ▼ ◀ ▶ виберіть зону АФ і натисніть [MENU/SET], щоб установити налаштування (повторіть).

- Якщо натиснути [MENU/SET] ще раз, налаштування буде скасовано.
- Для скасування всіх налаштувань натисніть кнопку [DISP.].

Керування з сенсорного екрана

Торкніться частин, які потрібно встановити для зони АФ

- Якщо торкнутися однієї з вибраних зон АФ, вибір зони буде скасовано.

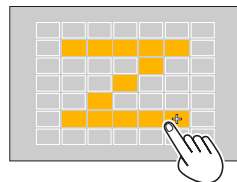



6 Натисніть кнопку [Fn2]

■ Реєстрація встановленої зони АФ у [C1], [C2] та [C3] (індивідуальний)

- ① Натисніть ▲ на екрані кроку 4 на сторінці (→153)
- ② За допомогою кнопок ▲ ▼ виберіть значок цілі реєстрації і натисніть [MENU/SET]

- Налаштування, зареєстровані в [C1], [C2] та [C3], буде збережено навіть за умови вимикання камери.
- Налаштування, скориговані в [], [] або [], після вимикання камери буде повернено до налаштувань за замовчуванням.
- Якщо натиснути кнопку керування курсором, коли для параметра [Прям.поле фокус.] у меню [Пользов.] встановлено значення [ON], з'явиться екран налаштування зони АФ.

Зйомка зображень за допомогою автофокусування

TZ100 **Визначена позиція фокусування**  (1-зонне фокусування) /  (точкове фокусування)

TZ80 **Визначена позиція фокусування**  (1-зонне фокусування)

(1-зонне фокусування)

Фокусується на зоні АФ у центрі зображення. (Рекомендовано при виникненні проблем з фокусуванням)

- Положення та розмір зони АФ можна змінити. (→157)



Фіксація фокуса

Якщо об'єкт зйомки знаходиться не в центрі кадру, виконайте наступні дії. (Лише коли для параметра [AFS/AFF/AFC] у меню [Зап.] встановлено значення [AFS].)

1 Сфокусуйте камеру на об'єкті

Наведіть зону АФ на об'єкт



Утримуйте в натиснутому наполовину стані



Натисніть повністю

Індикатор фокусування

(Коли камеру сфокусовано: горить; коли камеру не сфокусовано: блимає)



Зона АФ



(Коли камеру сфокусовано: зелений)



2 Поверніться до бажаної композиції кадру

TZ100  (точкове фокусування)

Більш точне фокусування на точці меншого розміру, ніж у випадку використання  (1-зонне фокусування).

- Позицію фокуса можна встановити за допомогою збільшеного екрана. (→159)
- При натисканні кнопки спуску затвора наполовину з'являється збільшений екран позиції фокуса.
- Тайм-аут збільшеного екрана можна встановити за допомогою [Точный АФ] у меню [Пользов.]. (→160)
- Якщо вибрати  (точкове фокусування) під час зйомки відео або фотографій із роздільною здатністю 4К, налаштування буде змінено на  (1-зонне фокусування).
-  (точкове фокусування) неможливо встановити в такому випадку:
 - Коли для параметра [AFS/AFF/AFC] у меню [Зап.] встановлено значення [AFF] або [AFC]

Зйомка зображень за допомогою автофокусування

Змінення позиції та розміру зони АФ

Режим зйомки: **PAS** **TZ100**

Якщо в режимі автофокусування вибрано елемент [], [], [] або [], можна змінити позицію та розмір зони АФ.

TZ80

Якщо у режимі автофокусування вибрано [], [] або [], можна змінити положення та розмір зони АФ.

- Виконуйте ці операції, коли функцію спуску затвора дотиком увімкнено.
- Щоб використовувати налаштування дотиком, установіть для параметра [АФ касаниєм] у [Устан.касан.] меню [Пользов.] значення [АФ]. (→61)



Увімкнення/вимкнення використання кнопки керування курсором для пересування зони АФ

MENU → [Пользов.] → [Прям.поле фокус.] → [ON] / [OFF]

TZ100

Якщо вибрано [], [] або [], то можна пересувати зону АФ, а якщо вибрано [], то можна пересувати ділянку збільшення.

TZ80

Якщо вибрано [], [] або [], можна перемістити зону АФ.

- Використовуйте швидке меню (→68) для встановлення функцій, що призначаються кнопці керування курсором, як-от режим роботи шторки та компенсація експозиції.

- Якщо для [Режим замера] (→183) встановлено [] (фокусування на області), ціль експозаміру буде пересуватися разом із зоною АФ. Коли зона АФ зсувається до краю екрана, навколишня яскравість може вплинути на точність експозаміру.
- Для [Прям.поле фокус.] встановлюється фіксоване значення [OFF] у таких випадках:
 - [Сверкающая вода] (режим підказок для сцени);
 - у режимі творчого контролю
 - Якщо встановлено [Живое кадиров. 4К]
- Положення та розмір зони АФ при використанні цифрового зуму не змінюється.

Зйомка зображень за допомогою автофокусування

■ Якщо вибрано [☺] / [□]

Положення та розмір зони АФ можна змінити.

① Відкрийте меню

MENU → [Зап.] → [Режим АФ]

② Виберіть [☺] або [□] і натисніть ▼

- З'явиться екран налаштування зони АФ.
- Можна також відобразити екран налаштування зони АФ, торкнувшись екрана.



③ Зміна зони АФ

Операція	Рух на сенсорній панелі для виконання операції	Опис
▲ ▼ ◀ ▶	Торкання	Зміна положення зони АФ.
—	Розведення / зведення	Збільшення або зменшення зони АФ невеликими кроками.
	—	Збільшення або зменшення зони АФ великими кроками.
[DISP.]	[Сброс]	Скидання розташування зони АФ і встановлення її в центрі. • Якщо натиснути кнопку повторно, розмір рамки буде скинуто й встановлено початкові налаштування.

- Якщо встановити зону АФ на око у жовтій рамці, коли вибрано [☺], око, що використовується для фокусування, буде змінено.

④ Натисніть [MENU/SET]

- Якщо вибрано [□], у місці, якого ви торкнулися, відобразиться зона АФ з тією ж функцією, що й для [☺]. Якщо натиснути [MENU/SET] або торкнутися [☺], установлену зону АФ буде скасовано.

Зйомка зображень за допомогою автофокусування

■ Якщо вибрано []

Для встановлення позиції фокуса можна вибрати групу зон АФ. Зона АФ, що складається із 49 точок, поділена на групи по 9 точок кожна (6 або 4 точки для груп по краях екрана).

① Відкрийте меню

MENU →  [Зап.] → [Режим АФ]

② Виберіть [] і натисніть ▼

- З'явиться екран налаштування зони АФ.

③ Натисніть ▲▼◀▶, щоб вибрати групу зон АФ

- Групу також можна вибрати, торкнувшись екрана.

④ Натисніть [MENU/SET]

- На екрані залишаються лише індикатори [+] (центральні точки вибраної групи).
- Якщо натиснути [MENU/SET] або торкнутися [], установлену зону АФ буде скасовано.

Приклад групи

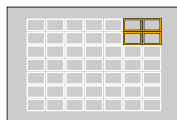
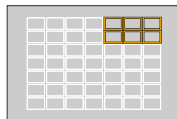
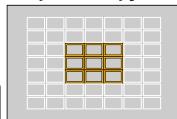

Зйомка зображень за допомогою автофокусування

TZ100 Вибір [⊕]

Можна збільшити екран для більш точного налаштування позиції фокуса.
 • Позицію фокуса у краях екрана встановити неможливо.

① Відкрийте меню

MENU → [Зап.] → [Режим АФ]

② Виберіть [⊕] і натисніть ▼

③ За допомогою кнопок ▲▼◀▶ встановіть позицію фокуса і натисніть [MENU/SET]

- З'явиться збільшений допоміжний екран для встановлення позиції фокуса.
- Допоміжний екран можна також відобразити, торкнувшись об'єкта.

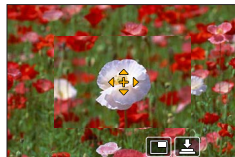

④ Перемістіть [⊕] в положення фокуса за допомогою кнопок ▲▼◀▶

Операція	Рух на сенсорній панелі для виконання операції	Опис
▲▼◀▶	Торкання	Переміщення [⊕].
—	Зведення або розведення	Збільшення або зменшення зони АФ невеликими кроками.
	—	Збільшення або зменшення зони АФ великими кроками.
—		Перемикання на збільшене відображення (у вікні або на весь екран). 
[DISP.]	[Сброс]	Скидання розташування [⊕] і встановлення його в центрі.

- Зображення частини екрана можна збільшити або зменшити приблизно в 3–6 разів. Зображення всього екрана можна збільшити або зменшити приблизно в 3–10 разів.
- Екран не можна збільшити для відображення в режимі вікна, якщо під час зйомки використовується вихід HDMI.
- Для запису зображення також можна використати допоміжний екран, торкнувшись на ньому значка .

Зйомка зображень за допомогою автофокусування

**TZ100** Зміна відображення допоміжного екрана**MENU** → [Пользов.] → [Отображ.точного АФ]**[FULL]**: збільшення допоміжного екрана за допомогою усього екрана.**[PIP]**: збільшення допоміжного екрана на частині екрана.

- Відображення допоміжного екрана також можна перемкнути, торкнувшись .

**TZ100** Встановлення тайм-ауту для збільшеного екрана**MENU** → [Пользов.] → [Точный АФ] →**[LONG]** (приблизно 1,5 секунди) / **[MID]** (приблизно 1,0 секунди) /**[SHORT]** (приблизно 0,5 секунди)

Зйомка зображень за допомогою автофокусування

Налаштування положення зони АФ за допомогою сенсорної панелі

Режим зйомки:

Зону АФ, відображену у видошукачі, можна перемістити, торкнувшись монітора.

• **TZ100**

Якщо торкнутись монітора, коли встановлено режим автофокусування [Пользов. мульти], як-от [], відображається екран налаштування зони АФ. (→153)

MENU → **f** [Пользов.] → [Устан.касан.] → [АФ касанием панели]

[EXACT]	Переміщення зони АФ у видошукачі дотиком до потрібного положення на сенсорній панелі.	
[OFFSET]	Переміщення зони АФ у видошукачі відповідно до відстані перетягування на сенсорній панелі (→61).	
[OFF]	—	—

- Натисніть кнопку спуску затвора наполовину, щоб визначити положення фокусу. Якщо натиснути кнопку [DISP.] до визначення положення фокусу, зону АФ буде знову встановлено по центру.
- Для скасування налаштувань зони АФ, коли для режиму автофокусування (→149) встановлено [] (розпізнавання обличчя/очей), [] (стеження) або [] (49-зонне фокусування), натисніть [MENU/SET].

- Функцію спуску затвора дотиком (→63) буде вимкнено, якщо використовується режим [АФ касанием панели].
- [АФ касанием панели] не працює у наведених нижче випадках.
 - Якщо встановлено [Живое кадриров. 4К]
 - Якщо для [Перемещение фокуса] у [Моментальное видео] встановлено [ON]

Зйомка зображень за допомогою автофокусування

Оптимізація фокусування та яскравості для місця, якого ви торкнулися

Режим зйомки:

Фокусування та яскравість місця, якого ви торкнулися, можна оптимізувати.

1 Відкрийте меню

→ [Пользов.] → [Устан.касан.] → [АФ касанием] → [AF+AE]

2 Торкніться об'єкта, для якого потрібно оптимізувати яскравість

- З'явиться екран налаштування зони АФ. (→157)
- Місце для оптимізації яскравості відображається в центрі зони АФ. Воно буде змінюватися відповідно до переміщення зони АФ.
- Для параметра [Режим замера] встановлено значення [], що використовується виключно для функції [АФ касанием].
- Якщо торкнутися [Сброс], місце для оптимізації яскравості та зону АФ буде знову встановлено по центру.



3 Торкніться [Уст.]

- У місці, якого ви торкнулися, відобразиться зона АФ з тією ж функцією, що й для [].
- Якщо торкнутися [], для режиму вимірювання буде повернуто початкові налаштування, а вибране місце для оптимізації яскравості буде скасовано. Налаштування зони АФ також буде скасовано.
- Якщо торкнутися [], для режиму вимірювання буде повернуто початкові налаштування, а вибране місце для оптимізації яскравості буде скасовано.



Якщо фон став надто яскравим або сталося щось схоже, контраст яскравості між об'єктом і фоном можна відкорегувати, компенсуючи експозицію.

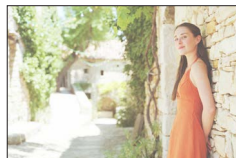

- Якщо виконується зйомка з використанням спуску затвора, перед її початком фокусування та яскравість буде оптимізовано для місця, якого ви торкнулись.
- На краю екрана на вимірювання може вплинути яскравість навколо місця дотику.
- [AF+AE] неможливо використати у наведених нижче випадках.
 - під час застосування цифрового зуму;
 - якщо зону АФ встановлено натисканням кнопки керування курсором
 - Якщо встановлено [Живое кадриров. 4K]

Зйомка зображень за допомогою автофокусування

Встановлення бажаного методу фокусування

Для детального налаштування способу фокусування можна використати меню [Пользов.].

Увімкнення/вимкнення фокусування при натисканні кнопки спуску затвора наполовину

MENU → **fC** [Пользов.] → [Затвор АФ] → [ON] / [OFF]

Увімкнення/вимкнення спуску затвора у випадку натискання кнопки спуску затвора наполовину

MENU → **fC** [Пользов.] → [Спуск полунажатием] → [ON] / [OFF]

TZ100 Фокусування з використанням кнопки [AF/AE LOCK]

Для фокусування на об'єкті замість кнопки спуску затвора можна користуватися кнопкою [AF/AE LOCK].

1 Відкрийте меню

MENU → **fC** [Пользов.] → [Затвор АФ] → [OFF]

MENU → **fC** [Пользов.] → [Блокир. АФ/АЕ] → [AF-ON]

2 Натисніть кнопку [AF/AE LOCK]

- Камера фокусується на об'єкті.

3 Натисніть кнопку спуску затвора, щоб зробити знімок

- Камера робить знімок, корегуючи експозицію.

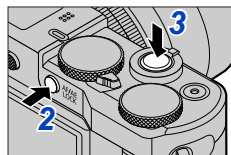

Увімкнення/вимкнення попереднього корегування фокуса

MENU → **fC** [Пользов.] → [Быстр. АФ] → [ON] / [OFF]

Фокус автоматично корегується, коли з'являється невелика розмитість, навіть якщо кнопку спуску затвора не натиснуто. (Підвищує споживання енергії)

- За виникнення труднощів із фокусуванням натисніть кнопку спуску затвора наполовину.
- Ця функція недоступна в таких випадках:
 - Режим перегляду
 - За умов недостатнього освітлення

Зйомка зображень за допомогою автофокусування

Увімкнення/вимкнення лампи допоміжного променя АФ

MENU → **ƒC [Пользов.]** → **[Всп. ламп. АФ]** → **[ON] / [OFF]**

Якщо занадто темно, при натисканні кнопки спуску затвора наполовину для полегшення фокусування вмикається лампа допоміжного променя АФ. (Відповідно до умов зйомки відображається велика зона АФ.)

- Лампа допоміжного променя АФ має ефективну відстань дії 1,5 м.
- Лампа допоміжного променя АФ ефективна, коли об'єкт зйомки знаходиться по центру екрана.
- Якщо під час зйомки в темному місці освітлювати об'єкт зйомки за допомогою лампи допоміжного променя АФ не потрібно (наприклад, зйомка тварини у темряві), установіть для цієї функції значення [OFF]. Якщо для лампи допоміжного променя АФ встановлено значення [OFF], чітке фокусування ускладниться.
- Налаштування зафіксоване в [OFF] у таких випадках:
 - [Отчетливый пейзаж], [Яркое голубое небо], [Романтич. отсветы заката], [Яркие отсветы заката], [Сверкающая вода], [Четкий ночной пейзаж], [Прохладное ночное небо], [Ярк. и тепл. ночной пейзаж], [Худож. ночной пейзаж], [Портат.ноч.снимок] (режим підказок для сцени)
 - коли для [Бесшумный режим] встановлено значення [ON];

Увімкнення/вимкнення зйомки, коли об'єкт не в фокусі

MENU → **ƒC [Пользов.]** → **[Приор. фок./спуска]**

[FOCUS]: якщо належне фокусування відсутнє, зйомка вимкнена.

[RELEASE]: зйомка здійснюється повним натисканням кнопки спуску затвора, що дозволяє точніше розраховувати час спуску затвора і не пропускати можливості зробити знімок.

Увімкнення/вимкнення ручного корегування фокусу після автофокусування

MENU → **ƒC [Пользов.]** → **[АФ+РФ]** → **[ON] / [OFF]**

TZ100

Існує можливість точного регулювання фокусу вручну під час фіксації АФ (натискання кнопки спуску затвора наполовину, коли для [AFS/AFF/AFC] у меню [Зап.] встановлено [AFS], або встановлення фіксації АФ за допомогою кнопки [AF/AE LOCK]).

TZ80

Існує можливість точного регулювання фокусу вручну під час фіксації АФ (натискання кнопки спуску затвора наполовину, коли для [AFS/AFF/AFC] у меню [Зап.] встановлено [AFS]).

Зйомка зображень крупним планом (запис у макрорежимі)

Режим зйомки: **PASM**

Цей режим дає змогу знімати зображення об'єктів крупним планом, наприклад знімати квіти.

1 Натисніть кнопку (◀)

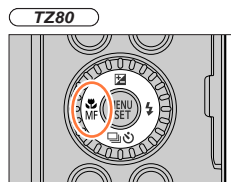
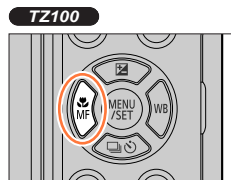

2 Натискаючи ◀▶, виберіть елемент, а потім натисніть [MENU/SET]

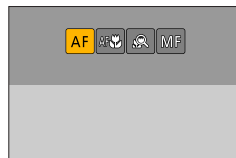

<p> (АФ макро)</p>	<p>Для зйомки зображення об'єкта на відстані TZ100 5 см, TZ80 3 см від об'єктива, обертайте важіль зуму до максимальної позначки до кінця, щоб обрати режим широкого кута (1x).</p>
<p> (Макро зум)</p>	<p>Використовуйте це налаштування, щоб наблизитися до об'єкта, а тоді, перш ніж знімати, збільшіть ще. Можна знімати зображення із цифровим зумом до 3x, одночасно зберігаючи відстань до об'єкта на рівні надширокого кута (TZ100 5 см, TZ80 3 см).</p> <ul style="list-style-type: none"> • Майте на увазі, що збільшення зображення призводить до зниження його якості. • Діапазон масштабування буде відображатися синім кольором. (діапазон цифрового зуму)

Зйомка зображень крупним планом (запис у макрорежимі)

- Під час зйомки об'єкта, розташованого близько до камери, радимо знімати без використання спалаху.
- Зображення може бути не у фокусі, якщо об'єкт розташовано поза діапазоном фокусування, навіть якщо спрацював індикатор фокусування.
- Зйомка наближеного об'єкта
 - Радимо використовувати штатив і [Автотаймер] (→208).
 - Ефективний діапазон фокусування (глибина різкості) значно зменшується, тому якщо змінити відстань між камерою та об'єктом після фокусування на об'єкті, повторне фокусування на ньому може викликати труднощі.
 - Роздільну здатність країв зображення може бути дещо знижено. Це не є ознакою несправності.
- Неможливо встановити [Макро зум] в таких випадках:
 - [Портат.ноч.снимок] (режим підказок для сцени)
 - Режим панорамних знімків
 - під час зйомки [Высокоскор. видео];
 - [Выраз. искусство], [Эффект мыльницы], [Ярк.изобр.с эфф.мыльн.], [Эффект миниатюры] (Режим творчого контролю)
 - Якщо для [Скор. съемки] встановлено [SH]
 - коли для параметра [HDR] встановлено значення [ON];
 - **TZ100** Якщо встановлено [Множ.экспоз.]
 - якщо для параметра [Качество] встановлено значення [RAW:⚙️], [RAW:⚙️] або [RAW];



Зйомка зображень за допомогою фокусування вручну

Режим зйомки: **PASM**

Фокусування вручну стане у нагоді, коли необхідно зняти зображення із зафіксованим фокусом, або коли налаштування автофокуса є ускладненим.

- 1** Натисніть кнопку (**MF**) (◀)
- 2** Натискаючи ◀▶, виберіть [Ручная фокусир.], а тоді натисніть [MENU/SET]
- 3** Двічі торкніться екрана, встановіть позицію фокуса за допомогою кнопок ▲▼◀▶, а тоді натисніть [MENU/SET]

- Екран змінюється на допоміжний екран і з'являється збільшене зображення. (Допомога для ручного фокусування)
- Також для збільшення зони можна розводити пальці на екрані (→61).
- Позицію фокуса також можна відрегулювати, перетягнувши зображення на екрані (→61).
- Якщо натиснути кнопку [DISP.], зона збільшення повертається в центр.
- Обертання кільця керування дозволяє виконати крок 4. Проте тоді ви не зможете вибрати позицію фокуса.

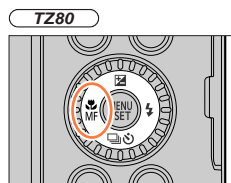
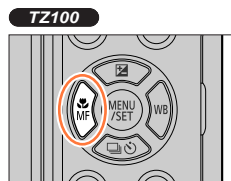

Зйомка зображень за допомогою фокусування вручну

4 Повертайте кільце керування для налаштування фокуса

Обертання кільця керування праворуч:
Фокусування на об'єкті, що знаходиться поблизу
Обертання кільця керування ліворуч:
Фокусування на віддаленому об'єкті

- Додавання кольору у ті частини зображення, що знаходяться у фокусі. (Посилення контурів) (→172)
- Про шкалу ручного фокусування (→171).

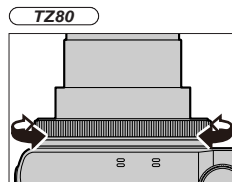
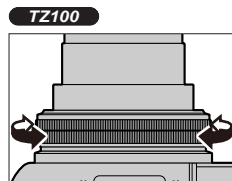

Допомога для ручного фокусування (збільшений екран)
Посилення контурів

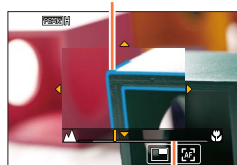

Шкала ручного фокусування

Зйомка зображень за допомогою фокусування вручну

Операція	Рух на сенсорній панелі для виконання операції	Опис
▲▼◀▶	Перетягування	Дає змогу переміщувати збільшену область.
—	Зведення / розведення	Збільшення або зменшення зони АФ невеликими кроками.
TZ100 TZ80	—	Збільшення або зменшення зони АФ великими кроками.
—		Перемикання на збільшене відображення (у вікні або на весь екран). 
[DISP.]	[Сброс]	Дає змогу скинути область, яку слід збільшити, і встановити її у вихідному центральному положенні.

- Зображення частини екрана можна збільшити або зменшити приблизно в 3–6 разів. Зображення всього екрана можна збільшити або зменшити приблизно в 3–10 разів.

TZ100

Екран не можна збільшити для відображення в режимі вікна, якщо під час зйомки використовується вихід HDMI.



Зміна відображення допомоги для ручного фокусування

MENU → **f** [Пользов.] → [Отобр. всп. РФ]

[FULL]: збільшення допоміжного екрана за допомогою усього екрана.

[PIP]: збільшення допоміжного екрана на частині екрана.

• Відображення допоміжного екрана також можна перемкнути, торкнувшись .

5 Натисніть кнопку спуску затвора наполовину

- Допоміжний екран буде закрито. Відобразиться екран зйомки.
- Також для виходу із режиму допомоги для ручного фокусування можна натиснути [MENU/SET].

- Якщо натиснути кнопку керування курсором, коли для параметра [Прям.поле фокус.] у меню [Пользов.] встановлено значення [ON], з'явиться екран налаштування ділянки збільшення.
- Допомога для ручного фокусування недоступна в таких випадках:
 - під час запису відео;
 - під час зйомки з використанням налаштування  ([Предв. сер.сьемка 4K]) функції 4K Photo.
 - під час застосування цифрового зуму.



Зйомка зображень за допомогою фокусування вручну

Швидке корегування фокусу за допомогою автофокусування

У режимі ручного фокусування можна навести фокус на об'єкт за допомогою автофокусування. (АФ для одного знімка)

1 Торкніться [AF-ON]

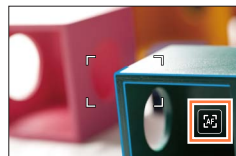

- Автофокусування активується по центру кадру.
- Якщо автофокусування активується по центру екрана допомоги для ручного фокусування, камера корегуватиме фокус по центру цього екрана.
- Режим автофокусування працює з такими операціями:
 - **TZ100** натискання кнопки [AF/AE LOCK], якій призначено [АФ ВКЛЮЧЕН] (→173);
 - натискання кнопки, якій призначено [АФ ВКЛЮЧЕН];
 - перетягування об'єкта на моніторі до місця, у яке слід установити фокус (коли об'єкт туди потрапить, його треба відпустити).
- Одноразовий АФ недоступний, якщо встановлено [Живое кадиров. 4К].

Зйомка зображень за допомогою фокусування вручну



Спосіб фокусування вручну

- 1 Обертайте кільце керування, щоб сфокусуватися на об'єкті
- 2 Поверніть його ще трохи
- 3 Виконайте точне фокусування на об'єкті, повільно обертаючи у зворотному напрямку

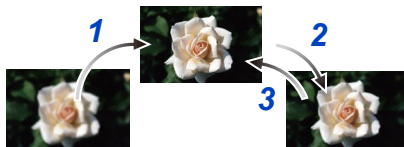
**TZ100**

Після скидання режиму [Режим сна] фокус слід навести знову.

TZ80

Після скидання режиму [Авто вимк.] фокус слід навести знову.

Відомості про зйомку наближеного об'єкта див. на сторінці (→166).



Установлення способу відображення допомоги для ручного фокусування

MENU → **fC** [Пользов.] → [Всп. РФ] → [ON] / [OFF]

Якщо у меню [Пользов.] для [Всп. РФ] встановлено [ON] і використовується фокусування вручну, з'являється збільшене відображення зони ручного фокусування (позиція фокусування).

- Невдовзі після завершення використання фокусування вручну екран перемикається до нормального режиму.



Увімкнення/вимкнення відображення шкали ручного фокусування

MENU → **fC** [Пользов.] → [Спр по РФ] → [ON] / [OFF]

Якщо для [Спр по РФ] у меню [Пользов.] встановлено значення [ON] і виконується ручне фокусування, на екрані відобразиться шкала ручного фокусування. Можна перевірити, близько чи далеко знаходиться точка фокусування.



Індикатор ∞ (нескінченності)

Зйомка зображень за допомогою фокусування вручну

**Увімкнення/вимкнення [Усиление контуров] для додавання кольору в ті частини зображення, що знаходяться у фокусі****MENU** → **ƒC** [Пользов.] → [Усиление контуров]

- [Усиление контуров] працює під час фокусування вручну або під час корегування фокусу вручну з використанням [АФ+РФ].

[ON]	Додавання кольору у ті частини зображення, що знаходяться у фокусі.																								
[OFF]	Ті частини зображення, що знаходяться у фокусі, не відображаються.																								
[SET]	[Уровень обнаружения]	<p>Встановлення рівня визначення для тих частин зображення, що знаходяться у фокусі.</p> <p>Налаштування: [HIGH] / [LOW]</p> <p>Якщо встановлено [HIGH], кількість частин зображення для виділення зменшується, що дає змогу встановити більш точний фокус.</p> <ul style="list-style-type: none"> • Налаштування рівня визначення не впливає на діапазон фокусування. 																							
	[Цвет отображения]	<p>Встановлюється колір виділення, що використовується для функції [Усиление контуров].</p> <p>Налаштування</p> <p>Зміна налаштування [Уровень обнаружения] також призводить до зміни налаштування [Цвет отображения] як зазначено нижче.</p> <table border="1"> <thead> <tr> <th>[Уровень обнаружения]</th> <th>[HIGH]</th> <th>↔</th> <th>[LOW]</th> </tr> </thead> <tbody> <tr> <td>[] (голубий)</td> <td></td> <td></td> <td>[] (синій)</td> </tr> <tr> <td>[] (жовтий)</td> <td></td> <td></td> <td>[] (оранжевий)</td> </tr> <tr> <td>[] (жовто-зелений)</td> <td></td> <td></td> <td>[] (зелений)</td> </tr> <tr> <td>[] (рожевий)</td> <td></td> <td></td> <td>[] (червоний)</td> </tr> <tr> <td>[] (білий)</td> <td></td> <td></td> <td>[] (сірий)</td> </tr> </tbody> </table>	[Уровень обнаружения]	[HIGH]	↔	[LOW]	[] (голубий)			[] (синій)	[] (жовтий)			[] (оранжевий)	[] (жовто-зелений)			[] (зелений)	[] (рожевий)			[] (червоний)	[] (білий)		
[Уровень обнаружения]	[HIGH]	↔	[LOW]																						
[] (голубий)			[] (синій)																						
[] (жовтий)			[] (оранжевий)																						
[] (жовто-зелений)			[] (зелений)																						
[] (рожевий)			[] (червоний)																						
[] (білий)			[] (сірий)																						

- Якщо для параметра [Усиление контуров] встановлено значення [ON], [**PEAK H**] ([Уровень обнаружения]: [HIGH]) або [**PEAK L**] ([Уровень обнаружения]: на екрані з'явиться [LOW]).
- Після кожного дотику до елемента [**MENU**] у [**C**] налаштування перемикаються в такому порядку [ON] ([Уровень обнаружения]: [LOW]) → [ON] ([Уровень обнаружения]: [HIGH]) → [OFF].
- Якщо для параметра [Настр.кн. Fn] (→70) у меню [Пользов.] встановлено значення [Усиление контуров], після кожного натискання призначеної функціональної кнопки налаштування можна змінювати таким чином: [ON] ([Уровень обнаружения]: [LOW]) → [ON] ([Уровень обнаружения]: [HIGH]) → [OFF].
- Оскільки ті частини зображення, що мають чіткі контури, виділяються як частини у фокусі, кількість частин для виділення залежить від умов зйомки.
- Колір, що використовується для виділення, не впливає на зняті зображення.
- Ця функція недоступна в такому випадку:
 - [Грубый монохромный] (режим творчого контролю)

TZ100 Зйомка із фіксацією фокуса та/або експозиції (Фіксація АФ/автоекспозиції)

Режим зйомки:

Функція фіксації АФ/автоекспозиції корисна, наприклад, за наявності занадто великого контрасту із об'єктом зйомки, коли не вдається отримати потрібну експозицію (фіксація автоекспозиції), або коли треба зняти фотографію, об'єкт якої знаходиться за межами зони АФ (фіксація АФ).

- 1 Наведіть камеру на об'єкт**
- 2 Зафіксуйте фокус і/або експозицію, натиснувши та утримуючи кнопку [AF/AE LOCK]**
 - Якщо відпустити кнопку [AF/AE LOCK], фіксацію фокуса та/або експозиції буде скасовано.
 - На момент придбання фіксується лише експозиція.
- 3 Натисніть і утримуйте кнопку [AF/AE LOCK], після чого пересувайте камеру для створення потрібної композиції, а потім повністю натисніть кнопку спуску затвора**
 - Якщо встановлено [AE LOCK], натисніть кнопку спуску затвора наполовину, а потім натисніть її повністю.

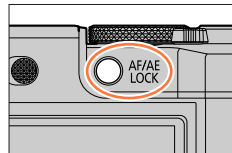

AEL:
експозицію зафіксовано
(фіксація АЕ)



Встановлення функції кнопки [AF/AE LOCK]

MENU → [Пользов.] → [Блокир. АФ/АЕ]

[AE LOCK]	Фіксація лише експозиції. • [AEL], значення діафрагми та витримка затвора відображаються після встановлення правильної експозиції.
[AF LOCK]	Фіксація лише фокуса. • [AFL], фокус, значення діафрагми та витримка затвора відображаються, коли на об'єкт наводиться фокус.
[AF/AE LOCK]	Фіксація фокуса та експозиції. • [AFL], [AEL], фокус, значення діафрагми та витримка затвора відображаються, коли на об'єкт наводиться фокус та після встановлення правильної експозиції.
[AF-ON]	Автофокусування активоване.

Зберігання/не зберігання фіксації після відпускання кнопки [AF/AE LOCK]

MENU → [Пользов.] → [Удер блок АФ/АЕ] → [ON] / [OFF]

Зйомка із фіксацією фокуса та/або експозиції (Фіксація АФ/автоекспозиції)

- Лише фіксація АФ діє в наведеному нижче випадку:
 - Режим налаштування експозиції вручну
- В режимі фокусування вручну можливе використання лише фіксації автоекспозиції.
- Навіть за увімкненої фіксації АЕ можна знов навести фокус на об'єкті, натиснувши кнопку спуску затвора наполовину.
- Налаштувати зміну програми можна навіть за умови увімкненої фіксації АЕ.



TZ80 Зйомка із фіксацією фокуса та/або експозиції (Фіксація АФ/автоекспозиції)

Режим зйомки:

Функція фіксації АФ/автоекспозиції корисна, наприклад, за наявності занадто великого контрасту із об'єктом зйомки, коли не вдається отримати потрібну експозицію (фіксація автоекспозиції), або коли треба зняти фотографію, об'єкт якої знаходиться за межами зони АФ (фіксація АФ).

Підготовка

Для використання функції фіксації АФ/автоекспозиції [AF/AE LOCK] необхідно призначити функціональній кнопці. (→70)

- 1 Наведіть камеру на об'єкт
- 2 Зафіксуйте фокус та/або експозицію, натиснувши та утримуючи функціональну кнопку
 - Якщо відпустити функціональну кнопку, фіксацію фокуса та/або експозиції буде скасовано.
- 3 Утримуючи функціональну кнопку, пересувайте камеру для створення потрібної композиції, після чого повністю натисніть кнопку спуску затвора
 - Якщо встановлено [AE LOCK], натисніть кнопку спуску затвора наполовину, а потім натисніть її повністю.



Налаштування функції функціональної кнопки із призначеною функцією [AF/AE LOCK]

MENU → [Пользов.] → [Блокир. АФ/АЕ]

[AE LOCK]	Фіксація лише експозиції. • [AEL], значення діафрагми та витримка затвора відображаються після встановлення правильної експозиції.
[AF LOCK]	Фіксація лише фокуса. • [AFL], фокус, значення діафрагми та витримка затвора відображаються, коли на об'єкт наводиться фокус.
[AF/AE LOCK]	Фіксація фокуса та експозиції. • [AFL], [AEL], фокус, значення діафрагми та витримка затвора відображаються, коли на об'єкт наводиться фокус та після встановлення правильної експозиції.
[AF-ON]	Автофокусування активоване.



Підтримання/втрата фіксації при відпусканні функціональної кнопки із призначеною функцією [AF/AE LOCK]

MENU → [Пользов.] → [Удер блок АФ/АЕ] → [ON] / [OFF]

Зйомка із фіксацією фокуса та/або експозиції (Фіксація АФ/автоекспозиції)

- Лише фіксація АФ діє в наведеному нижче випадку:
 - Режим налаштування експозиції вручну
- В режимі фокусування вручну можливе використання лише фіксації автоекспозиції.
- Навіть за увімкненої фіксації АЕ можна знов навести фокус на об'єкті, натиснувши кнопку спуску затвора наполовину.
- Налаштувати зміну програми можна навіть за умови увімкненої фіксації АЕ.

Зйомка зображень із використанням компенсації експозиції

Режим зйомки:

Виправляє експозицію за наявності контровного світла або якщо об'єкт занадто темний або занадто яскравий.

1 Натисніть кнопку (▲)

2 **TZ100**
Оберніть задній диск, щоб компенсувати експозицію

TZ80

Оберніть диск керування, щоб компенсувати експозицію

TZ100

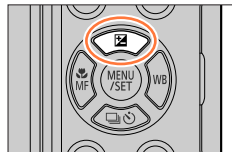

TZ80

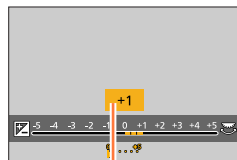
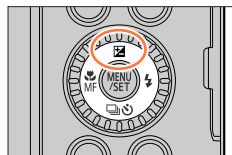

Значення компенсації експозиції

Недостатня експозиція



Коригуйте експозицію у напрямку [+]

Оптимальна експозиція



Коригуйте експозицію у напрямку [-]

Надмірна експозиція



	TZ100	TZ80
Коригуйте експозицію у напрямку [+]		
Коригуйте експозицію у напрямку [-]		



Зйомка зображень із використанням компенсації експозиції

3 Для встановлення натисніть [MENU/SET]

- Щоб установити налаштування, можна також натиснути кнопку спуску затвора наполовину.

- Значення компенсації експозиції можна встановлювати у діапазоні від -5 EV до +5 EV. Налаштування можна встановлювати у діапазоні від -3 EV до +3 EV під час відеозйомки, зйомки фотографій 4K або зйомки у режимі [Пост-фокус].
- Іноді, залежно від яскравості, використання цієї функції неможливе.
- Значення налаштування компенсації експозиції зберігається навіть після вимкнення камери. (Якщо для параметра [Сброс компен.експоз.] (→85) встановлено значення [OFF])



Налаштування чутливості ISO

Режим зйомки:

Установіть чутливість ISO (чутливість до світла) вручну.

Для отримання чітких зображень в умовах слабого освітлення рекомендовано підвищити чутливість.

1 Відкрийте меню

MENU → [Зап.] → [Светочувст.]

2 Виберіть чутливість ISO, повертаючи задній диск

TZ100

Обертаючи диск керування, виберіть чутливість ISO

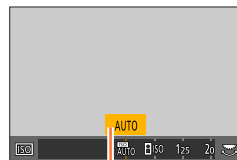

Чутливість ISO

3 Натисніть [MENU/SET]

- Щоб установити налаштування, можна також натиснути кнопку спуску затвора наполовину.

АВТОМАТИЧНИЙ	Значення чутливості ISO автоматично встановлюється у діапазоні до 3200 (з увімкненим спалахом: 1600)* ¹ виходячи з яскравості об'єкта.
ISO (інтелектуальне керування чутливістю ISO)	Значення чутливості ISO автоматично встановлюється у діапазоні до 3200 (з увімкненим спалахом: 1600)* ¹ виходячи з наявності руху та яскравості об'єкта. • Коли кнопку спуску затвора натиснуто наполовину, витримка затвора не фіксується. Вона постійно змінюється відповідно до руху об'єкта, доки кнопку спуску затвора не буде натиснуто повністю.
 80* ² /100* ² /125/ 200/400/800/ 1600/3200/6400/ 12800/25600* ²	Чутливість ISO фіксується згідно з обраним налаштуванням. • Якщо для параметра [Увеличение ISO] встановлено значення [1/3EV], доступний ще більший діапазон параметрів чутливості ISO. (→181)
 80/100/200/400/ 800/1600/3200/ 6400* ²	

*¹ Якщо для параметра [Уст.огр. ISO] (→181) встановлено будь-яке значення, крім [OFF], чутливість ISO автоматично встановлюється в діапазоні до значення [Уст.огр. ISO].

*² Лише якщо для параметра [Увел. чувств. ISO] встановлено значення [ON].

Налаштування чутливості ISO



Поради щодо налаштування

TZ100

Чутливість ISO	[125]	↔	[12800]
Місце (рекомендовано)	Яскраво (надворі)		Темно
Витримка затвора	Довга		Коротка
Рівень шумів	Низький		Високий
Розмиття об'єкта	Високе		Низьке

TZ80

Чутливість ISO	[80]	↔	[3200]
Місце (рекомендовано)	Яскраво (надворі)		Темно
Витримка затвора	Велика		Мала
Рівень шумів	Низька		Висока
Розмиття об'єкта	Висока		Низька

- Докладніше про доступний діапазон фотоспалаху, який використовується, якщо для налаштування чутливості ISO встановлено значення [AUTO], див. на ст. (→242).
- [ISO] неможливо вибрати в таких випадках:
 - Режим пріоритету витримки AE
 - Режим ручної настройки експозиції
 - Коли ведеться зйомка з використанням [Пост-фокус]
- **TZ100**
Якщо встановлено [Множ.експоз.], максимальне можливе налаштування: [3200].
- Під час зйомки фотографій із роздільною здатністю 4K або у творчому відеорежимі можна використовувати зазначені нижче налаштування.
 - **TZ100**
[AUTO], [125] - [6400]
 - **TZ80**
[AUTO], [80] - [3200]



Встановлення верхнього значення чутливості ISO

Режим зйомки: **PAS**

Верхнє значення чутливості ISO можна встановити, якщо для чутливості ISO встановлено значення [AUTO] або [ISO].

MENU → [Зап.] → [Уст.орг. ISO]

- **TZ100**
Налаштування: [200] / [400] / [800] / [1600] / [3200] / [6400] / [12800] / [OFF]
- **TZ80**
Налаштування: [200] / [400] / [800] / [1600] / [3200] / [OFF]

● Ця функція недоступна в таких випадках:

- **TZ100**
[Четкий ночной пейзаж], [Прохладное ночное небо], [Ярк. и тепл. ночной пейзаж], [Портат.ноч.снимок] (режим підказок для сцени)
- **TZ80**
[Четкий ночной пейзаж], [Прохладное ночное небо], [Ярк. и тепл. ночной пейзаж], [Худож. ночной пейзаж], [Портат.ноч.снимок] (Режим підказок для сцени)
- під час запису відео.

Встановлення кроку корегування чутливості ISO

Режим зйомки: **PAS**

Значення чутливості ISO можна збільшувати з кроком 1 EV чи 1/3 EV.

MENU → [Зап.] → [Увеличение ISO]

[1/3EV]	<p>TZ100 [L.80]* / [L.100]* / [125] / [160] / [200] / [250] / [320] / [400] / [500] / [640] / [800] / [1000] / [1250] / [1600] / [2000] / [2500] / [3200] / [4000] / [5000] / [6400] / [8000] / [10000] / [12800] / [H.16000]* / [H.20000]* / [H.25600]*</p> <p>TZ80 [80] / [100] / [125] / [160] / [200] / [250] / [320] / [400] / [500] / [640] / [800] / [1000] / [1250] / [1600] / [2000] / [2500] / [3200] / [H.4000]* / [H.5000]* / [H.6400]*</p>
[1 EV]	<p>TZ100 [L.80]* / [L.100]* / [125] / [200] / [400] / [800] / [1600] / [3200] / [6400] / [12800] / [H.25600]*</p> <p>TZ80 [80] / [100] / [200] / [400] / [800] / [1600] / [3200] / [H.6400]*</p>

* Лише якщо для параметра [Увел. чувств. ISO] встановлено значення [ON].

- Якщо значення [1/3EV] цього параметра змінити на значення [1 EV], може змінитися налаштування чутливості ISO. (Використовуватиметься найближче значення чутливості ISO, яке можна встановити для [1 EV].)

Налаштування розширення чутливості ISO

Режим зйомки:   PASM    

Доступний діапазон чутливості ISO можна розширити.

MENU →  [Зап.] → [Увел. чувств. ISO]

Налаштування: [ON] / [OFF]

- Налаштування недоступне під час зйомки фотографій 4K або зйомки у режимі [Пост-фокус].

Налаштування режиму вимірювання

Режим зйомки: **P** **A** **S** **M** **C**

Метод, що використовується для вимірювання яскравості, можна змінювати.

MENU → [Зап.] → [Режим замера]

[Режим замера]	Зона вимірювання яскравості	Умови
 (багатоточковий)	Увесь кадр	Звичайне використання (для зйомки збалансованих зображень)
 (центрально-зважений)	Центр кадру та зона навколо	Об'єкт у центрі
 (точковий)	Центр [+] (ціль експозаміру за точкою) 	Об'єкт і фон дуже відрізняються за яскравістю (наприклад, людина у колі світла на сцені, контрове освітлення)

Зйомка фотографій із роздільною здатністю 4K

Режим зйомки:

Ви можете вибрати потрібний момент із фотографій із роздільною здатністю 4K, послідовно знятих з частотою 30 кадрів/сек. в режимі послідовної зйомки, і зберегти його як зображення з роздільною здатністю приблизно 8 млн пікселів.

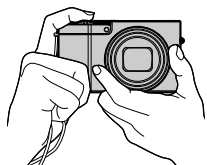

Зйомка фотографії з роздільною здатністю 4K

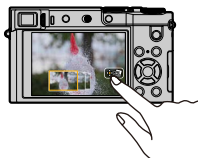

Виберіть і збережіть зображення



Зображення збережено

- Для зйомки зображення використовуйте карту з класом швидкості UHS 3. (→37)
- Під час зйомки фотографій із роздільною здатністю 4K кут зору стає вужчим.

1 Натисніть кнопку

- Також для виконання цієї операції можна натиснути кнопку (▼), за допомогою ◀▶ вибрати значок фотографій 4K () тощо), та натиснути ▲. (→201)

TZ100



TZ80

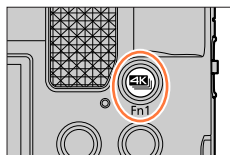





2 Натисніть ◀▶, виберіть метод зйомки й натисніть

- Спосіб зйомки можна також встановити за допомогою [4K ФОТО] у меню [Зап.].

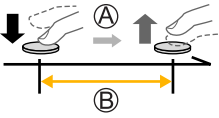

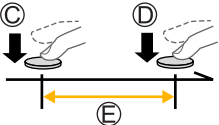

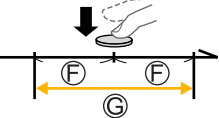
Зйомка фотографій із роздільною здатністю 4К

 [Сер.сьемка 4К] (→187)	<p>Зйомка кращої фотографії об'єкта, що швидко рухається (наприклад, під час спортивного змагання, у літаку, поїзді) Щоб зняти зображення в режимі послідовної зйомки, слід натиснути та утримувати кнопку спуску затвора. Звук затвора пролунає кілька разів.</p> <p>Ⓐ Натисніть та утримуйте Ⓑ Виконується зйомка</p>	
 [Сер.сьемк 4К (S/S)] (→188) S/S – скорочення від Start/Stop (почати/зупинити).	<p>Зйомка неочікуваних миттєвостей на фото (наприклад, зйомка рослин, тварин, дітей). Щоб почати послідовну зйомку, натисніть кнопку спуску затвора. Щоб припинити послідовну зйомку, натисніть її ще раз. Пролунають сигнали початку та завершення зйомки.</p> <p>Ⓒ Почати зйомку (натиснути слочатку) Ⓓ Припинити зйомку (натиснути в кінці) Ⓔ Виконується зйомка</p>	
 [Предв. сер.сьемка 4К] (→189)	<p>Спонтанна зйомка в потрібну мить (наприклад, у той момент, коли кинули м'яч) Послідовна зйомка починається й завершується приблизно за 1 секунду до й після того, як було натиснуто кнопку спуску затвора. Звук затвора лунає лише раз.</p> <p>Ⓕ Приблизно 1 сек Ⓖ Виконується зйомка</p>	
	Тривалість безперервної зйомки: до 15 хв.	Звукозапис: немає
	Тривалість безперервної зйомки: до 15 хв.	Запис звуку: Доступно*
	Тривалість записування: Приблизно 2 секунди	Звукозапис: немає



* Під час відтворення за допомогою камери звук не відтворюється.

3 Зйомка фотографії з роздільною здатністю 4К

- Зйомка з налаштуванням [] ([Сер.сьемка 4К]) (→187)
- Зйомка з налаштуванням [] ([Сер.сьемк 4К (S/S)]) (→188)
- Зйомка з налаштуванням [] ([Предв. сер.сьемка 4К]) (→189)
- Під час послідовної зйомки фотографій із роздільною здатністю 4К результуючий файл зберігається у форматі MP4.
- Якщо увімкнено режим [Авт. просм.], екран вибору зображення відобразиться автоматично. Щоб продовжити зйомку, натисніть кнопку спуску затвора наполовину, щоб відобразився екран зйомки.
- Під час використання [Композиція света] (→287) рекомендується використовувати штатив або використовувати смартфон замість кнопки спуску, і здійснювати дистанційну зйомку. (→312) для усунення тремтіння камери.



■ Скасування функцій 4K Photo

У кроці 2 виберіть [].

- Для скасування операції натисніть кнопку [] (▼), а тоді виберіть [] ([Один сн.]) або [].



Розрядження акумулятора та температура камери

- Якщо температура в місці зйомки висока, фотографії з роздільною здатністю 4К знімаються безперервно або температура камери підвищується, може відобразитися значок [], а запис може бути зупинено, щоб захистити камеру. Зачекайте, доки камера охолоне.
- Якщо встановлено [] ([Предв. сер.сьемка 4К]), заряд акумулятора споживається швидше і температура камери підвищується. Вибирайте [] ([Предв. сер.сьемка 4К]) лише під час зйомки.

Зйомка фотографій із роздільною здатністю 4К

Зйомка з налаштуванням [Сер.зйомка 4К]

- 1 Виберіть [] ([Сер.зйомка 4К]) (→184)
- 2 Натисніть кнопку спуску затвора наполовину

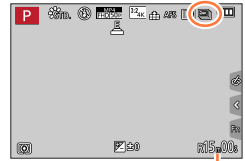

Доступний час зйомки

- 3 Натисніть кнопку спуску затвора повністю та утримуйте її, поки виконуватиметься зйомка
 - Запис почнеться приблизно через 0,5 секунди після повного натискання кнопки спуску затвора. Таким чином, відразу натисніть кнопку повністю.
 - Щоб записати файл послідовної зйомки з роздільною здатністю 4К, натисніть і утримуйте кнопку спуску затвора.
 - Якщо використовується автофокусування, під час зйомки застосовуватиметься безперервне АФ. Фокусування буде постійно регулюватись.
 - Докладніше про вибір і збереження зображень із записаних файлів послідовної зйомки з роздільною здатністю 4К див. на сторінці (→190).
- Зйомка припиняється, коли тривалість безперервної відеозйомки перевищує 15 хвилин. Якщо використовується карта пам'яті SDHC, зйомку можна продовжувати без переривання, навіть якщо розмір файлу перевищує 4 ГБ, проте файл відео буде записуватись і відтворюватись окремими файлами. Якщо використовується карта пам'яті SDXC, відео можна знімати одним файлом, навіть якщо розмір перевищує 4 ГБ.
 - Якщо прибрати палець із кнопки спуску затвора одразу після початку зйомки, після цього моменту буде знято ще приблизно 1,5 секунди.

Зйомка фотографій із роздільною здатністю 4К

Зйомка з налаштуванням [Сер.сьемк 4К (S/S)]**1** Виберіть [] ([Сер.сьемк 4К (S/S)]) (→184)**2** Натисніть кнопку спуску затвора повністю

- Розпочнеться зйомка.
- Якщо використовується автофокусування, під час зйомки застосовуватиметься безперервне АФ. Фокусування буде постійно регулюватись.



Доступний час зйомки

3 Ще раз натисніть кнопку спуску затвора повністю

- Зйомка припиниться.

**Поради щодо зйомки****Додавання маркерів для вибору та збереження зображень**

Якщо під час зйомки натиснути [Fn1], можна додати маркер. (До 40 маркерів для кожної зйомки.) Під час вибирання та збереження зображень із файлу послідовної зйомки 4К можна переходити до позицій, на яких додано маркери.

- Докладніше про вибір і збереження зображень із записаних файлів послідовної зйомки з роздільною здатністю 4К див. на сторінці (→190).

- Зйомка припиняється, коли тривалість безперервної відеозйомки перевищує 15 хвилин. Якщо використовується карта пам'яті SDHC, зйомку можна продовжувати без переривання, навіть якщо розмір файлу перевищує 4 ГБ, проте файл відео буде записуватись і відтворюватись окремими файлами. Якщо використовується карта пам'яті SDXC, відео можна знімати одним файлом, навіть якщо розмір перевищує 4 ГБ.



Зйомка фотографій із роздільною здатністю 4К

Зйомка з налаштуванням [Предв. сер.сьемка 4К]

1 Виберіть [] ([Предв. сер.сьемка 4К]) (→184)

- Якщо натиснути кнопку спуску затвора наполовину, з'являться значення діафрагми та витримки затвора.

2 Натисніть кнопку спуску затвора повністю

- Записування файлу послідовної зйомки з роздільною здатністю 4К починається й завершується приблизно за 1 секунду до й після того, коли було натиснуто кнопку спуску затвора.

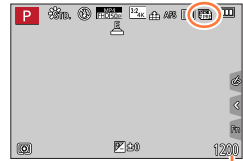

Кількість записів, що можна зробити



Поради щодо зйомки

Фокусування та експозиція

У режимі автофокусування постійно регулюється фокус, і, якщо не встановлено режим ручної настройки експозиції, також регулюється експозиція.

- Фокус не можна корегувати в будь-яку мить натисканням кнопки спуску затвора наполовину або за допомогою інших елементів керування.
- Якщо треба зафіксувати фокус та експозицію, як-от коли об'єкт знаходиться не в центрі, використовуйте [AF/AE LOCK]. (→173, 175)

- Докладніше про вибір і збереження зображень із записаних файлів послідовної зйомки з роздільною здатністю 4К див. на сторінці (→194).

- Під час зйомки з налаштуванням [] ([Предв. сер.сьемка 4К]), зображення можуть не відображатися так само плавно, як під час зйомки на звичайному екрані зйомки.



Зйомка фотографій із роздільною здатністю 4K

Вибір зображень із файлу послідовної зйомки з роздільною здатністю 4K і їх збереження

- Зображення буде збережено у форматі JPEG.
- Зображення буде збережено з інформацією про зйомку (у форматі Exif), включно з інформацією про витримку затвора, діафрагму та чутливість ISO.



Якщо встановити для налаштування [Реж. воспр.] в меню [Воспроизв.] значення [4K ФОТО], це дасть змогу відтворювати лише файли послідовної зйомки з роздільною здатністю 4K і зображення, створені з них.

Файли послідовної зйомки з роздільною здатністю 4K, зняті з налаштуванням [4K] ([Сер.сьемка 4K]) або [4K] ([Сер.сьемк 4K (S/S)])

1 Виберіть файл послідовної зйомки з роздільною здатністю 4K на екрані відтворення й натисніть ▲

- Біля файлів послідовної зйомки з роздільною здатністю 4K відображається значок [4K].
- Цю операцію можна виконати, торкнувшись [4K].
- Відобразиться екран перегляду слайдів для вибору зображень. Екран відобразиться із затримкою в кілька секунд.



2 Торкніться кадрів і перетягніть їх, щоб вибрати кадр, який потрібно зберегти як зображення

- Крім того, цю операцію можна виконати, натиснувши ◀▶.



Під час вибору зображень із файлу послідовної зйомки з роздільною здатністю 4K і тривалим часом серійної зйомки радимо скористатись для вибору приблизного сюжету спочатку екраном відтворення зображень послідовної зйомки з роздільною здатністю 4K (→193), а потім вибрати кадр, який потрібно зберегти як зображення, на екрані перегляду слайдів.



Зйомка фотографій із роздільною здатністю 4К

<Екран перегляду слайдів>

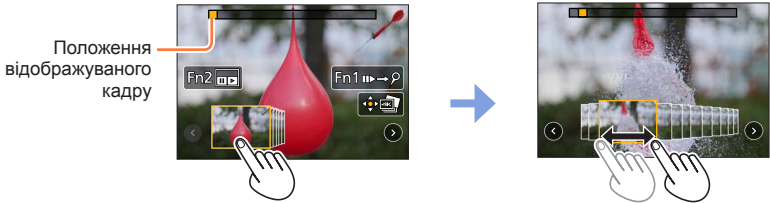



Операція	Рух на сенсорній панелі для виконання операції	Опис
TZ100 TZ80		Дотик → перетягування
Виберіть за допомогою → [MENU/SET]		Вибір кадру <ul style="list-style-type: none"> Можна вибрати один кадр із 60 кадрів (частота безперервної послідовної зйомки – приблизно 2 секунди). Відображення попереднього або наступного кадру в режимі перегляду слайдів <ul style="list-style-type: none"> Попередні чи наступні 45 кадрів (частота безперервної послідовної зйомки – приблизно 1,5 секунди) замінять 45 кадрів, які зараз відображаються на екрані перегляду слайдів. Якщо натиснути ту саму кнопку ще раз, буде відображено кадри, що йдуть після наступних або перед попередніми.
—	 Дотик або перетягування	Вибір відображуваних кадрів <ul style="list-style-type: none"> На екрані перегляду слайдів відобразатимуться попередні та наступні кадри для вибраного кадру.
	Зведення або розведення	Збільшення або зменшення відображуваного зображення
	Перетягування	Переміщення збільшеної області (в режимі збільшеного відображення)
[Fn2]		Відображення екрана відтворення зображень послідовної зйомки з роздільною здатністю 4К
[Fn1]		Перехід до використання маркерів ([]) (лише [Сер.сьемк 4К (S/S)])
[MENU/SET]		Збереження зображення

- За низької частоти послідовної зйомки на екрані перегляду слайдів відобразатимуться менша кількість кадрів. [] і [] неможливо вибрати.

Зйомка фотографій із роздільною здатністю 4К

- Під час використання маркерів можна перейти до доданих маркерів або до початку чи кінця файлу послідовної зйомки 4К. Знову натисніть кнопку [Fn1], щоб повернутись до початкової операції.

Операція	Рух на сенсорній панелі для виконання операції	Опис
▶		Перехід до наступного маркера.
◀		Перехід до попереднього маркера.

- якщо вибрано кадри, які наразі не відображаються на екрані перегляду слайдів, наприклад коли вибрано [◀] або [▶], може знадобитися кілька секунд, перш ніж вони з'являться на екрані.



Зйомка фотографій із роздільною здатністю 4К

<Екран відтворення зображень послідовної зйомки з роздільною здатністю 4К>

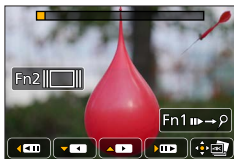

Під час паузи

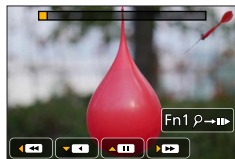

Під час безперервного відтворення

Операція	Рух на сенсорній панелі для виконання операції	Опис
▲		Безперервне відтворення
▼		Безперервне перемотування • Кадри перемотуються з інтервалами приблизно 0,5 секунд з більшою швидкістю, ніж під час безперервного відтворення.
▲ ▼		Пауза (під час безперервного відтворення або перемотування)
TZ100		Відтворення із швидкою перемоткою вперед
		Покадрове перемотування вперед (під час паузи)
TZ80		Відтворення із швидкою перемоткою назад
		Покадрове перемотування назад (під час паузи)
—	 Дотик або перетягування	Вибір відображуваних кадрів (під час паузи)
	Зведення або розведення	Збільшення або зменшення відтворюваного зображення (під час паузи)
▲ ▼ ◀ ▶	Перетягування	Переміщення збільшеної області (в режимі збільшеного відображення)
[Fn2]		Відображення екрана перегляду слайдів (під час паузи)
[Fn1]		Перехід до використання маркерів ([]) (лише [Сер.сьемк 4К (S/S)])
[MENU/SET]		Збереження зображення (під час паузи)

3 Натисніть [MENU/SET], щоб зберегти зображення

- Зупиніть відтворення, щоб виконати цю операцію на екрані відтворення зображень послідовної зйомки з роздільною здатністю 4К.

Зйомка фотографій із роздільною здатністю 4К

Файли послідовної зйомки з роздільною здатністю 4К, записані з налаштуванням [] (Предв. сер.сьемка 4К)





1 Виберіть файл послідовної зйомки з роздільною здатністю 4К на екрані відтворення й натисніть ▲

- Біля файлів послідовної зйомки з роздільною здатністю 4К відображається значок [].
- Цю операцію можна виконати, торкнувшись [].
- Відобразиться екран перегляду слайдів для вибору зображень. Екран відобразиться із затримкою в кілька секунд.

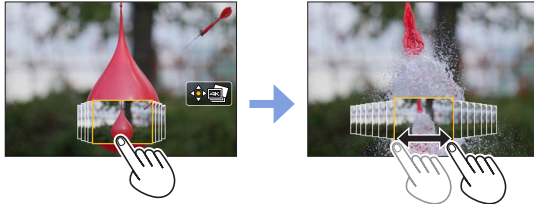
**2** Торкніться кадрів і перетягніть їх, щоб вибрати кадр, який потрібно зберегти як зображення

- Крім того, цю операцію можна виконати, натиснувши ◀▶.



Операція	Рух на сенсорній панелі для виконання операції	Опис
 	◀▶	Дотик або перетягування Вибір кадру
		Зведення або розведення Збільшення або зменшення відображуваного зображення
▲▼◀▶		Перетягування Переміщення збільшеної області (в режимі збільшеного відображення)
[MENU/SET]		Збереження зображення

3 Натисніть [MENU/SET], щоб зберегти зображення

Зйомка фотографій із роздільною здатністю 4К

■ Вибір і збереження зображень на екрані телевізора

Підготовка

Установіть для налаштування [Режим HDMI (воспр.)] (→83) значення [AUTO] або [4K].

- Під час підключення до телевізора, який не підтримує відео з роздільною здатністю 4К, виберіть значення [AUTO].

- ① Підключіть цей пристрій за допомогою мікрокабелю HDMI до телевізора та відкрийте екран відтворення (→348)
 - Якщо потрібно вибрати та зберегти зображення на камері, яку підключено до телевізора за допомогою мікрокабелю HDMI, установіть для налаштування [VIERA link] в розділі [ТВ подключение] меню [Настр.] значення [OFF].
 - Якщо підключити камеру до телевізора за допомогою мікрокабелю HDMI та відтворити на телевізорі файли послідовної зйомки 4К, вони відобразатимуться лише на екрані відтворення зображень послідовної зйомки 4К. Буде відображено екран для відтворення файлів послідовної зйомки з роздільною здатністю 4К за допомогою [] ([Сер.сьемка 4K]) або [] ([Сер.сьемк 4K (S/S)]). При цьому екран перегляду слайдів відобразатися не буде.
 - Навіть якщо вставити карту SD у гніздо для карти пам'яті SD телевізора, що підтримує 4К, ви не зможете відтворити файли послідовної зйомки 4К, зняті із параметром [Формат] із будь-яким значенням, окрім [16:9]. Для відтворення цих файлів підключіть камеру до телевізора, що підтримує 4К, за допомогою мікрокабелю HDMI. (станом на січень 2016 р.)
 - Залежно від моделі телевізора, до якого підключено камеру, файли з роздільною здатністю 4К можуть не відтворюватися належним чином.
- Якщо відкрити екран відтворення, коли камера містить велику кількість файлів зображень, значок отримання інформації [] або [] може відобразитися тривалий час. У цьому випадку неможливо відтворити файли послідовної зйомки з роздільною здатністю 4К, записані за допомогою функції 4K Photo. Зачекайте, доки значок не зникне.
- Якщо торкнутися екрана перегляду слайдів або відтворення зображень послідовної зйомки з роздільною здатністю 4К двічі, він збільшиться. Щоб повернутися до вихідного розміру екрана, торкніться збільшеного екрана двічі.
- Для вибирання та збереження зображень із файлів послідовної зйомки 4К використовуйте програмне забезпечення „PHOTOfunSTUDIO“. Завантажте програмне забезпечення з веб-сайту (→353) і встановіть його на комп'ютері. Майте на увазі, що редагування файла послідовної зйомки 4К як відео є неможливим.
- Файли послідовної зйомки з роздільною здатністю 4К, записані за допомогою інших пристроїв, можуть не відтворюватися належним чином на цьому пристрої.

Примітки щодо функції 4K Photo

■ Змінення форматного співвідношення

Щоб змінити форматне співвідношення фотографій із роздільною здатністю 4K, виберіть пункт [Формат] в меню [Зап.].

■ Зйомка об'єкта зі зменшеним розмиттям

Установивши коротшу витримку затвора, можна зменшити розмиття об'єкта.

① Встановіть диск режимів у положення [S]

② **TZ100**



Установіть витримку затвора, повертаючи задній диск

TZ80

Обертаючи диск керування, виберіть витримку затвора

- Приблизна витримка затвора для зйомки просто неба в погожий день: 1/1000 секунди або менше.
- Якщо скоротити витримку затвора, чутливість ISO збільшиться, що може призвести до збільшення шуму на екрані.

■ Звук затвора для зйомки фотографій із роздільною здатністю 4K

Якщо використовується налаштування [] ([Сер.сьемка 4K]) або [] ([Предв. сер.сьемка 4K]), зйомка здійснюється за допомогою електронного затвора. Звук електронного затвора можна змінити в меню [Громк. затвора] і [Звук затвора].

(→78)

Під час зйомки з налаштуванням [] ([Сер.сьемк 4K (S/S)]) можна встановити гучність сигналу початку та припинення зйомки в меню [Гром.сигнала].

- Можна знімати в режимі послідовної зйомки з високою частотою без звуку, використовуючи функцію 4K Photo та налаштування [Бесшумний режим].

■ Сюжети, до яких не можна застосувати функцію 4K Photo

Зйомка у приміщенні

При зйомці за люмінесцентного або світлодіодного освітлення тощо, кольори та яскравість можуть змінюватися, або на екрані можуть з'явитися горизонтальні смуги. Збільшення витримки затвора може зменшити інтенсивність смуг.

Об'єкти, що швидко рухаються

Якщо знімати об'єкти, що рухаються швидко, вони можуть відображатися спотвореними.

Зйомка фотографій із роздільною здатністю 4K

■ Обмеження під час використання функції 4K Photo

Щоб оптимізувати налаштування для зйомки фотографій із роздільною здатністю 4K, до деяких функцій зйомки, пунктів меню та інших налаштувань застосовуються певні обмеження.

- Зазначені нижче налаштування фіксовані.

[Разм. кадра]	[4K] (8M) • Застосовуватимуться такі розміри зображення: [4:3]: 3238×2496 [3:2]: 3504×2336 [16:9]: 3840×2160 [1:1]: 2880×2880
[Якість]	
[Тип затвора]	[ESHTR]
[Формат записи]*	[MP4]
[Кач-во зап.]*	[4K/100M/30p]
[Неперер. АФ]*	[ON]

* Налаштування в меню [Відео] не застосовуються до файлів послідовної зйомки з роздільною здатністю 4K, записаних за допомогою функції 4K Photo.

- До функцій зйомки, зазначених нижче, застосовуються такі обмеження.

	((Сер.сьемка 4K)/ ((Сер.сьемк 4K (S/S)))	((Предв. сер.сьемка 4K))
Зміна програми	-	
Корекція експозиції	від -3 EV до +3 EV	
Витримка затвора	Від 1/30 до 1/16000	
[AFS/AFF/AFC]	AFS	
TZ100		
[Режим АФ] ([])	-	
[Всп. РФ]	○	-
Баланс білого ([]), Брекетинг балансу білого	-	
Чутливість ISO	TZ100 [AUTO], від 125 до 6400 TZ80 [AUTO], від 80 до 3200	
Спалах	-	

Зйомка фотографій із роздільною здатністю 4K

- Відключено такі пункти меню:
Застосовується до [📷] ([Сер.сьемка 4K]), [📷] ([Сер.сьемк 4K (S/S)]), [📷] ([Предв. сер.сьемка 4K])

[Зап.]	[Разм. кадра], [Качество], [AFS/AFF/AFC], [Ночн. сним. с рук], [iHDR], [HDR], [Настр.панор.сьемки], [Тип затвора], [Вспышка]*1, [Настр. вспышки]*2, [Увел. чувств. ISO], [Подавл. шума]*1, [Цвет. простр]*1, [Опред. лица], [Установ. профиля]
[Пользов.]	[Рамка зап.]

*1 **TZ100***2 **TZ80**

Лише для [📷] ([Предв. сер.сьемка 4K])

[Настр.]	[Эконом. реж.]
----------	----------------

- Під час зйомки фотографій із роздільною здатністю 4K вносяться такі зміни:
 - Для налаштування [Инт.разреш.] значення змінюється з [EXTENDED] на [LOW].
 - [Пункт назнач.] в [Дата поездки] записати неможливо.
 - Операція [Одновр.зап.без фил.] недоступна.
 - Вихід HDMI використовувати не можна.
- Під час зйомки за допомогою функції [📷] ([Предв. сер.сьемка 4K]) функція дискретного зуму недоступна.
- Розпізнавання сюжету в інтелектуальному автоматичному режимі працює так само, як під час відеозйомки.
- Функція 4K Photo вимикається в разі використання таких налаштувань:
 - [Четкость на фоне подсветки], [Сверкающая вода], [Худож. ночной пейзаж], [Сверкающее освещение], [Портат.ноч.снимок], [Четкий ночной портрет], [Нежное изображение цветка] (режим підказок для сцени)
 - [Грубый монохромный], [Мягкий монохромный], [Эффект миниатюры], [Нерезкое изображение], [Звездный фильтр], [Солнечное сияние] (режим творчого контролю)
 - Коли ведеться зйомка з використанням [Пост-фокус]
 - під час запису відео;
 - TZ100** Під час зйомки Т (час)
 - TZ100** якщо встановлено [Множ.экспоз.];
 - коли використовується [Интервал. съемка];
 - Коли використовується [Покадр. анимация]

Налаштування типу затвора

Режим зйомки:

Для зйомки можна використовувати два типи режимів затвора: механічний та електронний затвор.

	Механічний затвор	Електронний затвор
Опис	Розпочинає експонування з використанням електронного затвора, а завершує — з використанням механічного.	Розпочинає та завершує експонування з використанням електронного затвора.
Спалах	○	—
Витримка затвора (секунди)	TZ100 T (час)*1, 60 - 1/2000 TZ80 4*2 - 1/2000	TZ100 1 - 1/16000 TZ80 1*2 - 1/16000
Звук затвора	Звук механічного затвора*3 + Звук електронного затвора*4	Звук електронного затвора*4

*1 Це налаштування доступне лише в режимі ручної настройки експозиції. (→103)

*2 Залежить від налаштування чутливості ISO. (→179)

*3 Звук механічного затвора вимкнути неможливо.

*4 Для коригування гучності звуку електронного затвора можна користуватися функціями [Громк. затвора] та [Звук затвора]. (→78)

1 Відкрийте меню

MENU → [Зап.] → [Тип затвора]

[AUTO]	Режим затвора автоматично перемикається відповідно до умов зйомки та витримки затвора. • Пріоритет режиму механічного затвора вищий за пріоритет режиму електронного затвора, оскільки механічний затвор має менше функціональних обмежень під час зйомки зі спалахом тощо.
[MSHTR]	Для зйомки використовується лише режим механічного затвора.
[ESHTR]	Для зйомки використовується лише режим електронного затвора.

Налаштування типу затвора

- Зйомка виконується за допомогою електронного затвора в таких випадках:
 - на екрані відображається [$\frac{E}{}$];
 - Якщо для [Скор. зйомки] встановлено [SH]
 - під час зйомки фотографій із роздільною здатністю 4K;
 - Коли ведеться зйомка з використанням [Пост-фокус]
 - Якщо для [Бесшумный режим] встановлено [ON]
- Якщо знімати об'єкт, що рухається, з використанням електронного затвора, у деяких випадках об'єкт зображення може бути перекошений.
- Якщо знімати об'єкт в умовах люмінесцентного або світлодіодного освітлення з використанням електронного затвора, на знятому зображенні можуть з'явитися горизонтальні смуги. Якщо використовувати довшу витримку затвора, горизонтальні смуги можуть бути менш помітними. (→102)

Вибір режиму роботи шторки

Режим зйомки:

Натискання кнопки спуску затвора дозволяє вибрати потрібну операцію.

1 Натисніть кнопку (▼)

2 Натискаючи кнопки ◀▶, виберіть режим роботи шторки і натисніть [MENU/SET]

Ⓐ [Один сн.]	При натисканні кнопки спуску затвора робиться лише один знімок.
Ⓑ [Серийн.съемк] (→202)	При натисканні кнопки спуску затвора робиться декілька знімків.
Ⓒ [4K ФОТО] (→184)	Якщо натиснути кнопки спуску затвора, буде зроблено знімок із роздільною здатністю 4K.
Ⓓ [Авт.брекетинг]* (→206)	При натисканні кнопки спуску затвора робиться знімок із іншими налаштуваннями експозиції, відповідно до діапазону компенсації експозиції.
Ⓔ [Автотаймер] (→208)	При натисканні кнопки спуску затвора починається зворотний відлік встановленого часу, після чого робиться знімок.

* Не підтримується під час використання інтелектуального автоматичного режиму.

- Для скасування режиму роботи шторки виберіть [] ([Один сн.] або [Off]).
- Натискання ▲ дозволяє змінити налаштування кожного з режимів роботи шторки. Зверніть увагу, що змінити налаштування [Один сн.] неможливо.

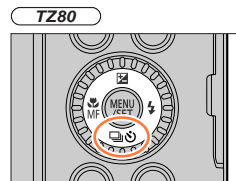
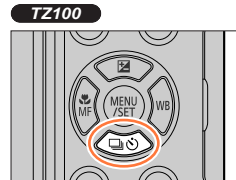

Режим роботи шторки

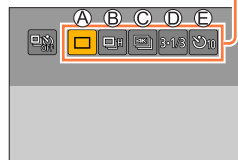

Функція послідовної зйомки

Режим зйомки:

При натисканні кнопки спуску затвора робиться декілька знімків.

- Фотографії, зняті, коли для швидкості послідовної зйомки встановлено значення [SH], знімаються разом як одна група послідовної зйомки (→275).

- 1 Натисніть кнопку (▼)
- 2 Натискаючи кнопки ◀▶, виберіть елемент () тощо) і натисніть ▲
- 3 Натискаючи кнопки ◀▶, виберіть швидкість послідовної зйомки та натисніть [MENU/SET]

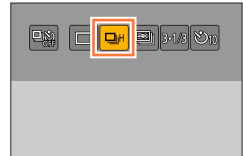

TZ100

		[SH] (Надвисока швидкість)*1	[H] (Висока швидкість)	[M] (Середня швидкість)	[L] (Низька швидкість)
Швидкість (зобр./сек.)	[AFS]	50	10	6	2
	[AFF] / [AFC]	—	6	6	2
Live View під час послідовної зйомки		Немає	Немає	Доступно	Доступно
Кількість зображень, що можна зняти*2	Із файлами RAW	—	12*3		
	Без файлів RAW	60	Залежить від ємності карти*3		

TZ80

		[SH] (Надвисока швидкість)*1	[H] (Висока швидкість)	[M] (Середня швидкість)	[L] (Низька швидкість)
Швидкість (зобр./сек.)	[AFS]	40	10	5	2
	[AFF] / [AFC]	—	5	5	2
Live View під час послідовної зйомки		Немає	Немає	Доступно	Доступно
Кількість зображень, що можна зняти*2	Із файлами RAW	—	12*3		
	Без файлів RAW	60	Залежить від ємності карти*3		

*1 Електронний затвор починає працювати, а для [Разм. кадра] встановлюється значення [S].

*2 Кількість зображень послідовної зйомки обмежено умовами зйомки і типом та (або) станом використовуваної карти.

*3 Зображення можна знімати до заповнення карти. Проте посередині послідовної зйомки швидкість знизиться. Точний час, коли швидкість послідовної зйомки почне знижуватись, залежить від налаштувань форматного співвідношення, розміру зображення і якості, а також типу використовуваної карти.

- Швидкість послідовної зйомки може знизитись в залежності від таких налаштувань:
 - [Разм. кадра] (→139), [Якість] (→140), чутливість ISO (→179), [AFS/AFF/AFC] (→148), [Приор. фок./спуска] (→164)
- Швидкість послідовної зйомки можна також встановити за допомогою [Скор. зйомки] у меню [Зап.].
- Інформацію щодо файлів RAW див. на сторінці (→140).

4 Наведіть фокус на об'єкт і зробіть знімок



■ Скасування послідовної зйомки

У кроці 2 виберіть [□] ([Один сн.]) або [AF-ON].

**Фокусування у режимі послідовної зйомки**

Фокусування залежить від налаштування [AFS/AFF/AFC] у меню [Зап.] (→148) та налаштування [Приор. фок./спуска] (→164) у меню [Пользов.].

Якщо вибрано режим фокусування [Ручная фокусир.], фокусування здійснюється вручну.

[AFS/AFF/AFC]	[Приор. фок./спуска]	Фокусування
[AFS]	[FOCUS]	Для першого зображення
	[RELEASE]	
[AFF] / [AFC]*1	[FOCUS]	Нормальне фокусування*2
	[RELEASE]	Передбачене фокусування*3

*1 Фокус фіксується на першому зображенні у випадку зйомки темних об'єктів, а також коли для швидкості послідовної зйомки задано значення [SH].

*2 Оскільки камера знімає послідовність зображень одночасно з корегуванням фокусу, швидкість послідовної зйомки може знизитись.

*3 Камера передбачає фокус у допустимому діапазоні, надаючи вищий пріоритет швидкості послідовної зйомки.



Функція послідовної зйомки

- Якщо під час послідовної зйомки великої кількості фотографій встановлено швидкість послідовної зйомки [H], її може бути знижено.
- Якщо встановлено швидкість послідовної зйомки [SH] або [H] (для [AFS/AFF/AFC] у меню [Зап.] встановлено значення [AFS], або вибрано режим фокусування [MF]) та експозиція й баланс білого мають фіксовані значення, встановлені для першого зображення. Якщо встановлено швидкість послідовної зйомки [H] (для [AFS/AFF/AFC] у меню [Зап.] встановлено значення [AFF] або [AFC]), [M] або [L] та експозиція й баланс білого коригуються окремо для кожної фотографії.
- Швидкість послідовної зйомки (зобр./сек.) може знизитися, якщо витримка затвора збільшиться в темних місцях зйомки.
- Під час повторюваних сеансів зйомки швидкість зйомки кожного наступного сеансу залежить від умов використання.
- **Збереження фотографій, котрі було знято за допомогою функції послідовної зйомки, може зайняти певний час. Якщо зйомка триває під час зберігання, кількість зображень послідовної зйомки, що можна створити, скоротиться. Під час запису за допомогою функції послідовної зйомки радимо використовувати високошвидкісну картку.**
- Ця функція недоступна в таких випадках:
 - [Сверкающая вода], [Сверкающее освещение], [Портат.ноч.снимок], [Нежное изображение цветка] (режим підказок для сцени)
 - [Грубый монохромный], [Мягкий монохромный], [Эффект миниатюры], [Нерезкое изображение], [Звездный фильтр], [Солнечное сияние] (режим творчого контролю)
 - коли використовується [Интервал. съемка];
 - Коли для параметра [Автосъемка] в [Покадр. анимация] встановлено [ON];
 - Коли ведеться зйомка з використанням [Пост-фокус]
 - під час запису відео;
 - Під час зйомки з використанням спалаху
 - **TZ100** Під час зйомки T (час)
 - **TZ100** якщо встановлено [Множ.экспоз.];
- [SH] не можна використовувати в таких випадках:
 - якщо для параметра [Качество] встановлено значення [RAW:📷], [RAW:📷.] або [RAW];
 - коли використовується [Покадр. анимация];



Зйомка під час автоматичного змінення експозиції

[Авт.брекетинг]

Режим зйомки:

При кожному натисканні кнопки спуску затвора робиться до 7 знімків із іншими налаштуваннями експозиції, відповідно до діапазону компенсації експозиції.

Приклад зйомки з автоматичним брекетингом, коли для параметра [Шаг] встановлено значення [3·1/3], а для параметра [Последов] – значення [0/+/+].

1-е зображення

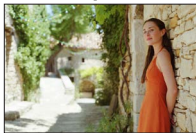

±0 EV

2-е зображення

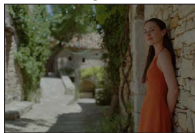

-1/3 EV

3-є зображення

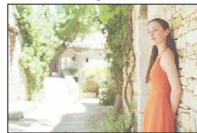

+1/3 EV

- 1 Натисніть кнопку (▼)
- 2 Натискаючи кнопки ◀▶, виберіть елемент ([3·1/3] тощо) і натисніть ▲
- 3 Натискаючи кнопки ◀▶, виберіть діапазон компенсації й натисніть [MENU/SET]
 - **TZ80**

Також інтенсивність компенсації можна встановити, вибравши меню [Зап.] та обравши значення [Авт. брекетинг].
- 4 Наведіть фокус на об'єкт і зробіть знімок

- Якщо натиснути та утримувати кнопку спуску затвора, буде знято послідовність зображень.
- Значок автоматичного брекетингу блимає, доки всю встановлену кількість зображень послідовної зйомки не буде знято.
- Камера знову розпочне зйомку з першої фотографії, якщо змінити налаштування автоматичного брекетингу або вимкнути камеру ще до завершення зйомки усіх послідовних зображень.

■ Скасування [Авт.брекетинг]

У кроці 2 виберіть ([Один сн.] або [OFF]).

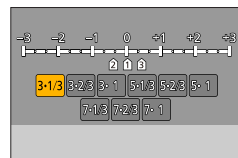

Зйомка під час автоматичного змінення експозиції [Авт.брекетинг]



TZ100 Зміна налаштування покадрової/послідовної зйомки, діапазону компенсації та послідовності зйомки автоматичного брекетингу

① Відкрийте меню

 MENU →  [Зап.] → [Авт.брекетинг]

② Натискаючи кнопки ▲ ▼, виберіть [Наст.покадр./неперр.], [Шаг] або [Последов] і натисніть [MENU/SET]

③ Натискаючи ▲ ▼, виберіть настройку, а потім натисніть [MENU/SET]

[Наст.покадр./неперр.]	 (покадрова)	[Шаг]	3·1/3 (3 зображень)	[Последов]	0/-/+
	 (послідовна)		3·2/3 (3 зображень)		-/0/+
	3·1 (3 зображень)				
	5·1/3 (5 зображень)				
	5·2/3 (5 зображень)				
	5·1 (5 зображень)				
	7·1/3 (7 зображень)				
	7·2/3 (7 зображень)				
	7·1 (7 зображень)				

- Якщо фотографувати з використанням автоматичного брекетингу після компенсації експозиції, камера фотографуватиме, використовуючи за вказівку скореговане значення експозиції.
- Ця функція недоступна в таких випадках:
 - [Сверкающая вода], [Сверкающее освещение], [Портат.ноч.снимок], [Нежное изображение цветка] (режим підказок для сцени)
 - [Грубый монохромный], [Мягкий монохромный], [Эффект миниатюры], [Нерезкое изображение], [Звездный фильтр], [Солнечное сияние] (режим творчого контролю)
 - Коли ведеться зйомка з використанням [Пост-фокус]
 - під час запису відео;
 - Під час зйомки з використанням спалаху
 - **TZ100** Під час зйомки Т (час)
 - **TZ100** якщо встановлено [Множ.экспоз.];
 - коли використовується [Интервал. съемка];
 - Коли для параметра [Автосъемка] в [Покадр. анимация] встановлено [ON]

Зйомка з використанням автоспуску

Режим зйомки:

Рекомендовано використання штатива. Це також допомагає запобігти тремтінню камери під час натискання кнопки спуску затвора шляхом налаштування автоспуску на 2 секунди.

- 1 Натисніть кнопку (▼)
- 2 Натискаючи кнопки ◀▶, виберіть елемент (тощо) і натисніть ▲

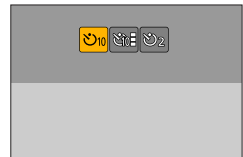
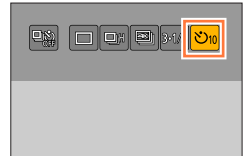

- 3 Натискаючи кнопки ◀▶, виберіть функцію автоспуску і натисніть [MENU/SET]

	Затвор спрацьовує через 10 секунди.
	Затвор спрацьовує через 10 секунд, причому записуються три зображення з інтервалом приблизно 2 секунди.
	Затвор спрацьовує через 2 секунди.

- Час автоспуску можна також встановити за допомогою [Автотаймер] у меню [Зап.].

Зйомка з використанням автоспуску

4 Натисніть кнопку спуску затвора наполовину для фокусування й натисніть повністю для початку зйомки

- Коли кнопку спуску затвора натиснуто наполовину, фокус та експозиція фіксуються.
- Після того як індикатор автоспуску блимне, розпочнеться зйомка.



TZ100

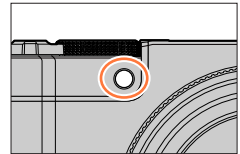

TZ80

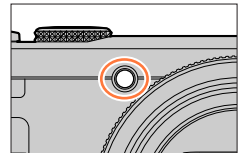

■ Скасування автоспуску

У кроці 2 виберіть [□] ([Один сн.]) або [OFF].

- Для скасування автоспуску можна вимкнути камеру. (Якщо для параметра [Автооткл. автотайм.] (→85) встановлено значення [ON].)

- Якщо зробити знімок зі спалахом, коли встановлено [☺], у деяких випадках потужність спалаху може бути нестабільною.
- [☺] неможливо встановити в таких випадках:
 - якщо налаштовано брекетинг балансу білого;
 - Коли ведеться зйомка з використанням [Пост-фокус]
 - **TZ100** Під час зйомки Т (час)
 - **TZ100** якщо встановлено [Множ.експоз.].
 - коли для параметра [Одновр.зап.без фил.] в [Настройка фільтров] встановлено значення [ON]
- Ця функція недоступна в таких випадках:
 - під час запису відео;
 - коли використовується [Интервал. съемка];
 - коли для параметра [Автосъемка] в [Покадр. анимация] встановлено [ON]

Збереження зображення за допомогою вибору точки фокусування після зйомки [Пост-фокус]

Режим зйомки:

Можна здійснювати послідовну зйомку фотографій із якістю 4K, одночасно автоматично змінюючи точку фокусування (зйомка [Пост-фокус]). Після зйомки на екрані можна вибрати точку і зберегти зображення із фокусуванням у цій точці. Ця функція найкраще підходить для зйомки об'єктів, що не рухаються.



Послідовна зйомка 4K із автоматичною зміною фокусування



Торкніться потрібної точки фокусування



Готове зображення має потрібну точку фокусування

- Для зйомки зображення використовуйте карту з класом швидкості UHS 3. (→37)
- Під час зйомки кут зору стає вужчим.

Зйомка з використанням режиму [Пост-фокус]

1 Натисніть кнопку

2 Натискаючи , виберіть [ON], а тоді натисніть [MENU/SET]

- Також можна встановити, вибравши меню [Зап.] та обравши значення [ON] для параметра [Пост-фокус].

Значок [Пост-фокус]



3 Визначте композицію і натисніть наполовину кнопку спуску затвора

- Активується автофокусування і автоматично визначає точку фокусування на екрані.
- Якщо на екрані немає точки фокусування, індикатор фокусування (●) блимає і зйомка неможлива.

Після натискання наполовину кнопки спуску затвора і до завершення зйомки

- Не змінюйте відстань до об'єкта або композицію.

Збереження зображення за допомогою вибору точки фокусування після зйомки [Пост-фокус]

4 Повністю натисніть кнопку спуску затвора, щоб розпочати зйомку

- Під час зйомки точка фокусування автоматично змінюється. Коли індикатор перебігу зйомки зникає, зйомка автоматично завершується.
- Відео буде знято у форматі MP4. (Звук не записується.)
- Якщо встановлено автоматичний перегляд, автоматично з'явиться екран вибору точки фокусування. Див. на стор. (→214).

Для безперервної зйомки натисніть кнопку спуску затвора наполовину, щоб відкрити екран зйомки.

Індикатор перебігу зйомки



- Докладніше про збереження зображень із зображень, знятих за допомогою [Пост-фокус], див. на стор. (→214).

■ Скасування [Пост-фокус]

Виберіть [OFF] у кроці **2**.

- Також для скасування операції [Пост-фокус] виберіть [OFF] для [Пост-фокус] у меню [Зап.].

**Про температуру камери**

Якщо температура навколишнього середовища висока, безперервно виконується зйомка [Пост-фокус] або підвищилась температура камери, може відобразитися [⚠] і запис може зупинитися на півшляху з метою захисту камери. Зачекайте, поки камера не охолоне.

■ Обмеження під час зйомки у режимі [Пост-фокус]

На деякі функції зйомки, пункти меню та інші налаштування поширюються окремі обмеження.

- Такі налаштування є фіксованими.

[Разм. кадра]	[4K] (8M) • Будуть застосовуватися такі розміри зображення: [4:3]: 3328×2496 [3:2]: 3504×2336 [16:9]: 3840×2160 [1:1]: 2880×2880
[Якість]	[]
[Тип затвора]	[ESHTR]
[Формат записи]	[MP4]
[Кач-во зап.]	[4K/100M/30p]
[Непрер. АФ]	[ON]



Збереження зображення за допомогою вибору точки фокусування після зйомки [Пост-фокус]

- На вказані нижче функції зйомки поширюються такі обмеження.

Зміна програми	x
Корекція експозиції	від -3 EV до +3 EV
Витримка затвора	від 1/30 до 1/16000
[AFS/AFF/AFC]	
[Режим АФ]	
Операція фокусування вручну	-
Баланс білого ([$\frac{1}{4}$]), Брекетинг балансу білого	
Чутливість ISO	TZ100 [AUTO], від 125 до 6400 TZ80 [AUTO], від 80 до 3200
Спалах	-
Зйомка відео	-
Режим роботи шторки	[Один сн.], [Автотаймер] ([\odot_{10}] або [\odot_2])

- Такі пункти меню недоступні.

[Зап.]	[Разм. кадра], [Качество], [Режим АФ], [AFS/AFF/AFC], [Ночн. сним. с рук], [iHDR], [HDR], [Настр.панор.съемки], [Тип затвора], [Вспышка]*1, [Настр.вспышки]*2, [Увел. чувств. ISO], [Подавл. шума]*1, [Цифр. увел], [Цвет. простр]*1, [Опред. лица], [Установ. профиля]
[Видео]	Усі пункти
[Пользов.]	[Затвор АФ], [Приор. фок./спуска], [Рамка зап.], [Отобр. оставш.]

*1 **TZ100***2 **TZ80**

Збереження зображення за допомогою вибору точки фокусування після зйомки [Пост-фокус]

- Під час зйомки у режимі [Пост-фокус] стаються такі зміни:
 - Налаштування [Инт.разреш.] змінюється з [EXTENDED] на [LOW].
 - Неможливо записати [Пункт назнач.] у [Дата поездки].
 - Операція [Одновр.зап.без фил.] недоступна.
 - Неможливо користуватися виходом HDMI.
- Розпізнавання сюжету у Інтелектуальний автоматичний режим працює так само, як під час відеозйомки.
- Функція [Пост-фокус] вимкнена при використанні таких налаштувань:
 - [Четкость на фоне подсветки], [Сверкающая вода], [Худож. ночной пейзаж], [Сверкающее освещение], [Портат.ноч.снимок], [Четкий ночной портрет], [Нежное изображение цветка] (Режим підказок для сцени)
 - [Грубый монохромный], [Мягкий монохромный], [Эффект миниатюры], [Нерезкое изображение], [Звездный фильтр], [Солнечное сияние] (Режим творчого контролю)
 - **TZ100** Якщо встановлено [Множ.экспоз.]
 - Коли використовується [Интервал. съемка]
 - Коли використовується [Покадр. анимация]

Збереження зображення за допомогою вибору точки фокусування після зйомки [Пост-фокус]

Виберіть точку фокусування і збережіть зображення.

1 На екрані відтворення виберіть зображення за допомогою значка [▲] і натисніть ▲

- Цю операцію можна також виконати, торкнувшись [▲].



2 Виберіть точку фокусування, торкнувшись її

- Зображення відобразиться із фокусуванням на вибраній точці.
- Якщо немає зображень із фокусуванням на вибраній точці, відображається червона рамка і зображення не зберігаються.
- Край екрана вибирати не можна.
- Детально про незначне коригування фокусування див. на стор. (→215).

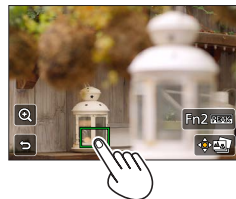

Операція	Сенсорна операція	Опис
TZ100 TZ80		Вибрати точку фокусування • Поки збільшено зображення, вибирати неможливо.
		Збільшити зображення
		Зменшити зображення (при збільшеному зображенні)
[Fn2]		Виділення області фокусування за допомогою кольору (посилення контурів) (→215)
[MENU/SET]		Зберегти зображення

3 Торкніться [●], щоб зберегти зображення

- Зображення буде збережено у форматі JPEG.
- Після збереження поверніться до кроку 2.

- Вибирати та зберігати зображення з екрана телевізора неможливо, навіть якщо камеру підключено до телевізора за допомогою мікрокабелю HDMI.



Збереження зображення за допомогою вибору точки фокусування після зйомки [Пост-фокус]

Точне налаштування для фокусування

Ви можете збільшувати та здійснювати точне налаштування фокусу зображення, відображення якого було вибрано у кроці **2** розділу „Виберіть точку фокусування і збережіть зображення“ (→214)

1 Торкніться [Q]

- Зображення можна збільшити.

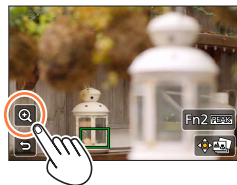
**2** Перетягуйте повзунок для тонкого налаштування фокусування

- Цю операцію можна також виконати за допомогою ◀▶.

3 Торкніться [⏪/⏩], щоб зберегти зображення

- Екран повертається до кроку **1**.

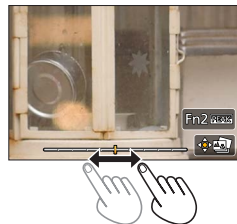

Виділення області фокусування за допомогою кольору (посилення контурів)

Ступінь фокусування можна перевірити, встановивши для області фокусування рівень визначення і виділивши її кольором.

1 Торкніться [PEAK]

- Після кожного торкання значка налаштування змінюється у послідовності [PEAK L] (Уровень обнаружения): [LOW] → [PEAK H] (Уровень обнаружения): [HIGH] → [OFF].
- У якості кольору виділення використовується колір, встановлений у [Усиление контуров] в меню [Пользов.] (→172)



Автоматична зйомка фотографій із заданими інтервалами [Интервал. съёмка]

Режим зйомки:

Параметри, такі як час початку зйомки та інтервал зйомки, можна встановити заздалегідь для автоматичного фотографування. Ця функція є дуже зручною у використанні для зйомки пейзажів із постійними інтервалами, спостереження поступових змін у вигляді тварин/рослин та багатьох інших призначень. Зображення знімаються як набір групи зображень (→275). Якщо використовується [Відео интер. съёмки] з меню [Воспроизв.], можна створити відео. (→293)

• Заздалегідь встановіть дату і час. (→42)

1 Відкрийте меню

MENU → [Зап.] → [Интервал. съёмка]

2 Натискаючи ▲ ▼, виберіть елемент, а потім натисніть [MENU/SET]

[Время начала]	[Сейчас]	Зйомка починається при повному натисканні кнопки спуску затвора.
	[Задать время начала]	Встановіть час початку запису. Можна встановити будь-який час до 23 годин 59 хвилин. Натискайте кнопки ◀▶, щоб вибрати потрібний пункт (години та/або хвилини), а потім натисніть ▲ ▼, щоб встановити час початку зйомки, і натисніть [MENU/SET]
[Интервал съёмки] / [Кол. изображений]	Можна встановити інтервал зйомки та кількість зображень. ◀▶ : виберіть потрібний пункт (хвилини/секунди/кількість зображень). ▲▼ : налаштування [MENU/SET] : встановлення.	
	<ul style="list-style-type: none"> • Можна встановити інтервал від 1 секунди до 99 хвилин 59 секунд із кроком в 1 секунду. • Можна встановити кількість зображень, що знімаються, від 1 до 9999 зображень. <hr/> <ul style="list-style-type: none"> • Інтервал (A) має бути довше часу експозиції (витримки затвора) (B) (зображення нижче) <p>Якщо інтервал (A) коротший за час експозиції (витримку затвора) (B) (наприклад, зйомка вночі), це може призвести до пропускання зйомки.</p> <p style="text-align: center;"> Перший Другий Третій </p> <ul style="list-style-type: none"> • За деяких умов зйомки камера може не відзняти встановлений інтервал або обрану кількість зображень. 	



3 Натискаючи клавіші ▲ ▼, виберіть [Нач.] і натисніть [MENU/SET]



Автоматична зйомка фотографій із заданими інтервалами [Интервал. съемка]

4 Натисніть кнопку спуску затвора повністю

- Зйомка розпочинається автоматично.
- У режимі призупинення зйомки камера автоматично вимикається, якщо вона не використовується впродовж заданого інтервалу часу. Зйомку [Интервал. съемка] буде продовжено навіть за умови вимикання камери, оскільки її буде автоматично увімкнено, коли настане час початку зйомки. Якщо треба увімкнути камеру вручну, натисніть кнопку спуску затвора наполовину.
- Операції в режимі призупинення зйомки (камеру ввімкнено)

Операція	Рух на сенсорній панелі для виконання операції	Опис
[Fn1]		Відображення екрана вибору, що дає змогу призупинити або зупинити зйомку
		Відображення екрана вибору, що дає змогу відновити або зупинити зйомку (під час паузи)

5 Виберіть спосіб створення відео

- [Формат записи]: [MP4]

[Кач-во зап.]	Встановлюється якість зображення відео. [4K/25p] / [4K/24p]*1 / [FHD/50p] / [FHD/25p] / [HD/25p] / [VGA/25p] *1 TZ100
[Частота кадрів]	Встановлюється кількість кадрів на секунду. Встановлення більшої кількості кадрів дозволяє створити більш плавну анімацію. [50fps]*2 / [25fps] / [12.5fps] / [8.3fps] / [6.25fps] / [5fps] / [2.5fps] / [1fps] *2 Доступне лише із налаштуванням [FHD/50p] • TZ100 Коли для параметра [Кач-во зап.] встановлено значення [4K/24p], для кількості кадрів можна встановити значення [24fps], [12fps], [8fps], [6fps], [4.8fps], [2.4fps] або [1fps].
[Последовательность]	[NORMAL]: склеювання фотографій відповідно до послідовності зйомки. [REVERSE]: склеювання фотографій у порядку, зворотному послідовності зйомки.

6 Використайте ▲▼, щоб вибрати елемент [Выполн.], і натисніть [MENU/SET]

- Покадрову анімацію можна також створити за допомогою функції [Видео интер. съемки] у меню [Воспроизв.]. (→293)

Автоматична зйомка фотографій із заданими інтервалами [Інтервал. зйомка]

- Ця функція не призначена для систем спеціалізованого застосування (камер спостереження).
- **Якщо під час зйомки [Інтервал. зйомка] камера залишається без нагляду, будьте обережні, щоб її не вкрали.**
- **Будьте обережні під час зйомки [Інтервал. зйомка] впродовж тривалого часу в холодних погодних умовах або в навколишньому середовищі із низькою чи високою температурою/вологістю, оскільки це може призвести до технічних несправностей.**
- Використовуйте акумулятор із достатнім зарядом або мережевий адаптер (не входить до комплекту поставки) та блок сполучення постійного струму (не входить до комплекту поставки).
- Під час використання зуму, коли висувається трубу об'єктива, камера може нахилитися. Обов'язково закріпіть камеру, встановивши її на штатив або іншим чином.
- [Інтервал. зйомка] призупиняється у таких випадках:
 - Закінчення заряду акумулятора
 - Вимкання камери
 Якщо таке станеться під час зйомки [Інтервал. зйомка], виконання операції можна продовжити, замінивши акумулятор або карту під час паузи, та ввімкнувши камеру. (Проте майте на увазі, що зображення, зняті після продовження операції, зберігаються як окремий набір групових зображень.) Якщо треба замінити акумулятор або карту, вимкніть камеру.
- Не під'єднуйте мікрокабель HDMI або з'єднувальний кабель USB під час зйомки у режимі [Інтервал. зйомка].
- Якщо вибрати якість зображення для форматного співвідношення, що відрізняється від форматного співвідношення вихідного зображення, зображення покадрової анімації відобразатиметься із чорними смугами зверху/знизу або праворуч/ліворуч.
- Якщо під час зйомки відео із використанням мережевого адаптера (не входить до комплекту поставки) через перебіг електропостачання або відключення мережевого адаптера буде вимкнено живлення, це відео не буде збережено.
- **TZ100**
У разі створення відео із налаштуванням якості зображення [4K/25p] або [4K/24p], час зйомки обмежено 29 хвилинами і 59 секундами.
- **TZ80**
У разі створення відео із налаштуванням якості зображення [4K/25p], час зйомки обмежено 29 хвилинами і 59 секундами.
- Якщо використовується карта пам'яті SDHC, ви не зможете створювати відео із розміром файлу більше 4 ГБ. Використання карти пам'яті SDXC дозволяє створювати відео із розміром файлу більше 4 ГБ.
- Під час створення відео із налаштуванням якості зображення [FHD/50p], [FHD/25p], [HD/25p] або [VGA/25p], його буде неможливо створити, якщо час зйомки становить більше 29 хвилин 59 секунд або розмір файла перевищує 4 ГБ.
- Якщо знято лише одну фотографію, її не буде записано як групове зображення.
- Ця функція недоступна в таких випадках:
 - [Портат.ноч.снимок] (режим підказок для сцени)
 - **TZ100** Якщо встановлено [Множ.експоз.]
 - коли використовується [Покадр. анімація].

Створення покадрової анімації [Покадр. анімація]

Режим зйомки: **PASM** **C**

Можна склеїти фотографії і створити покадрову анімацію.

- Заздалегідь встановіть дату і час. (→42)
- Фотографії, зняті у режимі покадрової зйомки, групуються в одну групу. (→275)



Перед створенням покадрової анімації

Якщо за допомогою режиму [Покадр. анімація] зняти кілька фотографій, поступово пересуваючи об'єкт зйомки, наприклад ляльку, а потім з'єднати ці зображення, можна створити покадрову анімацію з імітацією руху об'єкта.

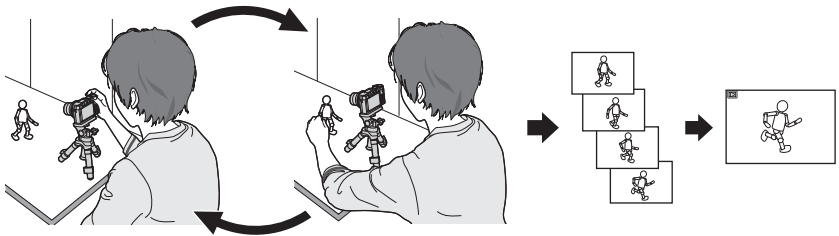

- Для створення за допомогою цієї камери покадрової анімації необхідно зняти від 1 до 50 фотографій на кожну 1 секунду відео.
- Для того щоб об'єкт рухався плавно, знімайте рух з використанням якомога більшої кількості кадрів та, під час створення покадрової анімації, встановіть високу кількість кадрів на секунду (частота кадрів).

1 Відкрийте меню

MENU → [Зап.] → [Покадр. анімація]

2 Натискаючи кнопки ▲ ▼, виберіть метод зйомки й натисніть [MENU/SET]

[Автосъемка]	[ON]	Автоматичне фотографування із заданим інтервалом зйомки.
	[OFF]	Фотографування вручну, по одному кадру.
[Інтервал съемки]	(Лише коли для параметра [Автосъемка] встановлено значення [ON]) Установіть інтервал для [Автосъемка]. Можна встановити інтервал від 1 до 60 секунд із кроком 1 секунда.	

3 Натискаючи клавіші ▲ ▼, виберіть [Нач.] і натисніть [MENU/SET]

Створення покадрової анімації [Покадр. анімація]

4 Натискаючи клавіші ▲▼, виберіть [Новий] і натисніть [MENU/SET]

5 Натисніть кнопку спуску затвора повністю

- Можна зняти до 9999 кадрів.

6 Поставте об'єкт зйомки відповідно до композиції

- Продовжуйте знімати фотографії, як описано вище.
- Якщо під час зйомки вимкнути камеру, після увімкнення камери з'явиться повідомлення із пропозицією продовжити зйомку. Щоб почати зйомку із наступної фотографії, виберіть [Да].



Як створювати якісну покадрову анімацію

- На екрані зйомки можна відображати до двох попередньо знятих зображень. Використовуйте цей екран для визначення потрібного руху.
- Для перевірки знятих зображень можна натиснути кнопку відтворення. Натисніть кнопку [Q.MENU/▶], щоб видалити непотрібні зображення. Щоб повернутись до екрана зйомки, знову натисніть кнопку відтворення.

7 Торкніться елемента [👉], щоб завершити зйомку

- Зупинити запис також можна, вибравши [Покадр. анімація] у меню [Зап.], а тоді натиснувши [MENU/SET].
- Якщо для параметра [Автосъемка] встановлено значення [ON], виберіть елемент [Выход] на екрані підтвердження. (Якщо вибрати елемент [Приостановить], для відновлення зйомки необхідно повністю натиснути кнопку спуску затвора.)

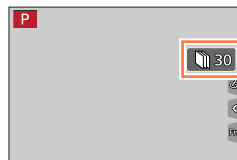

Створення покадрової анімації [Покадр. анімація]

8 Виберіть спосіб створення покадрової анімації

- [Формат записи]: [MP4]

[Кач-во зап.]	Встановлюється якість зображення відео. [4K/25p] / [4K/24p]*1 / [FHD/50p] / [FHD/25p] / [HD/25p] / [VGA/25p] *1 TZ100
[Частота кадрів]	Встановлюється кількість кадрів на секунду. Встановлення більшої кількості кадрів дозволяє створити більш плавну анімацію. [50fps]*2 / [25fps] / [12.5fps] / [8.3fps] / [6.25fps] / [5fps] / [2.5fps] / [1fps] *2 Доступне лише із налаштуванням [FHD/50p] • TZ100 Коли для параметра [Кач-во зап.] встановлено значення [4K/24p], для кількості кадрів можна встановити значення [24fps], [12fps], [8fps], [6fps], [4.8fps], [2.4fps] або [1fps].
[Последовательность]	[NORMAL]: склеювання фотографій відповідно до послідовності зйомки. [REVERSE]: склеювання фотографій у порядку, зворотному послідовності зйомки.

9 Натискаючи клавіші ▲ ▼, виберіть [Выполн.] і натисніть [MENU/SET]

- Покадрову анімацію можна також створити за допомогою функції [Покадровое видео] у меню [Воспроизв.], (→293)

■ Додавання зображень до вже знятої групи покадрової анімації

Якщо вибрати [Дополнительный] на кроці 4, відобразяться групові зображення, зняті за допомогою [Покадр. анімація]. Виберіть групове зображення і натисніть [MENU/SET]. Потім на екрані підтвердження виберіть [Да].

Створення покадрової анімації [Покадр. анімація]

- [Автосъемка] може не працювати відповідно до встановленого інтервалу, оскільки за деяких умов зйомка може зайняти більше часу, як-от під час зйомки з використанням спалаху.
- Якщо вибрати якість зображення для форматного співвідношення, що відрізняється від форматного співвідношення вихідного зображення, зображення покадрової анімації відобразатиметься із чорними смугами зверху/знизу або праворуч/ліворуч.
- Використуйте акумулятор із достатнім зарядом або мережевий адаптер (не входить до комплекту поставки) та блок сполучення постійного струму (не входить до комплекту поставки).
- Якщо під час зйомки відео із використанням мережевого адаптера (не входить до комплекту поставки) через перебіг електропостачання або відключення мережевого адаптера буде вимкнено живлення, це відео не буде збережено.
- **TZ100**
У разі створення відео із налаштуванням якості зображення [4K/25p] або [4K/24p], час зйомки обмежено 29 хвилинами і 59 секундами.
- **TZ80**
У разі створення відео із налаштуванням якості зображення [4K/25p], час зйомки обмежено 29 хвилинами і 59 секундами.
- Якщо використовується карта пам'яті SDHC, ви не зможете створювати відео із розміром файлу більше 4 ГБ. Використання карти пам'яті SDXC дозволяє створювати відео із розміром файлу більше 4 ГБ.
- Під час створення відео із налаштуванням якості зображення [FHD/50p], [FHD/25p], [HD/25p] або [VGA/25p], його буде неможливо створити, якщо час зйомки становить більше 29 хвилин 59 секунд або розмір файлу перевищує 4 ГБ.
- Якщо знято лише одну фотографію, її не буде записано як групове зображення. За допомогою [Дополнительный] не можна вибрати лише одну зняту фотографію.
- Ця функція недоступна в таких випадках:
 - **TZ100** якщо встановлено [Множ.экспоз.];
 - коли використовується [Интервал. съемка].
- [Автосъемка] у [Покадр. анімація] неможливо використати в таких випадках:
 - [Портат.ноч.снимок] (режим підказок для сцени)



TZ100 Застосування декількох експозицій для одного зображення [Множ.експоз.]

Режим зйомки:

Можна створити ефект, схожий на застосування для одного зображення до чотирьох експозицій.

1 Відкрийте меню

MENU → [Зап.] → [Множ.експоз.]

2 Натискаючи клавіші ▲ ▼, виберіть [Нач.] і натисніть [MENU/SET]

3 Визначте композицію та зробіть перший знімок

- Після зйомки першого зображення натисніть кнопку спуску затвора наполовину, щоб перейти до наступної зйомки.
- Натискаючи ▲ ▼, виберіть елемент, а потім натисніть [MENU/SET]. Тут можна виконати зазначені нижче операції.
 - [След.]: перехід до зйомки наступного зображення.
 - [Пересн]: видалення попереднього знімка та зйомка іншого зображення.
 - [Выход]: вихід із режиму багаторазової експозиції та збереження знятого зображення.

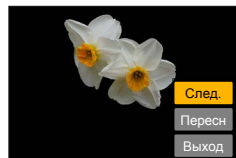

4 Зніміть друге, третє та четверте зображення

- Якщо під час фотографування натиснути кнопку [Fn1], зроблені зображення зберігаються, а багаторазова експозиція не застосовується.

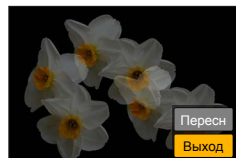

5 Натискаючи клавіші ▼, виберіть [Выход] і натисніть [MENU/SET]

- Також для завершення операції можна натиснути кнопку спуску затвора наполовину.

Застосування декількох експозицій для одного зображення [Множ.експоз.]

■ Інформація про налаштування автоматичної компенсації підсилення

Виберіть [Автоусил.] на екрані з кроку **2** розділу „Застосування декількох експозицій для одного зображення“ (→223).

- **[ON]**: поєднання кількох зображень в одне за допомогою автоматичного корегування яскравості усіх знятих зображень.
- **[OFF]**: поєднання кількох зображень в одне шляхом простого накладання результатів експозиції усіх зроблених зображень без змін. Застосування компенсації експозиції відповідно до вимог об'єкта.

■ Накладання зображень на зображення формату RAW з картки

Встановіть для [Наложение] значення [ON] на екрані з кроку **2** розділу „Застосування декількох експозицій для одного зображення“ (→223). Після того як вибрано [Нач.], відобразяться зображення з картки. Виберіть зображення формату RAW і натисніть [MENU/SET] для продовження зйомки.

- Операцію [Наложение] можна виконувати лише із зображеннями формату RAW, знятими за допомогою цієї камери.

- Зображення не зберігаються в пам'яті, доки активовано багаторазову експозицію.
- Інформація щодо останнього знятого зображення використовуватиметься як інформація щодо зйомки для усіх зображень, зроблених у багаторазовій експозиції.
- Поки виконується зйомка [Множ.експоз.], не можна встановлювати пункти, що відображаються на екрані меню сірим кольором.
- Ця функція недоступна в таких випадках:
 - коли використовується [Интервал. съемка];
 - коли використовується [Покадр. анимация].

Одночасне вимикання звукових сигналів і спалаху

[Бесшумный режим]

Режим зйомки:

Цей режим корисний для зйомки у тиші або у громадських місцях, або для зйомки дітей чи тварин.

1 Відкрийте меню

MENU → [Пользов.] → [Бесшумный режим]

Налаштування: [ON] / [OFF]

- У цьому режимі вимикаються звукові сигнали, для спалаху встановлюється режим (зовнішній спалах від'єднано), і вимикається лампа допоміжного променя АФ. Налаштування таких функцій фіксовані:
 - [Тип затвора]: [ESHTR]
 - Спалах: (примусове вимикання спалаху)
 - [Всп. ламп. АФ]: [OFF]
 - [Гром.сигнала]: (вимкнено)
 - [Громк. затвора]: (вимкнено)

- Навіть якщо для цього режиму встановлено [ON], наступні лампи/індикатори будуть світитись або блимати.
 - Індикатор автоспуску
 - Індикатор з'єднання Wi-Fi
- Звуки роботи цієї камери, наприклад звук регулювання діафрагми об'єктива, не вимикаються.
- Якщо знімати об'єкт, що рухається, з використанням електронного затвора, у деяких випадках об'єкт зображення може бути перекошений.
- Якщо знімати об'єкт в умовах люмінесцентного або світлодіодного освітлення з використанням електронного затвора, на знятому зображенні можуть з'явитися горизонтальні смуги. Якщо використовувати довшу витримку затвора, горизонтальні смуги можуть бути менш помітними. (→102)



Зйомка із використанням функції розпізнавання обличчя [Опред. лица]

Режим зйомки:

Функція розпізнавання обличчя розпізнає обличчя, схоже на зареєстроване, і автоматично корегує фокус та експозицію для обличчя із найвищим пріоритетом. Навіть якщо особа, на якій треба сфокусуватись, стоїть позаду або в куті групової фотографії, камера автоматично розпізнає цю особу й чітко зніме її обличчя.

1 Відкрийте меню

MENU → **[Зап.]** → **[Опред. лица]**

Налаштування: **[ON]** / **[OFF]** / **[MEMORY]**

За замовчуванням для **[Опред. лица]** встановлюється **[OFF]**.

Коли зображення обличчя буде зареєстровано, для налаштування автоматично встановиться значення **[ON]**.

■ Як працює функція розпізнавання обличчя

Під час зйомки

- Камера розпізнає зареєстроване обличчя і налаштовує фокус та експозицію.
- Якщо буде розпізнано зареєстровані обличчя, для яких встановлено імена, імена буде відображено (до 3-х осіб).

Під час відтворення

- Відображаються ім'я та вік (якщо інформацію зареєстровано).
- Відображаються імена, які було встановлено для розпізнаних обличчя (до 3-х осіб).
- Відтворюються лише зображення вибраних зареєстрованих осіб ([Воспр. кат.]).

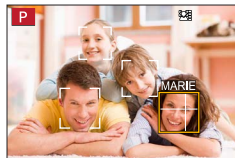

- **[Опред. лица]** працює, лише коли для режиму автофокусування встановлено **[☺]**.
- Інформацію із розпізнавання обличчя містить лише перше зображення послідовної зйомки.
- Якщо наявні групові зображення, на першому зображенні відображається ім'я розпізнаної особи.
- Під час використання функції розпізнавання обличчя для вибору й розпізнавання характерних рис обличчя може знадобитися більше часу, ніж у разі використання звичайної функції виявлення обличчя/очей.
- Функція розпізнавання обличчя шукає обличчя, схожі на зареєстровані, але немає гарантії того, що вони завжди розпізнаватимуться. У деяких випадках камера не може розпізнати або неправильно розпізнає навіть зареєстрованих осіб (це залежить від виразу їхніх обличчя чи оточення).
- Навіть якщо інформацію функції розпізнавання обличчя зареєстровано, зображення, зняті, коли для імені встановлено **[OFF]**, не класифікуються для розпізнавання обличчя у **[Воспр. кат.]**.
- **Навіть якщо інформацію функції розпізнавання обличчя змінено, для знятих раніше зображень інформація функції розпізнавання обличчя не змінюється. (→228)**
Наприклад, якщо змінилося ім'я, зображення, зняті до змінення, не класифікуються за розпізнаванням обличчя у **[Воспр. кат.]**.
- Щоб змінити інформацію про ім'я для вже записаних зображень, виконайте **[REPLACE]** (→299) в меню **[Ред. расп. лиц.]**.

Зйомка із використанням функції розпізнавання облич [Опред. лица]

- Ця функція недоступна в таких випадках:
 - [Ефект мініатюри] (режим творчого контролю)
 - під час запису відео;
 - під час зйомки фотографій із роздільною здатністю 4K;
 - Коли ведеться зйомка з використанням [Пост-фокус]
 - коли використовується [Інтервал. зйомка].

Реєстрація зображень обличчя

Разом із такою інформацією, як ім'я та дата народження, можна зареєструвати зображення обличчя щонайбільше 6 осіб.

Поради щодо зйомки під час реєстрації зображень обличчя

- Переконайтеся, що очі об'єкта відкриті, а рот – закритий; спрямуйте камеру на обличчя об'єкта та переконайтеся, що овал обличчя, очі та брови не закрито волоссям.
- Переконайтеся, що на обличчі немає темних тіней. (Під час реєстрації спалах не використовується.)

Правильний приклад реєстрації обличчя



Якщо вам здається, що камері важко розпізнавати обличчя під час зйомки

- Зареєструйте додаткові зображення обличчя тієї самої особи надворі та у приміщенні або з різними виразами обличчя чи з різних ракурсів.
- Зареєструйте додаткові зображення в тому місці, де виконується зйомка.
- Якщо зареєстрована особа перестала розпізнаватися, перереєструйте цю особу.

1 Використайте ▲▼, щоб вибрати елемент [MEMORY], і натисніть [MENU/SET]

2 Використайте ▲▼◀▶, щоб вибрати елемент [Новий], і натисніть [MENU/SET]

- Якщо вже зареєстровано 6 осіб, спочатку видаліть зареєстровану особу. (→228)

3 Вирівняйте обличчя за контрольною лінією та знімайте

- Обличчя об'єктів, що не є людьми (наприклад, домашніх тварин), неможливо зареєструвати.
- Якщо натиснути кнопку ▶ або торкнутися [i], відобразиться пояснення.

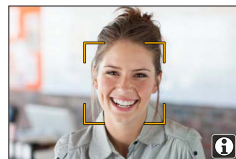
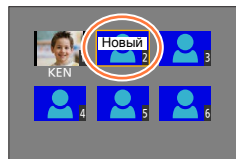

Зйомка із використанням функції розпізнавання облич [Опред. лица]

4 За допомогою кнопок ▲ ▼ виберіть пункт для редагування та натисніть [MENU/SET]

[Имя]	<p>① Використайте ▼, щоб вибрати елемент [SET], і натисніть [MENU/SET]</p> <p>② Введіть ім'я (див. „Введення тексту“: (→87))</p>
[Возраст]	<p>Встановіть дату народження.</p> <p>① Використайте ▼, щоб вибрати елемент [SET], і натисніть [MENU/SET]</p> <p>② За допомогою кнопок ◀▶ виберіть рік, місяць і день, задайте їх за допомогою кнопок ▲ ▼ і натисніть [MENU/SET]</p>
[Доб.изобр.]	<p>Можна зареєструвати до 3 зображень облич особи.</p> <p>① Використайте ◀▶, щоб вибрати елемент [Добав.], і натисніть [MENU/SET]</p> <ul style="list-style-type: none"> • Якщо зареєстровано лише одне зображення, можна пропустити операцію з кнопкою керування курсором. Щоб зареєструвати додаткову рису обличчя, просто натисніть кнопку [MENU/SET]. • Якщо вибрати зареєстроване зображення обличчя кнопкою керування курсором, відобразиться екран підтвердження видалення. Виберіть [Да], щоб видалити зображення обличчя. <p>② Зніміть зображення (крок 3 (→227))</p>

Редагування або видалення інформації про зареєстрованих осіб

- 1** Використайте ▼, щоб вибрати елемент [MEMORY], і натисніть [MENU/SET]
- 2** За допомогою кнопок ▲ ▼◀▶ виберіть зображення людини, яке потрібно змінити або видалити, і натисніть [MENU/SET]
- 3** За допомогою кнопок ▲ ▼ виберіть елемент, а потім натисніть [MENU/SET]

[Ред. данных]	Відредагуйте ім'я або іншу зареєстровану інформацію. (Крок 4 вище.)
[Приоритет]	<p>Установіть пріоритетний порядок для фокусу та експозиції.</p> <p>① За допомогою кнопок ▲ ▼◀▶ виберіть порядок реєстрації та натисніть [MENU/SET]</p>
[Удал.]	Видаліть інформацію та зображення облич зареєстрованих осіб.

Встановлення профілю дитини або домашньої тварини для запису у зображенні

Режим зйомки:

Перш ніж знімати зображення можна встановити ім'я або день народження дитини чи домашньої тварини, щоб записати у зображення ім'я або вік у місяцях/роках.

■ Встановлення імені та віку в місяцях/роках

① Відкрийте меню

MENU → **[Зап.]** → **[Установ. профіля]**

Налаштування: ¹ ([Ребенок1]) / ² ([Ребенок2]) / ([Дом.животное]) / **[OFF]** / **[SET]**

- ② Використайте **▼**, щоб вибрати елемент **[SET]**, і натисніть **[MENU/SET]**
- ③ Використайте **▲▼**, щоб вибрати елемент **[Ребенок1]**, **[Ребенок2]** або **[Дом.животное]**, і натисніть **[MENU/SET]**
- ④ Використайте **▲▼**, щоб вибрати елемент **[Возраст]** або **[Имя]**, і натисніть **[MENU/SET]**
- ⑤ Використайте **▲▼**, щоб вибрати елемент **[SET]**, і натисніть **[MENU/SET]**
Вік: за допомогою кнопок **◀▶** виберіть рік, місяць і день, встановіть їх за допомогою кнопок **▲▼** і натисніть **[MENU/SET]**
Ім'я: (див. розділ „Введення тексту“: (→87))
- ⑥ Використайте **▼**, щоб вибрати елемент **[Вых.]**, і натисніть **[MENU/SET]** для завершення

■ Скасування відображення імені та віку в місяцях/роках

Виберіть **[OFF]** на кроці ①.

- Налаштування друку **[Имя]** та **[Возраст]** можна виконати на комп'ютері за допомогою програмного забезпечення „PHOTOfunSTUDIO“, що завантажується з веб-сайту (→353). На фотографію також можна накласти текст за допомогою функції **[Отпеч симв]** камери.
- Налаштування **[Установ. профіля]** недоступне для зйомки фотографій 4K або зйомки у режимі **[Пост-фокус]**.
- Ім'я або вік у місяцях/роках не можна записувати в таких випадках:
 - під час запису відео;
 - фотографії, зняті під час відеозйомки (→261)

Відображення відповідного екрана для конкретних умов зйомки

Перевірка на наявність областей із вірогідністю переекспонування ([Шаблон Зебра])

Режим зйомки:

Можна перевірити наявність у зображенні областей із яскравістю, вище встановленої, що призведе до переекспонування, позначивши такі області смугастим малюнком. Також можна встановити яскравість, яка буде позначатися смугастим малюнком.

MENU → **FC** [Пользов.] → [Шаблон Зебра]

[ZEBRA1]	Позначення областей із яскравістю, вище встановленої, смугастим малюнком із нахилом смуг праворуч.	
[ZEBRA2]	Позначення областей із яскравістю, вище встановленої, смугастим малюнком із нахилом смуг ліворуч.	
[OFF]	—	
[SET]	<p>Встановлення яскравості для кожного типу смугастого малюнку. [Зебра 1] / [Зебра 2]</p> <p>1 За допомогою кнопок ▲ ▼ виберіть яскравість, а потім натисніть [MENU/SET]</p> <ul style="list-style-type: none"> Доступний діапазон яскравості становить від [50%] до [105%]. Для параметра [OFF] можна вибрати [Зебра 2]. Якщо вибрано [100%] або [105%], смугастим малюнком позначаються лише переекспоновані області. Якщо встановити менше значення, діапазон яскравості, що позначатиметься кожним типом смугастого малюнку, збільшиться. 	

- У разі переекспонування радимо знімати зображення з меншим значенням експозиції (→177), використовуючи гістограму (→55) як підказку.
- Смугастий малюнок, що відображається, не записується.
- Якщо для параметра [Шаблон Зебра] встановити значення [Настр.кн. Fn] (→70) в меню [Пользов.], після кожного натискання призначеної функціональної кнопки налаштування змінюватимуться в такому порядку: [Зебра 1] → [Зебра 2] → [Зебра виключена]. Якщо для параметра [Зебра 2] встановлено значення [OFF], можна швидко змінювати налаштування в такому порядку: [Зебра 1] → [Зебра виключена].

Відображення відповідного екрана для конкретних умов зйомки

**Встановлення монохромного відображення екрана зйомки
([Монохр. жив. просм.]**Режим зйомки:   **PAS** **M**  **C**  

Екран зйомки можна зробити чорно-білим. Ця функція корисна, коли чорно-білий екран полегшує корегування фокуса в режимі фокусування вручну.

MENU →  [Пользов.] → [Монохр. жив. просм.]

Налаштування: [ON] / [OFF]

• **TZ100**

- Ця функція не буде працювати для підключеного пристрою, навіть якщо під час зйомки використовується вихід HDMI.
- Це не впливає на зняті зображення.

TZ100 Зйомка із одночасним переглядом зображень на камері

Режим зйомки:

Під час зйомки з використанням виходу HDMI зображення можна переглядати на екрані телевізора тощо.



■ Підключення за допомогою мікрокабелю HDMI

Перевірте правильність положення штекеру та рівно вставте його до роз'єму. (Якщо неправильно під'єднати кабель, можна деформувати контакти, що призведе до некоректної роботи) Також не підключайте до іншого роз'єму. Це може призвести до пошкодження цього пристрою.



■ Перемикання відображуваної інформації

Вигляд екрана, що відображається під час відтворення через інтерфейс HDMI, можна змінити за допомогою налаштування [Отоб. инфо HDMI (Зап.)] (→83) в розділі [ТВ підключення] меню [Настр.].

[ON]: зображення із камери виводиться без змін.

[OFF]: виводяться лише зображення.

Зйомка із одночасним переглядом зображень на камері

- Якщо використовується режим автофокусування [] або режим допомоги для ручного фокусування, екран не можна збільшити в режимі вікна.
- Для [Формат] у меню [Зап.] встановлено фіксоване значення [16:9].
- Звук електронного або механічного затвора не відтворюватиметься.
- Якщо під час відтворення через інтерфейс HDMI встановити з'єднання Wi-Fi, зображення на моніторі камери не відобразяться.
- У режимі підказок для сцени екран вибору сюжету не відображається через з'єднання HDMI.
- Ця функція недоступна в таких випадках:
 - під час запису відео;
 - під час зйомки панорамних зображень;
 - під час зйомки фотографій із роздільною здатністю 4K.
 - Коли ведеться зйомка з використанням [Пост-фокус]



Усунення тремтіння

Режим зйомки:

Автоматично визначає тремтіння та перешкоджає йому.

1 Відкрийте меню

MENU → [Зап.] → [Стабілиз.]

2 За допомогою кнопок ▲ ▼ виберіть елемент, а потім натисніть [MENU/SET]

(звичайний)	Усунення вертикального та горизонтального тремтіння.
(панорамування)	Усунення вертикального тремтіння. Це налаштування ідеальне для панорамування (спосіб зйомки об'єкта, коли камера рухається на одній швидкості із об'єктом, що пересувається у вибраному напрямку). Радимо використовувати видошукач.
[OFF]	[Стабілиз.] не працює.



Запобігання тремтінню

Якщо з'явиться попередження про тремтіння, використовуйте [Стабілиз.], штатив або [Автотаймер].

● Витримка затвора буде значно довшою в наступних випадках. Утримуйте камеру нерухомою з моменту натискання кнопки спуску затвора до появи зображення на екрані. Рекомендовано використання штатива.

- [Медл. синхронизация]
- [Зам синх/кр гл]
- [Четкий ночной пейзаж], [Прохладное ночное небо], [Ярк. и тепл. ночной пейзаж], [Худож. ночной пейзаж], [Сверкающее освещение], [Четкий ночной портрет] (режим підказок для сцени)
- Якщо встановлена більша витримка затвора

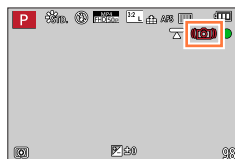

- Якщо використовується штатив, для параметра [Стабілиз.] рекомендується встановити значення [OFF]. [У цей час на екрані відображається].
- [Стабілиз.] недоступний у разі вибору [] (звичайний) у режимі панорамних знімків.
- У таких випадках значення функції [Стабілиз.] буде змінено на [] (Звичайний), навіть якщо для неї встановлено значення [] (панорамування):
 - під час запису відео;
 - якщо встановлено функцію 4K Photo.
 - Коли ведеться зйомка з використанням [Пост-фокус]
- Функцію [Стабілиз.] не можна використовувати під час зйомки високошвидкісного відео.
- П'ятикоординатний гібридний стабілізатор зображення автоматично використовується під час зйомки відео. Це зменшує тремтіння зображення під час зйомки відео при використанні збільшення або на ходу тощо.
 - Діапазон зйомки може звужитися.
 - Якщо записувати відео [MP4] з [Кач-во зап.] встановленим на [VGA/4M/25p], робота стабілізатора може бути менш помітною у порівнянні зі зйомкою з іншими налаштуваннями якості зображення.
- **TZ100**
П'ятикоординатний гібридний стабілізатор зображення недоступний під час відеозйомки, коли для [Кач-во зап.] встановлено значення [4K/100M/25p] або [4K/100M/24p].
- **TZ80**
П'ятикоординатний гібридний стабілізатор зображення недоступний під час відеозйомки, коли для [Кач-во зап.] встановлено значення [4K/100M/25p].
- Ситуації, у яких функція стабілізації зображення може не спрацювати:
 - за наявності сильного тремтіння;
 - при використанні значного збільшення зуму (у тому числі діапазон цифрового зуму);
 - за умови зйомки на ходу зображень об'єкта, що рухається;
 - якщо витримка затвора збільшується через зйомку зображень у приміщенні або в темних місцях.
- Панорамування із використанням [] забезпечується не повністю у таких випадках:
 - яскраві літні дні або інші місця із яскравим освітленням;
 - витримка затвора коротша за 1/100 секунди;
 - рух об'єкта повільний, і швидкість пересування камери дуже повільна (приємне розмиття тла не забезпечується);
 - камера недостатньо відстежує рух об'єкта.

Використання зуму

Типи зуму та використання

Коефіцієнт зуму змінюється, коли змінюється розмір зображення.

Оптичний зум

Режим зйомки:         

Можна збільшувати зображення без погіршення якості зображення.



Максимальне збільшення:  **10x**
 **30x**

- Ця функція недоступна в такому випадку:
 - під час зйомки з використанням [Макро зум];

Розширений оптичний зум

Режим зйомки:         

Ця функція працює, коли для [Разм. кадра] вибираються розміри зображення [EX] (→139). Розширений оптичний зум забезпечує більш високий коефіцієнт зуму, ніж оптичний зум, без погіршення якості зображення. Максимальний коефіцієнт зуму змінюється в залежності від розміру зображення.

Максимальне збільшення:  **20x**
 **61,2x**

- Ця функція недоступна в таких випадках:
 - [Эффект мыльницы], [Ярк.изобр.с эфф.мыльн.] (режим творчого контролю);
 - [Портат.ноч.снимок] (режим підказок для сцени);
 - під час зйомки фотографій із роздільною здатністю 4K;
 - коли для параметра [Скор. съемки] встановлено значення [SH];
 - коли для параметра [HDR] встановлено значення [ON];
 -  коли для параметра встановлено [Множ.экспоз.];
 - коли для параметра [Ночн. сним. с рук] встановлено значення [ON];
 - коли для параметра [iHDR] встановлено значення [ON];
 - коли для параметра [Качество] встановлено значення [RAW:iii], [RAW:ii] або [RAW];
 - під час зйомки з використанням [Макро зум];
 - під час запису відео.



Для подальшого збільшення коефіцієнта зуму можна в комбінації використовувати зум, про який ідеться далі.



[i.Zoom]

Режим зйомки:        

За допомогою технології інтелектуального керування роздільною здатністю можна зробити коефіцієнт зуму до 2 разів вищим за початковий без значного погіршення якості зображення.

MENU →  **[Зап.]** /  **[Видео]** → **[i.Zoom]** → **[ON]** / **[OFF]**

● Ця функція недоступна в таких випадках:

- [Выраз. искусство], [Эффект мыльницы], [Ярк.изобр.с эфф.мыльн.] (режим творчого контролю);
- [Портат.ноч.снимок] (режим підказок для сцени);
- під час зйомки [Макро зум];
- коли для параметра [Скор. съёмки] встановлено значення [SH];
- коли для параметра [HDR] встановлено значення [ON];
- **TZ100** коли для параметра встановлено [Множ.экспоз.];
- коли для параметра [Ночн. сним. с рук] встановлено значення [ON];
- коли для параметра [iHDR] встановлено значення [ON];
- коли для параметра [Качество] встановлено значення [RAW , [RAW ] або [RAW].

[Цифр. увел]

Режим зйомки:

Подальше збільшення, що в 4 рази перевищує оптичний/розширений оптичний зум. Якщо [Цифр. увел] використовується разом із [i.Zoom], коефіцієнт збільшення не може перевищувати 2.

Зверніть увагу: під час використання цифрового зуму збільшення зображення призводить до зниження його якості.

MENU → [Зап.] / [Відео] → [Цифр. увел] → [ON] / [OFF]

- Якщо використовується [Цифр. увел], під час зйомки радимо користуватися штативом та автоспуском (→208).
- Зона АФ в основному відображається в центрі діапазону цифрового зуму.
- Ця функція недоступна в таких випадках:
 - [Вираз. искусство], [Ефект мильниці], [Ярк.изобр.с эфф.мыльн.], [Ефект миниатюры] (режим творчого контролю)
 - [Портат.ноч.снимок] (режим підказок для сцени)
 - Коли ведеться зйомка з використанням [Пост-фокус]
 - під час зйомки з використанням [Высокоскор. видео];
 - коли для параметра [Скор. съемки] встановлено значення [SH];
 - коли для параметра [HDR] встановлено значення [ON];
 - **TZ100** коли для параметра встановлено [Множ.экспоз.];
 - коли для параметра [Качество] встановлено значення [RAW.iii], [RAW.ii.] або [RAW.].

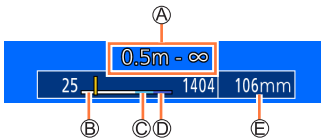

На зображенні наведено приклад використання оптичного зуму, [i.Zoom] та [Цифр. увел] у програмному режимі автоекспозиції.



- А Діапазон фокусування
- В Діапазон оптичного зуму
- С Діапазон i.Zoom
- Д Діапазон цифрового зуму
- Е Поточне положення зуму (фокусна відстань еквівалентна фокусній відстані 35 мм плівкової камери)

Змінення налаштувань роботи зуму

MENU →  [Пользов.] → [Перекл. увелич.]

Q (Зум)	Зум працює як звичайно.
∞ (Дискретний зум)	<p>Під час кожного використання зуму зум зупиняється на одній із попередньо встановлених позицій фокусної відстані.</p> <ul style="list-style-type: none"> Це налаштування не працює, якщо під час зйомки відео або фотографій із роздільною здатністю 4K використовується функція  ([Предв. сер. съемка 4K]). <div data-bbox="681 397 956 463" style="text-align: center;">  <p>Поточне положення зуму</p> <p>Діапазон фокусування</p> </div>

- Налаштування зуму або дискретного зуму можна призначити кільцю керування. (→74, 75)

Збереження або не збереження положення зуму на час перебування камери у вимкненому стані

MENU →  [Пользов.] → [Восст. настр. увелич.] → [ON] / [OFF]

Використання зуму за допомогою операцій на сенсорній панелі (зум торканням)

1 Торкніться [⏏]

2 Торкніться [⏏]

- Відображається повзунок.

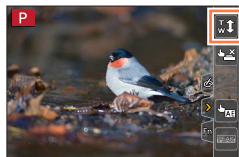

3 Використайте зум, перетягнувши повзунок

- Швидкість зуму залежить від позиції, якої торкнулися.

[▼] / [▲]	Повільне збільшення
[▼] / [▲]	Швидке збільшення

- Щоб завершити використання зуму на сенсорній панелі, ще раз торкніться елемента [⏏].



- Якщо для [Перекл. увелич.] встановлено дискретний зум (→239), з'являється повзунок дискретного зуму.
- Ця функція недоступна у таких випадках:
 - Якщо встановлено [Высокоскор. видео]
 - Коли ведеться зйомка фотографій 4K
 - Коли ведеться зйомка з використанням [Пост-фокус]



Зйомка з використанням спалаху

Режим зйомки:

За допомогою спалаху можна фотографувати у темних місцях або корегувати контраст усього зображення, підсвічуючи об'єкт яскравим тлом.

TZ100 Відкриття/закриття вбудованого спалаху

A Відкриття спалаху

Перемістіть важіль відкриття спалаху.

- Будьте обережні, щоб не впустити спалах під час відкриття.

B Закриття спалаху

Натисніть спалах до клацання.

- Будьте обережні, щоб не защемити палець чи інші частини тіла або будь-які предмети, закриваючи спалах.
- Примусове закриття спалаху може пошкодити камеру.
- Обов'язково закривайте вбудований спалах, коли він не використовується.
- Коли спалах закрито, налаштування спалаху має фіксоване значення [].

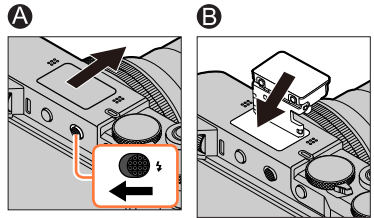

TZ80 Використання/невикористання спалаху

Під час зйомки відповідно до режиму зйомки можна використовувати спалах.

Налаштування роботи спалаху (→244)

Якщо ви не хочете користуватися спалахом,

натисніть кнопку [] (▶) та виберіть [] (примусове вимикання спалаху).

- Спалах має фіксоване значення [] (примусове вимикання спалаху) у таких випадках:
 - під час запису відео;
 - під час зйомки фотографій із роздільною здатністю 4K;
 - Коли ведеться зйомка з використанням [Пост-фокус]
 - коли використовується електронний затвор;
 - коли для параметра [HDR] встановлено значення [ON];
 - коли для параметра [Бесшумний режим] встановлено значення [ON];
 - Якщо вибрано ефект зображення [Ефект фільтра] в меню [Налаштування фільтрів]

Зйомка з використанням спалаху

**Інформація про [☼] (зовнішній спалах від'єднано)**

- Якщо під час зйомки не можна використовувати спалах, оскільки його закрито, ведеться відеозйомка тощо, на екрані зйомки відображається [☼] (зовнішній спалах від'єднано) і спалах не спрацює.

TZ100

Закривайте спалах у місцях, де його використання заборонено, щоб він не спрацював.

TZ80

Натисніть ► і виберіть [☼] у місцях, де використання заборонене через імовірність пожежі.

**Як користуватися спалахом ефективно**

Фотографування зі спалахом, коли об'єкт знаходиться надто близько, може призвести до переекспонування. Якщо для параметра [Висветити] у меню [Пользов.] встановлено значення [ON], під час роботи функції [Авт. просм.] або відтворення переекспоновані області будуть блимати чорно-білим кольором. Якщо таке трапиться, радимо зробити нову фотографію, наприклад, зменшивши потужність спалаху за допомогою [Настр.вспышки] (→250).

Доступний діапазон спалаху

Конттури зображення можуть дещо затемнитися у випадку використання спалаху на близькій відстані без зуму (значення близьке до максимально широкого кута). Це можна виправити використанням невеликого зуму.

	Максимально широкий кут	Максимальне збільшення
TZ100	Приблизно 0,6 м - 8,0 м	Приблизно 0,7 м - 3,8 м
TZ80	Приблизно 0,6 м - 5,6 м	Приблизно 2,0 м - 2,9 м

- Ці діапазони визначаються, коли для чутливості ISO встановлено значення [AUTO], а для параметра [Уст.орг. ISO] – значення [OFF].

- Уникайте наведених нижче дій, оскільки тепло або світло можуть викликати деформацію або знебарвлення.
 - Піднесення спалаху близько до об'єктів
 - Прикривання спалаху рукою під час його спрацювання

- **TZ100** Закривання спалаху під час його спрацювання

TZ100

Не закривайте спалах одразу після спрацювання попереднього спалаху до зняття зображень, щоб забезпечити належну роботу автоматичного режиму або режиму зовнішнього спалаху/зменшення ефекту червоних очей та інших налаштувань спалаху. Миттєве закриття спалаху призведе до збою в роботі.

- Заряджання спалаху може зайняти деякий час, якщо акумулятор майже розряджений або при використанні спалаху декілька разів поспіль. Під час заряджання спалаху значок спалаху блимає червоним, і зняття зображень є неможливим навіть за повністю натиснутої кнопки спуску затвора.

Налаштування функцій спалаху

Зміна режиму спалаху

Налаштуйте спалах відповідно до зйомки.

TZ100 Режим зйомки: **P** **A** **S** **M** **C** **SCN**

1 Відкрийте меню

MENU → [Зап.] → [Вспышка] → [Режим вспышки]

2 Натискаючи ▲▼, виберіть елемент, а потім натисніть [MENU/SET]

: [Прин. всп. вкл] : [Прин вкл/кр гл]*	<p>Під час зйомки завжди використовується спалах.</p> <ul style="list-style-type: none"> • Ідеальний варіант для зйомки при контровому світлі або якщо об'єкт розташований у яскравому світлі, наприклад лампа денного світла.
: [Медл. синхронизация] : [Зам синх/кр гл]*	<p>Під час зйомки зображення із темним фоновим пейзажем ця функція збільшує витримку затвора при активації спалаху.</p> <ul style="list-style-type: none"> • Ідеальний варіант для зйомки людей на фоні нічного пейзажу. • Використання довшої витримки може призвести до розмиття відео. Рекомендовано використання штатива.

* Спалах спрацює двічі. Не рухайте камеру, доки не спрацює другий спалах. Інтервал між спалахами змінюється у залежності від яскравості об'єкта.

- Результат зменшення ефекту червоних очей залежить від об'єкта зйомки. На нього впливають такі фактори, як відстань до об'єкта, спрямування погляду об'єкта на камеру під час попереднього спалаху. У деяких випадках зменшення ефекту червоних очей може бути незначним.

Налаштування функцій спалаху

TZ80 Режим зйомки:

1 Натисніть кнопку (▶)

2 За допомогою кнопок ◀▶ виберіть потрібний тип, а тоді натисніть [MENU/SET]

: [Авто] : інтелектуальний авто*1	Спалах активується автоматично відповідно до умов зйомки.
: [Авто/кр. гл.]*2	Спалах спрацює автоматично для контролювання ефекту червоних очей відповідно до умов зйомки <ul style="list-style-type: none"> • Використовуйте для зйомки людей за умов недостатнього освітлення.
: [Прин. всп. вкл] : [Прин вкл/кр гл]*2	Спалах спрацює щоразу, незалежно від умов зйомки. <ul style="list-style-type: none"> • Використовуйте, коли об'єкт підсвічується ззаду або освітлюється люмінесцентними лампами.
: [Медл. синхронізація] : [Зам синх/кр гл]*2	Підвищення яскравості зображень, як-от під час зйомки об'єктів на фоні нічного пейзажу, за рахунок збільшення витримки затвора під час спрацювання спалаху. <ul style="list-style-type: none"> • Ідеальний варіант для зйомки людей на фоні нічного пейзажу. • Збільшення витримки затвора може призвести до розмитості об'єктів, що рухаються. Рекомендовано використання штатива.
: [Прин. всп. выкл]	Спалах не активується за жодних умов зйомки. <ul style="list-style-type: none"> • Використовуйте для зйомки зображень у місцях, де використання спалаху заборонене.

*1 Це налаштування можна встановити лише у Інтелектуальний автоматичний режим [] або []. Значок змінюється залежно від типу об'єкта та яскравості.



*2 Спалах спрацює двічі. Не рухайте камеру, доки не спрацює другий спалах. Інтервал між спалахами змінюється відповідно до яскравості об'єкта.

- Результат зменшення ефекту червоних очей залежить від об'єкта зйомки. На нього впливають такі фактори, як відстань до об'єкта, спрямування погляду об'єкта на камеру під час попереднього спалаху. У деяких випадках зменшення ефекту червоних очей може бути незначним.



Налаштування функцій спалаху

■ Зменшення ефекту червоних очей

Режим зйомки:   **PAS**    **TZ100**

Автоматично виявляє ефект червоних очей та виправляє дані фотографії під час зйомки з використанням функції зменшення ефекту червоних очей із використанням спалаху ([, []).



TZ80

Автоматично виявляє ефект червоних очей та виправляє дані фотографії під час зйомки зі спалахом з використанням функції зменшення ефекту червоних очей ([, [] або []).



MENU →  [Зап.] → [Корр.кр.гл.]

Налаштування: [ON] / [OFF]

● **TZ100**

Коли ця функція налаштована на [ON], значок спалаху змінюється на [, [].

● **TZ80**

Коли ця функція налаштована на [ON], значок спалаху змінюється на [, [, [].

● У деяких обставинах може бути неможливо виправити ефект червоних очей.



Налаштування функцій спалаху

■ TZ100 Налаштування спалаху для кожного режиму зйомки (○: Доступний, –: недоступний)

Режим зйомки				
Інтелектуальний автоматичний режим				–*
Інтелектуальний автоматичний режим плюс				–*
P Режим програми АЕ	○	○	○	○
A Режим пріоритету діафрагми АЕ	○	○	○	○
S Режим пріоритету витримки АЕ	○	○	–	–
M Режим ручної настройки експозиції	○	○	–	–
М Творчий відеорежим	–	–	–	–
Режим панорамних знімків	–	–	–	–
Режим творчого контролю	–	–	–	–
SCN Режим підказок для сцени (●: налаштування за замовчуванням)	[Четкий портрет]	○	●	–
	[Шелковистая кожа]	○	●	–
	[Мягкость подсветки]	–	–	–
	[Четкость на фоне подсветки]	●	–	–
	[Непринужденность]	–	–	–
	[Милое детское лицо]	○	●	–
	[Отчетливый пейзаж]	–	–	–
	[Яркое голубое небо]	–	–	–
	[Романтич. отсветы заката]	–	–	–
	[Яркие отсветы заката]	–	–	–
	[Сверкающая вода]	–	–	–
	[Четкий ночной пейзаж]	–	–	–
	[Прохладное ночное небо]	–	–	–
	[Ярк. и тепл. ночной пейзаж]	–	–	–
	[Худож. ночной пейзаж]	–	–	–
	[Сверкающее освещение]	–	–	–
	[Портат.ноч.снимок]	–	–	–
	[Четкий ночной портрет]	–	–	–
	[Нежное изображение цветка]	●	–	–
	[Аппетитная еда]	●	–	–
[Соблазнительный десерт]	●	–	–	
[Застывшее в движ. животное]	●	–	–	
[Четкие спортивные снимки]	●	–	–	
[Монохромный]	●	○	○	

*Якщо використовується спалах, на екрані відобразиться [A]. (→90)

- Якщо вбудований спалах закрито, на екрані, незалежно від налаштування спалаху, відобразиться примусове вимикання спалаху ().
- Щоразу, коли змінюється сюжет, налаштування спалаху сюжетного режиму повертаються до початкових значень.

Налаштування функцій спалаху

■ TZ80 Налаштування спалаху для кожного режиму зйомки (○: Доступний, –: недоступний)

Режим зйомки					
Інтелектуальний автоматичний режим			–*1		○
Інтелектуальний автоматичний режим плюс			–*1		○
P Режим програми АЕ	○	○	○	○	○
A Режим пріоритету діафрагми АЕ	○	○	○	○	○
S Режим пріоритету витримки АЕ	○	○	–	–	○
M Режим ручної настройки експозиції	○	○	–	–	○
Творчий відеорежим	–	–	–	–	○
Режим панорамних знімків	–	–	–	–	○
Режим творчого контролю	–	–	–	–	○
	[Четкий портрет]	○ ●*4	–	–	○
	[Шелковистая кожа]	○ ●*4	–	–	○
	[Мягкость подсветки]	–	–	–	●
	[Четкость на фоне подсветки]	●*2	–	–	○
	[Непринужденность]	–	–	–	●
	[Милое детское лицо]	○ ●*4	–	–	○
	[Отчетливый пейзаж]	–	–	–	●
	[Яркое голубое небо]	–	–	–	●
	[Романтич. отсветы заката]	–	–	–	●
	[Яркие отсветы заката]	–	–	–	●
SCN	[Сверкающая вода]	–	–	–	●
Режим підказок для сцени (●: налаштування за замовчуванням)	[Четкий ночной пейзаж]	–	–	–	●
	[Прохладное ночное небо]	–	–	–	●
	[Ярк. и тепл. ночной пейзаж]	–	–	–	●
	[Худож. ночной пейзаж]	–	–	–	●
	[Сверкающее освещение]	–	–	–	●
	[Портат.ноч.снимок]	–	–	–	●
	[Четкий ночной портрет]	–	–	–	●
	[Нежное изображение цветка]	●*3	–	–	○
	[Аппетитная еда]	●*3	–	–	○
	[Соблазнительный десерт]	●*3	–	–	○
	[Застывшее в движ. животное]	●*3	–	–	○
	[Четкие спортивные снимки]	●*3	–	–	○
	[Монохромный]	●*3	○	○	○

*1 Якщо використовується спалах, на екрані відображатиметься []. (→90)

*2 За замовчуванням встановлено налаштування [].

*3 За замовчуванням встановлено налаштування [].

*4 За замовчуванням встановлено налаштування [].

● Щоразу, коли змінюється сюжет, налаштування спалаху сюжетного режиму повертаються до початкових значень.

Налаштування функцій спалаху

■ Витримки затвора для кожного режиму спалаху

Режим спалаху	Витримка затвора (секунди)	Режим спалаху	Витримка затвора (секунди)
	1/60*2 - 1/2000		1 - 1/16000
		60*3 - 1/16000	

*1 **TZ80***2 **TZ100**

Витримка затвора становить 60 секунд у Режим пріоритету витримки AE та T (час) у Режим ручної настройки експозиції.

TZ80

Витримка затвора становить 4 секунди у Режим пріоритету витримки AE.

*3 **TZ100**

Витримка затвора становить T (час) у Режим ручної настройки експозиції.

- У режимі „Інтелектуальний автоматичний режим“ ([IA] або [IA]) витримка затвора змінюється відповідно до визначеного сюжету.

TZ100 Встановлення синхронізації спалаху за 2-ю шторкою затвора

Режим зйомки:

Синхронізація спалаху за другою шторкою затвора – це спосіб зйомки, коли спалах спрацьовує безпосередньо перед тим, як закривається шторка, під час зйомки зображення об'єкта, що рухається (як-от автомобіль), зі спалахом та тривалою витримкою затвора.

1 Відкрийте меню

MENU → [Зап.] → [Вспышка] → [Синхр. всп.]

2 Натискаючи ▲ ▼, виберіть елемент налаштування, а потім натисніть [MENU/SET]

[1ST]	Синхронізація спалаху за першою шторкою затвора – це звичайний спосіб зйомки з використанням спалаху.	
[2ND]	Джерело світла відображається позаду об'єкта і це додає зображенню яскравості та життя.	

- За умови налаштування на [2ND], [2nd] відобразиться всередині значка спалаху на екрані.
- За умови налаштування меншої витримки затвора ефект [Синхр. всп.] може бути недостатнім.
- Якщо встановлено значення [2ND], установити для спалаху налаштування [] або [] неможливо.

Налаштування потужності спалаху

Режим зйомки: PASM

Відкорегуйте потужність спалаху, якщо зображення, зняте з використанням спалаху, занадто яскраве або занадто темне.

1 Відкрийте меню

TZ100

MENU → [Зап.] → [Вспышка] → [Настр.вспышки]

TZ80

MENU → [Зап.] → [Настр.вспышки]

2 Натискаючи кнопки ◀▶, установіть потужність спалаху і натисніть [MENU/SET]

Налаштування: від -2 EV до +2 EV (крок: 1/3 EV)

У випадку, коли немає необхідності налаштовувати інтенсивність спалаху, виберіть [±0 EV].

- Після налаштування інтенсивності спалаху на екрані з'являється значок спалаху з [+] або [-].

Відеозйомка

Режим зйомки:   **PAS**    

Можна знімати зображення високої чіткості, сумісні зі стандартом AVCHD, а також відео у форматі MP4. Відео можна також записувати з роздільною здатністю 4K у форматі MP4. (→254)

Звук записується у стереоформаті.

1 Натисніть кнопку відео, щоб почати зйомку

- Відео можна записувати відповідно до кожного режиму запису.
- Негайно відпустіть кнопку відео після натискання.
- Під час зйомки відео індикатор стану зйомки (червоний) блимає.
- **Під час відеозйомки в тихому місці на відео може бути записано звук регулювання діафрагми, фокусування та інші звуки роботи камери. Це не є ознакою несправності.** Під час відеозйомки для роботи фокуса можна встановити значення [OFF] в [Неперер. АФ]. (→257)
- Щоб знову відобразити інформацію, яка більше не відображається, натисніть кнопку [DISP.] або торкніться монітора.
- Під час зйомки відео можна робити фотографії (→261).

2 Натисніть кнопку відео ще раз, щоб завершити зйомку

TZ100

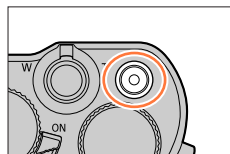

TZ80

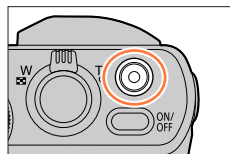

Індикатор стану зйомки

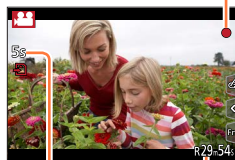

Використаний час запису

Доступний час зйомки



Зміна налаштування кута зору для фотографування та відеозйомки

MENU → **fC** [Пользов.] → [Рамка зап.] → [] (зображення) / [] (відео)

- Якщо форматне співвідношення фотографій і відео різне, коли починається зйомка відео, кут зору змінюється.
Якщо для параметра [Рамка зап.] встановити значення [], відображається налаштування кута зору, що використовується для відеозйомки.
- Налаштування [Рамка зап.] недоступне для зйомки фотографій 4K або зйомки у режимі [Пост-фокус].



Інформація про звук завершення зйомки

Якщо звук натискання кнопки відео для завершення зйомки заважає, скористайтеся наведеними нижче порадами.

- Знімайте відео на три секунди довше, а потім відокремте останню частину відео, скориставшись функцією [Редакт.відео] ([→292](#)) в меню [Воспроизв.].



- Якщо температура навколишнього середовища висока або відео знімається безперервно, відображається [△] і запис може зупинитися на півшляху з метою захисту камери. Зачекайте, доки камера охолоне.
- Якщо розширений оптичний зум використовується перед натисканням кнопки відео, ці налаштування будуть скасовані, а об'єм місця для запису значно зміниться.
- Майте на увазі, що при зміні налаштувань зуму за допомогою кнопок або дисків шум під час виконання таких операцій може записатися разом із відео.
- Під час відеозйомки швидкість зуму буде меншою за звичайну.
- В залежності від типу карти, після зйомки відео деякий час може відобразитися індикатор доступу до карти. Це не є ознакою несправності.
- Під час зйомки відео чутливість ISO встановлено на значення [AUTO] (для відео). При цьому [Уст.огр. ISO] вимикається.
- Для зйомки відео рекомендується використовувати повністю заряджений акумулятор або мережевий адаптер (не входить до комплекту) та блок сполучення постійного струму (не входить до комплекту).
- Якщо під час зйомки відео із використанням мережевого адаптера (не входить до комплекту) через перебої електропостачання або відключення мережевого адаптера буде вимкнено живлення, це відео не буде збережено.
- Наведені нижче режими відеозйомки встановлюються в таких випадках:

Вибраний режим підказок для сцени	Режим зйомки під час відеозйомки
[Четкость на фоне подсветки]	Портретний режим
[Четкий ночной пейзаж], [Худож. ночной пейзаж], [Портат.ноч.снимок], [Четкий ночной портрет]	Режим слабкого освітлення

- Ця функція недоступна в таких випадках:
 - [Сверкающая вода], [Сверкающее освещение], [Нежное изображение цвета] (режим підказок для сцени);
 - [Грубый монохромный], [Мягкий монохромный], [Эффект мыльницы]^{*1}, [Ярк.изобр.с эфф.мыльн.]^{*1}, [Эффект миниатюры]^{*1, *2}, [Нерезкое изображение], [Звездный фильтр], [Солнечное сияние] (Режим творчого контролю)
 - ^{*1} Коли для параметра [Живое кадриров. 4K] встановлено значення [ON].
 - ^{*2} Під час відеозйомки з параметром [Кач-во зап.] зі значенням [4K]
 - Коли ведеться зйомка з використанням [Пост-фокус]
 - коли використовується [Интервал. съемка];
 - коли використовується [Покадр. анимация].

Зйомка відео 4K

Режим зйомки:       

Для зйомки відео високої роздільної здатності (4K) установіть для параметра [Кач-во зап.] значення [4K].

- Для зйомки відео 4K використовуйте карту із класом швидкості UHS 3. (→37)
- Під час зйомки відео 4K кут зору буде вужчим, ніж у відео іншого розміру.
- Обмеження для безперервної зйомки (→41)

■ Запис відео з роздільною здатністю 4K

- ① Виберіть режим зйомки (→49)
- ② Установіть для [Формат записи] в меню [Відео] значення [MP4] (→255)
- ③ **TZ100**
Установіть для [Кач-во зап.] у меню [Відео] значення [4K/100M/25p] або [4K/100M/24p] (→255)
- TZ80**
Установіть для [Кач-во зап.] у меню [Відео] значення [4K/100M/25p] (→255)
- ④ Щоб розпочати зйомку, натисніть кнопку відео
- ⑤ Щоб припинити зйомку, ще раз натисніть кнопку відео

- Запис виконується шляхом зниження швидкості автофокусування, щоб скорегувати фокусування з високою точністю. Іноді скорегувати фокус у режимі автофокусування досить складно, але це не вважається несправністю.

Установлення формату, розміру зображення та частоти запису кадрів

Режим зйомки:

1 Відкрийте меню

MENU → [Відео] → [Формат записи]

2 За допомогою кнопок ▲ ▼ виберіть елемент, а потім натисніть [MENU/SET]

[AVCHD]	Цей формат даних підходить для відтворення відео на телевізорах високої чіткості.
[MP4]	Цей формат даних підходить для відтворення відео на комп'ютері та інших подібних пристроях.

3 Використайте ▲ ▼, щоб вибрати елемент [Кач-во зап.], і натисніть [MENU/SET]

4 За допомогою кнопок ▲ ▼ виберіть елемент, а потім натисніть [MENU/SET]

Якщо вибрано [AVCHD]

[Кач-во зап.]	Розмір зображення	Частота запису кадрів	Продуктивність сенсора	Швидкість передачі бітів
[FHD/28M/50p]*1	1920×1080	50p	50 кадр./сек.	Приблизно 28 Мбіт/сек.
[FHD/17M/50i]	1920×1080	50i	50 кадр./сек.	Приблизно 17 Мбіт/сек.
[FHD/24M/25p]	1920×1080	50i	25 кадр./сек.	Приблизно 24 Мбіт/сек.
[FHD/24M/24p]*2	1920×1080	24p	24 кадр./сек.	Приблизно 24 Мбіт/сек.

Якщо вибрано [MP4]

[Кач-во зап.]	Розмір зображення	Частота запису кадрів	Продуктивність сенсора	Швидкість передачі бітів
[4K/100M/25p]	3840×2160	25p	25 кадр./сек.	Приблизно 100 Мбіт/сек.
[4K/100M/24p]*2	3840×2160	24p	24 кадр./сек.	Приблизно 100 Мбіт/сек.
[FHD/28M/50p]	1920×1080	50p	50 кадр./сек.	Приблизно 28 Мбіт/сек.
[FHD/20M/25p]	1920×1080	25p	25 кадр./сек.	Приблизно 20 Мбіт/сек.
[HD/10M/25p]	1280×720	25p	25 кадр./сек.	Приблизно 10 Мбіт/сек.
[VGA/4M/25p]	640×480	25p	25 кадр./сек.	Приблизно 4 Мбіт/сек.

*1 AVCHD Progressive

*2 **TZ100**

- Якість покращується, якщо збільшити швидкість передачі бітів. Пристрій використовує спосіб запису „VBR“, швидкість передачі бітів автоматично змінюється залежно від об'єкта зйомки. Тому час запису скорочується, якщо записується об'єкт, котрий швидко рухається.
- Обмеження з безперервної зйомки ([→41](#))

■ Про сумісність записаного відео

Відео, записане у форматах [AVCHD] або [MP4], може відтворюватися з поганою якістю зображення або звуку або не відтворюватися взагалі, навіть якщо воно здійснюється на обладнанні, сумісному із цими форматами. До того ж, інформація про зйомку може відобразитися не так, як слід.

● TZ100

Для відтворення та імпорту відео, знятого у форматі [AVCHD] з [FHD/28M/50p], [FHD/24M/25p] або [FHD/24M/24p], з використанням іншого пристрою, крім цього, знадобиться сумісний рекордер дисків Blu-ray або ПК із програмним забезпеченням „PHOTOfunSTUDIO“, завантаженим із нашого веб-сайту ([→353](#)).

● TZ100

Детальну інформацію про відео, записане в якості [4K/100M/25p] або [4K/100M/24p] у форматі [MP4], див. в розділі „Відео 4K“ ([→346](#)).

● TZ80

Для відтворення та імпорту відео, знятого у форматі [AVCHD] з [FHD/28M/50p] або [FHD/24M/25p], з використанням іншого пристрою, крім цього, знадобиться сумісний рекордер дисків Blu-ray або ПК із програмним забезпеченням „PHOTOfunSTUDIO“, завантаженим із нашого веб-сайту ([→353](#)).

● TZ80

Докладніше про відео, зняте у форматі [MP4] з [4K/100M/25p], дивіться у розділі „Відео 4K“ ([→346](#)).



Корегування фокуса під час відеозйомки ([Неперер. АФ])

Режим зйомки:        

Фокусування залежить від налаштування [AFS/AFF/AFC] (→148) у меню [Зап.] та налаштування [Неперер. АФ] у меню [Відео].

Якщо вибрано режим фокусування [Ручная фокусир.], фокусування може здійснюватися вручну. (→167)

[AFS/AFF/AFC]	[Неперер. АФ]	Налаштування
[AFS]/[AFF]/ [AFC]	[ON]	Постійне автоматичне коригування фокуса під час відеозйомки. (→148)
	[OFF]	Фіксація позиції фокуса на початку відеозйомки.

- Якщо для [AFS/AFF/AFC] встановлено значення [AFS], [AFF] або [AFC], камера повторно сфокусується, якщо під час зйомки відео наполовину натиснути кнопку спуску затвора.
- Якщо під час відеозйомки активовано автофокусування, за деяких обставин може бути записано звук фокусування. Якщо потрібно прибрати цей звук, рекомендується перед зйомкою встановити для параметра [Неперер. АФ] значення [OFF] в меню [Відео].
- Якщо під час зйомки відео використовується зум, фокусування може зайняти деякий час.
- [Неперер. АФ] не працює, якщо використовується функція [Перемещение фокуса] в [Моментальное видео].

Зменшення вібрацій під час зйомки із проведенням камери або відеозйомка із зумом [Живое кадиров. 4K]

Режим зйомки: 

Ви можете вести камеру під час зйомки об'єктів без горизонтального тремтіння камери, та збільшувати або зменшувати зображення під час зйомки відео без використання зуму. Під час зйомки можна обрізати відео з куту зору 4K (3840×2160) до Full High Vision (1920×1080), знявши об'єкт під широким кутом зору і встановивши кадри початку та завершення обрізання.

- Під час зйомки тримайте камеру міцно.
- Відео буде знято у режимі [FHD/20M/25p] із форматом [MP4].

Приклад проведення камери під час зйомки.



Встановлення кадрів обрізання для куту зору 4K

Екран рухається зліва направо без руху камери

1 Встановіть диск режимів у положення 

2 Відкрийте меню

MENU →  [Відео] → [Живое кадиров. 4K]

3 За допомогою кнопок ▲ ▼ виберіть час проведення камери або зумування, а тоді натисніть [MENU/SET]

Налаштування: [40SEC] / [20SEC] / [OFF]

- Кут зору стає вузьким.





Зменшення вібрацій під час зйомки із проведенням камери або відеозйомка із зумом [Живое кадриров. 4К]

4 Встановіть кадр початку обрізання

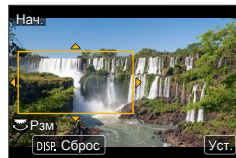
- Під час встановлення налаштувань вперше, кадр початку обрізання відображається із розміром 1920×1080. (Після встановлення кадрів початку та завершення обрізання відображаються останні встановлені кадри початку та завершення.)
- Камера запам'ятає положення та розмір кадру, навіть якщо камеру буде вимкнено.



Операція	Сенсорна операція	Опис
▲ ▼ ◀ ▶	Торкання	Переміщення кадру
TZ100  TZ80 	Розведення/ зведення	Збільшення/зменшення кадру (Доступний діапазон налаштування становить від 1920×1080 до 3840×2160.)
[DISP.]	[Сброс]	Кадр повернеться до розміру 1920×1080 із положенням кадру у центрі.
[MENU/SET]	[Уст.]	Визначення положення та розміру кадру

5 Встановіть кадр завершення обрізання

- Повторіть інструкції з кроку 4 та встановіть положення і розмір кадру завершення*1 відповідно до пересування зображення, яке треба зняти (див. нижче).
*1 Натисніть [DISP.] або торкніться [Сброс], щоб повернутись до положення та розміру кадру початку.

Пересування зображення на екрані	Розмір кадру	
	Кадр початку	Кадр завершення
Проведення (пересування праворуч та ліворуч)	Однаковий	
Збільшення	Великий	Маленький
Зменшення	Маленький	Великий

- Налаштування [Режим АФ] змінюється на [☺] (розпізнавання обличчя/очей).*2 Якщо у кадрі початку обрізання виявлено обличчя, відображається жовта або біла рамка зони АФ.
*2 Функція розпізнавання очей недоступна. Якщо обличчя не виявлено, камера перемикається у режим [■] (49-зонне фокусування) (→150).

■ Зміна позиції та розміру кадру обрізання

Натисніть кнопку [Fn1].

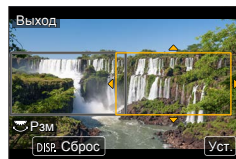

Кадр початку обрізання

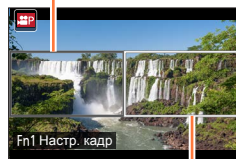

Кадр завершення обрізання

Зменшення вібрації під час зйомки із проведенням камери або відеозйомка із зумом [Живое кадриров. 4К]

6 Натисніть кнопку відео, щоб почати зйомку

Екран перемикається на кут зору, встановлений у кроці 4, і відображається операція проведення або зуму.

- Негайно відпустіть кнопку відео після натискання.
- Після завершення встановленого часу виконання операції, зйомка автоматично завершується.
- Операція зуму недоступна.
- Якщо під час зйомки у кадрі обрізання виявляється обличчя, відображається рамка зони АФ, як у кроці 5.

Використаний час запису



Встановлення часу роботи

■ Переривання зйомки [Живое кадриров. 4К]

Під час зйомки натисніть кнопку відео ще раз.

■ Скасування зйомки у режимі [Живое кадриров. 4К]

Встановіть [OFF] у кроці 3.

- Зйомка [Живое кадриров. 4К] неможлива, якщо встановлено [Высокоскор. видео].
- Вимірювання яскравості та фокусування здійснюються у кадрі початку обрізання. Під час відеозйомки ці операції здійснюються у кадрі обрізання.
- Буде встановлено режим вимірювання [Многозон. замер].
- Якщо призначити [Живое кадриров. 4К] у [Настр.кн. Fn] (→70) в меню [Пользов.], тоді можна відкрити екран, що дозволяє встановлювати для [Живое кадриров. 4К] значення [40 сек.], [20 сек.] та [OFF] за допомогою призначеної функціональної кнопки. Якщо вибрати [40 сек.] або [20 сек.], тоді можна встановити кадр початку обрізання, натискаючи кнопку [Fn1].
 - **TZ100**
Можна зробити те саме, що вказано вище, якщо встановити [Живое кадриров. 4К] через [CUSTOM] у [Q.MENU] в меню [Пользов.] (→69).
- Під час зйомки у режимі [Живое кадриров. 4К] сенсорна автоекспозиція недоступна.
- [АФ касанием] не працює у режимі автофокусування (→61).
- Функція АФ для одного знімка не працює у режимі фокусування вручну (→170).

Фотозйомка під час запису відео

Режим зйомки:

1 Повністю натисніть кнопку спуску затвора під час зйомки відео

- Можна зняти до 30 зображень.
- Під час фотографування відображається значок одночасної зйомки фотографії/відео.
- Також можна скористатися записом із використанням функції спуску затвора дотиком (→63).



- Фотографія має фіксоване форматне співвідношення [16:9].
- Фотографування з використанням [Разм. кадра] [S] (2M). Якість зображення може відрізнятися від якості [S] (2M) стандартних зображень.
- Якщо для параметра [Качество] встановлено значення [RAW], [RAW] або [RAW], знімаються лише зображення у форматі JPEG. ([Качество] використовується зі значенням [], якщо встановлено [RAW].)
- Якщо для режиму творчого контролю встановлено [Ефект мініатюри], фотографію можна зробити з невеликою затримкою від моменту повного натискання кнопки спуску затвора.
- Ця функція недоступна в таких випадках:
 - **TZ100**
якщо для [Формат записи] встановлено значення [MP4], а для [Кач-во зап.] встановлено значення [4K/100M/25p], [4K/100M/24p] або [VGA/4M/25p];
 - **TZ80**
Якщо для [Формат записи] встановлено [MP4], для [Кач-во зап.] встановлено [4K/100M/25p] або [VGA/4M/25p]
 - коли для параметра [Моментальное видео] встановлено значення [ON].

Відеозйомка за таймером

Режим зйомки:

Указавши заздалегідь час запису, відеозйомку можна розпочати так само швидко, як фотографування. Функція також дає змогу встановити фокус на початок записування та заздалегідь додати ефекти згасання та проявлення.

- Відео будуть записані в якості [FHD/20M/25p] у форматі [MP4].
- За допомогою програми „Panasonic Image App“ на смартфоні або планшеті, можна об'єднати відео, записані за допомогою камери. Під час об'єднання відео можна додавати музику та виконувати різні операції редагування. Крім того, можна надіслати об'єднані відео у веб-службу ([→316](#)).

1 Відкрийте меню

[MENU] → **[Відео]** → **[Моментальное видео]**

2 Використайте ▲ ▼, щоб вибрати елемент **[SET]**, і натисніть **[MENU/SET]**

3 За допомогою кнопок ▲ ▼ виберіть елемент, а потім натисніть **[MENU/SET]**

[Время записи]	Установка часу запису відео. [8SEC] / [6SEC] / [4SEC] / [2SEC]
[Перемещение фокуса]	Можливість жвавіше передати емоції, поступово переміщуючи фокус на початку запису. [ON] / [OFF] • Докладнішу інформацію див. на сторінці (→264).
[Плавный переход]	Додавання ефекту проявлення (поступової появи) зображення та аудіо на початку запису або ефекту зникнення (поступового розчинення) наприкінці зйомки. [WHITE-IN] / [WHITE-OUT]: Додавання ефекту проявлення або зникнення з використанням білого екрана. [BLACK-IN] / [BLACK-OUT]: Додавання ефекту проявлення або зникнення з використанням чорного екрана. [COLOR-IN] / [COLOR-OUT]: Додавання ефекту прояву кольорів, коли чорно-біле зображення перетворюється на кольорове або навпаки (кольорове перетворюється на чорно-біле). Звук записується звичайним способом. [OFF]

4 Натисніть кнопку **[Q.MENU/⏏]**

5 Натисніть **[MENU/SET]**

6 Натискаючи клавіші ▲ ▼, виберіть [ON] і натисніть [MENU/SET]

- Якщо для [Перемещение фокуса] встановлено значення [ON], установіть відповідний фокус. (→264)

7 Натисніть кнопку відео, щоб почати зйомку

- Негайно відпустайте кнопку відео після натискання.
- Неможливо припинити відеозйомку посеред процесу. Запис припиняється автоматично, коли мине встановлений час запису.

Використаний час запису



Встановлений час запису

■ Вимкнення запису за таймером

Виберіть [OFF] на кроці 2.

- Відео, записані з використанням функції [WHITE-IN] або [BLACK-IN], відображаються в режимі відтворення як повністю білі або повністю чорні мініатюри.
- Якщо призначити [Моментальное видео] для [Настр.кн. Fn] (→70), це дасть можливість відкрити екран, на якому можна перемикаєти [Моментальное видео] між [ON] і [OFF], натиснувши призначену функціональну кнопку. Щоб змінити налаштування запису відео за таймером, натисніть [DISP.] під час відображення екрану.
- Для [Моментальное видео] буде встановлено значення [OFF] в разі підключення до Wi-Fi за допомогою [Дистанц. упр. съемкой и просмотр].
- Ця функція недоступна в таких випадках:
 - [Эффект миниатюры] (режим творчого контролю)
 - Якщо встановлено [4K ФОТО]
 - Якщо встановлено [Живое кадиров. 4K]
 - під час зйомки [Высокоскор. видео];

Налаштування [Перемещение фокуса]

Установіть рамки, які визначають початкове (перше) та кінцеве (друге) положення фокусування. Камера виміряє відстань до об'єкта та встановить фокус. Після початку відеозйомки фокус переходить від першого кадру до другого.

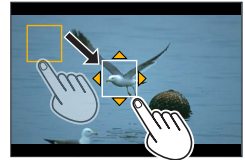

Рух на сенсорній панелі для виконання операції

Торкніться об'єкта (перша позиція), проведіть пальцем і відпустіть у потрібному місці (друга позиція).

- Буде активовано функцію автофокусування, щоб встановити початкове та кінцеве положення фокусування [Перемещение фокуса]. Якщо виникає помилка налаштування, рамка повертається в першу позицію. Повторіть спробу налаштування.
- Щоб скасувати налаштування рамки, торкніться [F4].

Кнопка для виконання операції

- 1 Призначте [Режим АФ] функціональній кнопці ([Fn1] - [Fn4]) (→70)
- 2 Натисніть функціональну кнопку, якій призначено [Режим АФ] у кроці 1
- 3 Натискаючи кнопки ▲ ▼ ◀ ▶, перемістіть рамку й натисніть [MENU/SET] (перша позиція)
 - Якщо натиснути кнопку [DISP.] перед натисканням [MENU/SET], рамка повернеться в центр.
- 4 Повторіть крок 3 (друга позиція)
 - Буде активовано функцію автофокусування, щоб встановити початкове та кінцеве положення фокусування [Перемещение фокуса]. Якщо виникає помилка налаштування, рамка повертається в першу позицію. Повторіть спробу налаштування.
 - Щоб скасувати налаштування рамки, натисніть [MENU/SET].



- Для більшого ефекту можна створити різкий контраст між фокусом у початковому та кінцевому положеннях, наприклад шляхом зміщення фокусу з фону на передній план або навпаки.
- Після налаштування фокусу намагайтеся не змінювати відстань між об'єктом і камерою.

- Коли для параметра [Перемещение фокуса] встановлено значення [ON]:
 - замість режиму автофокусування вмикається налаштування [F], спеціально розроблене для [Перемещение фокуса];
 - під час зйомки автофокусування [F] спрацює в першій позиції рамки.
- Щоб повторно налаштувати фокус під час відео зйомки, натисніть кнопку спуску затвора наполовину після [Перемещение фокуса] завершення операції.
- Навіть коли для [Режим замера] (→183) встановлене значення [C], ціль точкового експозаміру не переміщується разом із фокусом. Ціль фіксується в початковому положенні (перша позиція) режиму [Перемещение фокуса].
- Ця функція недоступна в таких випадках:
 - під час фокусування вручну;
 - під час застосування цифрового зуму.

Використання меню [Відео]

Процедури налаштування меню [Відео] дивіться на сторінці ([→65](#)):

- Під час використання режиму зйомки, в якому не підтримується відеозйомка, меню [Відео] не відображається.

[Живое кадиров. 4К]

- Докладнішу інформацію див. на сторінці ([→258](#)).

[Моментальное видео]

- Докладнішу інформацію див. на сторінці ([→262](#)).

[Формат записи]

- Докладнішу інформацію див. на сторінці ([→255](#)).

[Кач-во зап.]

- Докладнішу інформацію див. на сторінці ([→255](#)).

[Реж. выдержки]

- Докладнішу інформацію див. на сторінці ([→124](#)).

[Высокоскор. видео]

- Докладнішу інформацію див. на сторінці ([→125](#)).



Процедури налаштування меню [Відео] дивіться на сторінці (→65):

[Непрер. АФ]

- Докладнішу інформацію див. на сторінці (→257).

[Съемка с выравнив.]

Режим зйомки:   **PAS** **M**  **C**  

Функція „Горизонтальний знімок“ автоматично визначає нахил камери під час запису відео та виконує корекцію для усунення нахилу й встановлення горизонтального зображення.

Налаштування: [ON] / [OFF]

- Якщо зйомка ведеться на ходу або якщо нахил камери занадто великий, корекція відео до горизонталі іноді неможлива.
- коли для параметра [Съемка с выравнив.] встановлено [ON].
 - після початку відеозйомки кут зору стає дещо вужчим.
- Для фотографій, зроблених під час зйомки відео, не проводиться корекція для усунення нахилу.
- Ця функція недоступна в таких випадках:
 - під час зйомки з використанням [Высокоскор. видео];
 - Якщо для [Стабилиз.] встановлено [OFF]
 - **TZ100** якщо для [Формат записи] встановлено значення [MP4], а для [Кач-во зап.] встановлено значення [4K/100M/25p], [4K/100M/24p] або [VGA/4M/25p].
 - **TZ80** якщо для [Формат записи] встановлено [MP4], а для [Кач-во зап.] встановлено [4K/100M/25p] або [VGA/4M/25p]

[Умен. мерцан.]

Режим зйомки:   **PAS** **M**  **C**  

Щоб зменшити мерехтіння або утворення смуг на відео, можна зафіксувати витримку затвора.

Налаштування: [1/50] / [1/60] / [1/100] / [1/120] / [OFF]

[Бесшумная работа]

- Докладнішу інформацію див. на сторінці (→126).

Процедури налаштування меню [Відео] дивіться на сторінці (→65):

[Подав.шума ветра]

Режим зйомки:   **PAS** **M**  **C**   

У цьому режимі знижується шум вітру, що потрапляє у вбудований мікрофон, зберігаючи якість звуку.

Налаштування: [HIGH] / [STANDARD] / [OFF]

- [HIGH] ефективно зменшує шум вітру, зменшуючи низькочастотні звуки, під час зйомки на сильному вітрі.
- [STANDARD] прибирає та зменшує шум вітру, не знижуючи якість звуку.

- За деяких умов запису досягти повного ефекту неможливо.

[Зум-мікрофон]

Режим зйомки:   **PAS** **M**  **C**   

Якщо використовувати його разом із зумом, камера також буде чіткіше записувати далекі звуки під час збільшення зображення та зйомки під широким кутом.

Налаштування: [ON] / [OFF]

- Якщо вибрано [ON] і використовується зум, звук роботи може записуватися з більшою гучністю, залежно від навколишніх звуків. Крім того, рівень гучності звуку буде нижчим, ніж тоді, коли вибрано [OFF].
- Під час збільшення зображення ефект стереозвучання зменшується.

Перегляд зображень

1 Натисніть кнопку відтворення

2 Натискайте ◀▶, щоб вибрати зображення для відображення

- Якщо натиснути й утримувати ◀▶, розпочнеться почергове відтворення зображень.

TZ100

Зображення також можна перемотувати вперед або назад, повертаючи задній диск або перетягуючи зображення на екрані в горизонтальному напрямку (→61).

TZ80

Також для перемотування зображень вперед або назад можна обертати диск керування або перетягувати екран в горизонтальному напрямку (→61).

- Якщо після прокручування зображень тримати палець на лівому чи правому краї екрана, прокручування зображень продовжуватиметься. (Зображення відображаються у зменшеному розмірі.)
- Швидкість відтворення зображень залежить від умов відтворення.

TZ100

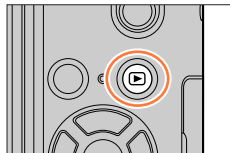

TZ80

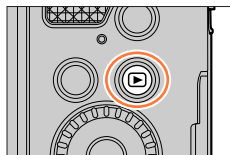

Змінення швидкості перемотування зображень вперед або назад

MENU → **FC** [Пользов.] → [Прокрутка кас.] → [H] (висока швидкість) / [L] (низька швидкість)



Надсилання зображень до веб-сервісів

Натискання кнопки ▼ під час відображення одного зображення дає змогу швидко надіслати зображення до веб-сервісу (→330).



■ Завершення відтворення

Натисніть кнопку відтворення знову або натисніть кнопку відео.

З екрана відтворення можна також вийти, натиснувши кнопку спуску затвора наполовину.

● TZ100

Екран відтворення відображається в разі увімкнення камери за натиснутої кнопки відтворення.

● TZ80

Якщо натиснути та утримувати кнопку відтворення, коли камера вимкнена, камера увімкнеться в режимі відтворення.

● У разі переходу на екран відтворення з екрану зйомки тубус об'єктива складеться приблизно через 15 секунд.

● Ця камера відповідає стандарту DCF (Design rule for Camera File system – правила проектування файлової системи для камер), створеному Japan Electronics and Information Technology Industries Association (JEITA, Японською асоціацією виробників електроніки та інформаційних технологій) і сумісному із форматом Exif (Exchangeable image file format – придатний до обміну файл зображення).

Відтворення файлів, не сумісних зі стандартом DCF, неможливе.

● Наложне відтворення на цьому пристрої зображень, знятих на інших камерах, або використання із цими зображеннями функцій цього пристрою може бути неможливим.



Перегляд відео

Цей пристрій розроблено, щоб відтворювати відео, записане у форматах AVCHD та MP4.

- Відео відображається зі значком відео ([📺]).
- Файли послідовної зйомки 4K, зняті за допомогою функції зйомки фотографій 4K відображаються зі значком ([📺]).

Докладніше про вибирання та збереження зображень із файлів послідовної зйомки 4K дивіться на сторінці (→190).

- Значок [Пост-фокус] ([📺]) відображається на зображеннях, знятих із використанням [Пост-фокус]. Докладніше про збереження зображень із вибраною точкою фокусування дивіться на сторінці (→214).

1 Натисніть ▲, щоб почати відтворення

- Торкніться елемента [▶] посередині екрана, щоб мати змогу відтворити відео.
- Відео, записані із використанням [Моментальное видео], відтворюються автоматично.
- Для відео, записаного в режимі [AVCHD], певна інформація не відображається.



Час запису відео

■ Операції, що можна виконати під час відтворення відео

Операція	Рух на сенсорній панелі для виконання операції	Опис
▲	[▶/⏸]	Відтворення або пауза
◀	[◀◀]	Швидке перемотування назад*1
	[◀⏸]	Покадрове перемотування назад*2 (під час паузи)
▼	[■]	Зупинення
▶	[▶▶]	Швидке перемотування вперед*1
	[⏸▶]	Покадрове перемотування вперед (під час паузи)
	[−] / [+]	Зменшити гучність/Збільшити гучність

*1 Якщо ще раз натиснути кнопки ◀▶, швидкість перемотування вперед або назад збільшиться.

*2 Перемотування назад відео, записаного у форматі [AVCHD], здійснюється кадр за кадром із кроком приблизно у 0,5 секунди.

- Якщо протягом певного часу не виконуються жодних операцій, панель керування не відображається. Торкніться екрану, щоб відобразити повторно панель управління.
- Якщо натиснути кнопку [MENU/SET] під час паузи, це дасть змогу створити зображення з відео. (→271)

■ Операції під час автоматичного відтворення відео за таймером

▲	Відтворення з початку
◀	Повернення до попереднього зображення
▶	Перехід до наступного зображення

• Якщо торкнутися екрана, автоматичне відтворення буде зупинено.

- Відео, зняте за допомогою інших пристроїв, можна відтворювати на камері, проте не редагувати.
- Відео, зняте цією камерою, неможливо відтворювати на інших пристроях.
- Відео можна переглядати на комп'ютер за допомогою програми „PHOTOfunSTUDIO“ (→353).

Захоплення фотографій із відео

Збереження кадру з відео як фотографії.

1 Відобразити зображення, яке потрібно захопити як фотографію, натиснувши ▲, щоб призупинити відео під час відтворення на камері

- Під час паузи можна скористатися кнопками ◀▶ для точного вибору потрібного фрагменту відео.



2 Натисніть [MENU/SET]

- Цю операцію можна виконати, торкнувшись [⏏].
- Фотографії буде збережено з форматним співвідношенням [16:9] і налаштуванням [Качество] зі значенням [•••]. Розмір зображення залежить від відео, що відтворюється.

[Кач-во зап.]	[Разм. кадра]
[4K]	[M] (8M)
[FHD], [HD]	[S] (2M)

- Якість зображення дещо знижується відповідно до налаштування [Кач-во зап.] оригінального відео.
- Під час відтворення захопленої із відео фотографії відображається [•••].
- Якщо потрібно захопити фотографію із відео, коли камеру підключено до телевізора за допомогою мікрокабелю HDMI, установіть для параметра [VIERA link] в розділі [ТВ підключення] у меню [Настр.] значення [OFF].
- Захоплення фотографій із такого відео не підтримується:
 - відеофайлів, записаних у форматі [MP4] із використанням налаштування [VGA/4M/25p].

Перемикання способу відтворення

Збільшення та перегляд в режимі „Відтворення із зумом“

1 Перемістіть важіль зуму в напрямку T

- Із кожним переміщенням важеля зуму в напрямку T збільшення зростає на чотири рівні: 1x, 2x, 4x, 8x та 16x. (Якість відображеного зображення щоразу стає нижчою.)
- Щоб зменшити масштаб, перемістіть важіль зуму в напрямку W.
- Зображення можна також збільшувати або зменшувати, зводячи або розводячи пальці (→61), торкаючись частини, яку необхідно збільшити або зменшити.
- У разі змінення масштабу значок коефіцієнту зума відображається протягом приблизно 1 секунди.
- Крім того, можна перемістити збільшену область, натиснувши кнопку керування курсором у напрямках ▲▼◀▶ або перетягнувши зображення на екрані. (→61)
- Також для збільшення зображення можна швидко двічі торкнутись сенсорного екрана. (Якщо екран було збільшено, він повернеться до попереднього масштабу.)

TZ100

Під час відтворення із зумом можна перемотувати зображення назад або вперед, змінюючи збільшення зуму та його положення за допомогою заднього диска.

TZ80

Якщо під час відтворення із зумом обертати диск керування, зображення можна перемотувати вперед або назад із збереганням збільшення та положення зуму.

TZ100

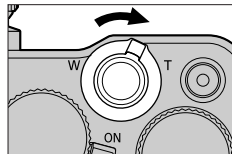

TZ80

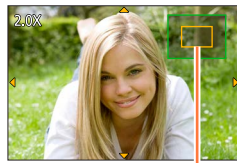
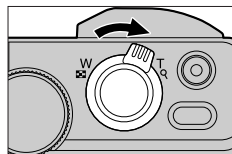

Поточне положення зуму

Перегляд списку зображень „Мультивідтворення“

1 Перемістіть важіль зуму в напрямку W

- Перемістіть важіль зуму ще далі в напрямку W для перемикання методів відображення в такому порядку: екран з 1 зображенням (на весь екран) → екран на 12 зображень → екран на 30 зображень → календарне відтворення. (Перемістіть важіль зуму в напрямку T, щоб повернутися.)
- Екран відтворення можна перемикаєти, торкаючись відповідних значків.
 - []: екран на 1 зображення – []: екран на 12 зображень
 - []: екран на 30 зображень – [CAL]: екран календаря
- Екрани можна змінювати по черзі, перетягуючи зображення вгору або вниз.
- Якщо за допомогою кнопки керування курсором на екрані на 12 або 30 зображень вибрати зображення та натиснути [MENU/SET], вибране зображення відображається на екрані з 1 зображенням (на весь екран).

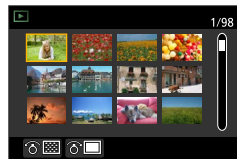
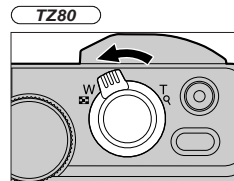
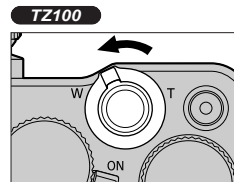

- Зображення, що мають позначку [!], неможливо переглянути.

Перемикання способу відтворення

Перегляд зображень за датою зйомки в режимі „Календарне відтворення“

- 1 Перемістіть важіль зуму в напрямку W, щоб відкрити екран календаря

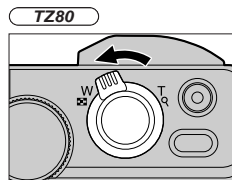
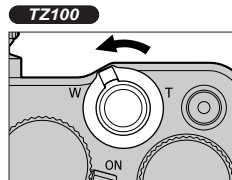

- 2 За допомогою кнопок ▲ ▼ ◀ ▶ виберіть дату записування та натисніть [MENU/SET]

- Зображення відображаються на екрані на 12 зображень.
- Поверніть важіль зуму в напрямку W, щоб повернутися до відтворення екрана календаря.

Вибрана дата



- Як дата зйомки зображення, вибраного на екрані відтворення, використовується дата, вибрана під час першого відображення екрана календаря.
- Календар відображає дату у межах від січня 2000 до грудня 2099.
- Якщо на момент зйомки годинник не було налаштовано, зображення датуються 1 січня 2016 р.
- Зображення, зняті з налаштуваннями пункту призначення у меню [Мировое время], відображаються на екрані календаря відповідно до дати в часовому поясі пункту призначення.

Перегляд зображень групи

Можна відтворювати усі зображення групи послідовно або по одному.

- []: групування зображень, знятих послідовно, шляхом установки для швидкості послідовної зйомки значення [SH] (→202).
- []: групування зображень, знятих із використанням режиму [Інтервал. зйомка] (→216).
- []: групування зображень, знятих із використанням режиму [Покадр. анімація] (→219).



- Зображення можна видаляти або редагувати групами. (Наприклад, якщо видалити одне із зображень групи, буде видалено усі зображення групи.)

● Зображення не групуватимуться, якщо зйомка здійснюється без налаштування [Уст. часов].

Послідовне відтворення зображень групи

1 Натисніть ▲

- Таку саму операцію можна виконати, торкнувшись значка групування зображень ([], [], []).
- Під час відтворення зображень групи по одному відображаються опції.
[С першого зображення]: послідовне відтворення зображень групи, починаючи з першого зображення групи.
[С текущого зображення]: послідовне відтворення зображень групи, починаючи із зображення, що наразі відтворюється.

■ Операції під час безперервного відтворення

▲		Безперервне відтворення/пауза	▼		Зупинення
◀		Відтворення із швидкою перемоткою назад	▶		Відтворення із швидкою перемоткою вперед
		Повернення до попереднього зображення (під час паузи)			Перехід до наступного зображення (під час паузи)

Перемикання способу відтворення

Відтворення зображень групи по одному

1 Натисніть ▼

- Цю операцію можна виконати, торкнувшись [SUB MENU].

2 Використайте ▲▼, щоб вибрати елемент [Отображение в группе], і натисніть [MENU/SET]**3 Переходьте між зображеннями за допомогою кнопок ◀▶**

- Якщо натиснути елемент ▼ знову або торкнутися [SUB MENU] і вибрати [Закреть отобр. в группе], знову з'явиться екран звичайного відтворення.
- Ви можете використовувати з зображеннями групи такі ж операції, що використовуються під час відтворення звичайних фотографій. (Мультивідтворення, відтворення із зумом, видалення зображень тощо.)



Видалення зображень

Видалені зображення неможливо відновити.

Зображення не видалятимуться за таких умов:

- Зображення захищені.
- Защівка карти пересунута у положення „LOCK“.
- Зображення не відповідають стандарту DCF. (→269)

- Під час видалення не вимикайте камеру.
- Використовуйте акумулятор із достатнім зарядом або мережевий адаптер (не входить до комплекту поставки) та блок сполучення постійного струму (не входить до комплекту поставки).

[Удал. один снимок]

1 Натисніть кнопку [], щоб видалити зображення, яке відображається

- Цю операцію можна виконати, торкнувшись [].

TZ100

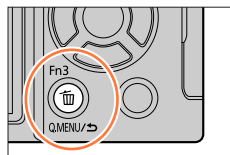

TZ80

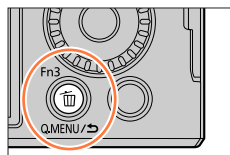

2 Використайте , щоб вибрати елемент [Удал. один снимок], і натисніть [MENU/SET]

Видалення зображень

Видалення кількох зображень (до 100)/Видалення всіх зображень

Група зображень (→275) обробляється як 1 зображення. (Видаляються всі зображення вибраної групи.)

1 Під час перегляду зображення натисніть кнопку []

TZ100

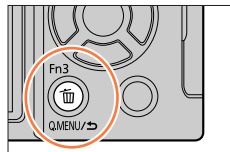

TZ80

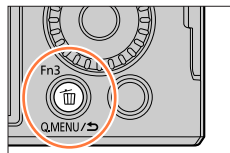
**2 За допомогою кнопок ▲ ▼ виберіть елемент [Удал. несколько]/[Удал. все] і натисніть [MENU/SET]**

- Якщо є зображення, позначені як [Избранное] (→297), можна вибрати [Удалить все, кроме Избранное] у [Удал. все].

3 (Якщо вибрано [Удал. несколько]) За допомогою кнопок ▲ ▼ ◀ ▶ виберіть зображення і натисніть [MENU/SET] (кілька разів)

- Щоб скасувати, натисніть [MENU/SET] знову.

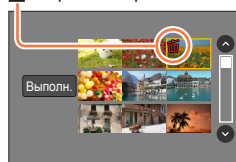
 Обране зображення
**4 (Якщо вибрано [Удал. несколько]) За допомогою кнопки ◀ виберіть [Выполн.] і натисніть [MENU/SET]**

- Може зайняти деякий час, залежно від кількості зображень, що видаляються.

Використання меню [Воспроизв.]

Можна встановлювати налаштування захисту зображення, зміни розміру, друку та інші налаштування для зроблених знімків.

- Процедури налаштування меню (→65).
- В описаних нижче випадках нові зображення створюються після редагування зображень. Перш ніж починати редагування, переконайтеся, що на карті пам'яті достатньо вільного місця.
 - **TZ100** [Обработка RAW]
 - [Композиция света]
 - [Удал. с пом. ретуши]
 - [Отпеч симв]
 - [Видео интер. съемки]
 - [Покадровое видео]
 - [Изм.разм.]
 - [Подрезка]
- Встановлювати або редагувати фотографії, зняті за допомогою інших камер, може бути неможливо.

■ Спосіб вибору зображень після вибору елемента [Один сн.] або [Нескол.]

Спосіб вибору зображень можна задати за допомогою кількох пунктів меню.

[Один сн.]

- ① За допомогою кнопок ◀▶ виберіть фотографію і натисніть [MENU/SET]
 - Якщо в правому нижньому куті екрана відображається елемент [Уст./отмен.], налаштування буде скасовано, коли кнопку [MENU/SET] буде натиснуто знову.

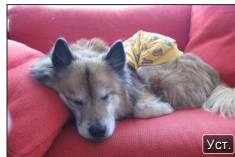

[Нескол.]

Якщо екран виглядає аналогічно зображенню праворуч

- ① За допомогою кнопок ▲▼◀▶ виберіть фотографію і натисніть [MENU/SET] (кілька разів)
 - Щоб скасувати, натисніть [MENU/SET] знову.
- ② Використайте ◀, щоб вибрати елемент [Выполн.], і натисніть [MENU/SET]

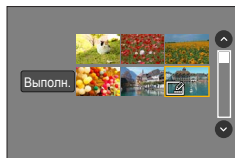

Якщо екран виглядає аналогічно зображенню праворуч

- ① За допомогою кнопок ▲▼◀▶ виберіть фотографію і натисніть [MENU/SET] (кілька разів)
 - Щоб скасувати, натисніть [MENU/SET] знову.



[Слайд шоу]

Автоматичне відтворення зображень по черзі. Можна також створити показ слайдів, об'єднавши лише фотографії, лише відео або фотографії із роздільною здатністю 4K тощо. Радимо використовувати цю можливість під час перегляду на екрані телевізора.

1 Відкрийте меню

MENU →  **[Воспроизв.]** → **[Слайд шоу]**





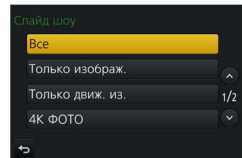

2 За допомогою кнопок ▲ ▼ виберіть елемент, а потім натисніть [MENU/SET]

- Якщо вибрати [Только движ. из.], також буде відтворено файли послідовної зйомки 4K, зняті за допомогою функції зйомки фотографій 4K, та зображення, зняті у режимі [Пост-фокус].
- Серед зображень, знятих з використанням [Пост-фокус], буде відтворено лише зображення-зразок з фокусуванням.
- Після того як вибрано [Подборка катег.], скористайтесь кнопками ▲ ▼ ◀ ▶, щоб вибрати категорію, і натисніть [MENU/SET]. Докладніше про категорію дивіться на сторінці (→282).

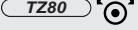

3 Використайте ▲, щоб вибрати елемент [Нач.], і натисніть [MENU/SET]

■ Операції, що можна виконати під час показу слайдів

Операція	Рух на сенсорній панелі для виконання операції	Опис
▲		Відтворення або пауза
◀		Попереднє
▼		Зупинення
▶		Наступне
 		Зменшити гучність/Збільшити гучність

Використання меню [Воспроизв.]

■ Зміна налаштувань, таких як музика або тривалість відображення

Виберіть [Эффект] або [Настр.] і натисніть [MENU/SET].

[Эффект]		[AUTO] / [NATURAL] / [SLOW] / [SWING] / [URBAN] / [OFF]
[Настр.]	[Длительн]	[5SEC] / [3SEC] / [2SEC] / [1SEC]
	[Повтор]	[ON] / [OFF]
	[Звук]	[AUTO]: із фотографіями відтворюватиметься музика, а з відеозаписами відтворюватиметься звук. [Музыка]: відтворюватиметься музичний ефект. [Звук]: звук відтворюється з відеозаписів. [OFF]: музика та звук не відтворюватимуться.

- Коли вибрано [URBAN], зображення може відобразитися чорно-білим кольором як ефект екрана.
- [AUTO] можна використовувати лише тоді, коли вибрано [Подборка катег.]. Зображення відтворюється із рекомендованими ефектами для кожної категорії.
- [Эффект] має фіксоване значення [OFF], якщо використовується [Только движ. из.], або під час показу слайдів для [🖼️], [📺] або [🎞️] у [Подборка катег.].
- Під час показу слайдів файлів послідовної зйомки 4K, зображень, знятих у режимі [Пост-фокус], або групових зображень, ефекти залишаться вимкненими, навіть якщо встановлено [Эффект].
- Якщо відтворювати зазначені нижче зображення під час показу слайдів, налаштування [Длительн] буде вимкнено:
 - відео;
 - файли послідовної зйомки з роздільною здатністю 4K;
 - Зображення, зняті у режимі [Пост-фокус]
 - панорамні зображення;
 - групові зображення.
- [Длительн] можна встановлювати лише тоді, коли для параметра [Эффект] встановлено значення [OFF].
- Деякі параметри меню [Эффект] неможливо використати під час відтворення зображень на телевізорі за допомогою мікрокабелю HDMI або під час відтворення зображень, знятих у портретному положенні.

[Реж. воспр.]

Зняті зображення можна відтворити різними способами.

1 Відкрийте меню

[MENU] → [▶] [Воспроизв.] → [Реж. воспр.]

2 За допомогою кнопок ▲ ▼ виберіть елемент, а потім натисніть [MENU/SET]

- Якщо вибрати [Только движ. из.], також буде відтворено файли послідовної зйомки 4K, зняті за допомогою функції фотографій 4K, та зображення, зняті у режимі [Пост-фокус].

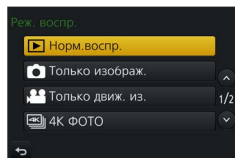

Якщо вибрано [Воспр. кат.] на кроці 2 (→281)

3 За допомогою кнопок ▲ ▼ ◀ ▶ виберіть категорію та натисніть [MENU/SET]

• Доступні такі категорії:

	[Опред. лица]*
	[i-Портрет], [i-Ночн. портрет], [i-Ребенок] у режимі автоматичного розпізнавання сюжету [Четкий портрет], [Шелковистая кожа], [Мягкость подсветки], [Четкость на фоне подсветки], [Непринужденность], [Милое детское лицо], [Четкий ночной портрет] (режим підказок для сцени)
	[i-Пейзаж], [i-Закат] у режимі автоматичного розпізнавання сюжету [Отчетливый пейзаж], [Яркое голубое небо], [Романтич. отсветы заката], [Яркие отсветы заката], [Сверкающая вода] (режим підказок для сцени)
	[i-Ночн. портрет], [i-Ночн. пейзаж], [i-Портат.ноч.снимок] у режимі автоматичного розпізнавання сюжету [Четкий ночной пейзаж], [Прохладное ночное небо], [Ярк. и тепл. ночной пейзаж], [Худож. ночной пейзаж], [Сверкающее освещение], [Портат.ноч.снимок], [Четкий ночной портрет] (режим підказок для сцени)
	[Четкие спортивные снимки] (режим підказок для сцени)
	[i-Еда] у режимі автоматичного розпізнавання сюжету; [Аппетитная еда], [Соблазнительный десерт] (режим підказок для сцени)
	[Дата поездки]
	Зображення, зняті послідовно, після встановлення значення [SH] для швидкості серійної зйомки
	[Интервал. съемка], [Видео интер. съемки]
	[Покадр. анимация], [Покадровое видео]

* За допомогою кнопок ▲ ▼ ◀ ▶ виберіть особу для відтворення, а потім натисніть [MENU/SET]. Функція розпізнавання обличчя застосовується до усіх зображень групи.

- Категорія зйомки відео відрізняється від категорії фотографій, що використовується у деяких режимах зйомки. З цієї причини зображення можуть не відтворюватись.

[Вед. журн. местопол.]

Після надсилання на цей пристрій інформації про місцезнаходження (широта й довгота), отриманої за допомогою смартфона/планшета, її можна записати до зображень за допомогою цього пристрою.

Підготовка

- Надішліть інформацію про місцезнаходження на цей пристрій зі смартфона/планшета (→314).
- На смартфоні/планшеті необхідно встановити програму „Panasonic Image App“ (→305).

1 Відкрийте меню

MENU →  **[Воспроизв.]** → **[Вед. журн. местопол.]** → **[Доб. дан. о местопол.]**

2 За допомогою кнопок ▲ ▼ виберіть період запису інформації про місцезнаходження, а потім натисніть [MENU/SET]

- [GPS] відображається для зображень, до яких записано інформацію про місцезнаходження.

■ Перервати запис інформації про місцезнаходження

- ① Натисніть [MENU/SET] під час запису інформації про місцезнаходження
 - Поки операція переривається, відображається позначка [○].
 - Якщо вибрати знову, поки відображається [○], запис інформації про місцезнаходження буде продовжено з моменту переривання.

■ Видалення отриманої інформації про місцезнаходження

- ① Використайте ▲ ▼, щоб вибрати елемент [Удал. дан.о местопол.], і натисніть [MENU/SET]
- ② За допомогою кнопок ▲ ▼ виберіть період видалення інформації про місцезнаходження, а потім натисніть [MENU/SET]

- Інформацію про розташування не можна записати в таких випадках:
 - зображення знято після надсилання інформації про місцезнаходження (→314);
 - для фотографії вже вказано інформацію про місцезнаходження;
 - відео записано у форматі [AVCHD];
 - зображення захищені;
 - недостатньо вільного місця на карті;
 - заціпка карти пересунута у положення „LOCK“;
 - зображення записано за допомогою іншої камери.



Запис інформації про місцезнаходження за допомогою смартфона/планшета

Якщо смартфон/планшет використовується у якості пульта дистанційного керування цим пристроєм, смартфоном/планшетом можна скористатися для запису до зображень інформації про місцезнаходження (→315).

TZ100 [Обработка RAW]

Можна використовувати камеру для редагування фотографій, знятих у форматі RAW. Створені фотографії зберігаються у форматі JPEG.

1 Відкрийте меню

MENU → **▶** [Воспроизв.] → [Обработка RAW]

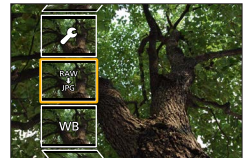
**2 Натискаючи ◀▶, виберіть файл у форматі RAW, а потім натисніть [MENU/SET]****3 Натискаючи ▲▼, виберіть потрібний пункт**

- Можна налаштувати такі пункти. Налаштування, що використовуються під час зйомки, застосовуються одразу після встановлення.

[Бал. бел.]	Дозволяє вибрати баланс білого для корегування. Якщо вибрати пункт зі значком [☑], можна редагувати зображення з використанням таких саме налаштувань, що застосовувались для зйомки.
[Компенсация экспоз.]	Компенсацію експозиції можна виконати в діапазоні від -1 EV до +1 EV.
[Фото стиль]	Можна вибрати ефекти [Фото стиль] ([Стандарт], [Яркий], [Естественный], [Монохром], [Пейзаж] або [Портрет]).
[Инт.динамич.]	Можна вибрати налаштування [Инт.динамич.] ([HIGH], [STANDARD], [LOW] або [OFF]).
[Контраст]	Дозволяє налаштувати контраст.
[Свет]	Дозволяє налаштувати яскравість світлої ділянки.
[Тени]	Дозволяє налаштувати яскравість темної ділянки.
[Насыщенн.] / [Цветовой тон]	Дозволяє налаштувати насиченість. (Якщо для параметра [Монохром] вибрано значення [Фото стиль], то можна налаштувати кольори.)
[Эффект фильтра]	Дозволяє вибрати фільтр. (Лише коли для параметра [Монохром] встановлено значення [Фото стиль].)
[Подав. шума]	Дозволяє налаштувати зменшення рівня шуму.
[Инт.разреш.]	Можна вибрати налаштування [Инт.разреш.] ([HIGH], [STANDARD], [LOW], [EXTENDED] або [OFF]).
[Четкость]	Дозволяє скорегувати відчуття роздільної здатності.
[Настр.]	Дозволяє виконати такі налаштування. [Восст. регулировка]: дає змогу відновити налаштування, що використовувалися під час зйомки. [Цвет. простр]: можна вибрати [Цвет. простр] [sRGB] або [AdobeRGB]. [Разм. кадра]: під час збереження зображень можна вибрати розмір зображення [L], [M] або [S] із JPEG-файлу.

4 Натисніть кнопку [MENU/SET], щоб встановити налаштування

- Різні пункти встановлюються по-різному. Докладніше дивіться в розділі „Встановлення кожного елемента“ (→285).

Використання меню [Воспроизв.]

5 Натисніть [MENU/SET]

- Знову з'являється екран із кроку 3. Для встановлення іншого пункту повторіть кроки з 3 по 5.

6 Натискаючи клавіші ▲ ▼, виберіть [Начать обраб.] і натисніть [MENU/SET]**■ Встановлення кожного елемента**

Якщо вибрати пункт, з'являється екран налаштування.

Операція	Рух на сенсорній панелі для виконання операції	Опис
	Перетягування	Використовується для корегування
▲	[Баланс бел К]	Використовується для відображення екрана налаштування температури кольорів (→136) (лише коли для параметра [Бал. бел.] встановлено значення [K]).
▼	[Настр. кадр]	Використовується для відображення екрана точного налаштування балансу білого (→137) (лише коли встановлено [Бал. бел.]).
[DISP.]	[DISP.]	Використовується для відображення екрана порівняння
[MENU/SET]	[Уст.]	Використовується для підтвердження внесених корегувань і повернення до екрана вибору пунктів



- Якщо вибрати [Подав. шума], [Инт.разреш.] або [Четкость], екран порівняння не відображається.
- Зображення можна збільшувати за допомогою важеля зуму.
- Також для збільшення зображення можна швидко двічі торкнутись сенсорного екрана. (Якщо екран було збільшено, він повернеться до попереднього масштабу.)

Використання меню [Воспроизв.]

Для внесення корегувань на екрані порівняння можна використовувати такі методи.

Операція	Рух на сенсорній панелі для виконання операції	Опис
	Перетягування	Використовується для корегування
[DISP.]	[DISP.]	Використовується для повернення до екрана налаштування
[MENU/SET]	[Уст.]	Використовується для підтвердження внесених корегувань і повернення до екрана вибору пунктів

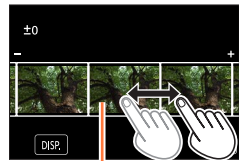

Поточне налаштування

- Якщо торкнутися зображення в центрі, його буде збільшено. Якщо торкнутися елемента [☐], зображення буде зменшено до початкового розміру.

Якщо вибрано [Настр.]

Якщо вибрати пункт, з'являється екран вибору [Восст. регулюровку], [Цвет. протр] або [Разм. кадра].

- 1 За допомогою кнопок ▲ або ▼ виберіть елемент, а потім натисніть [MENU/SET]
 - Якщо вибрано [Восст. регулюровку], з'явиться екран підтвердження. Якщо вибрати [Да], знову з'явиться екран вибору пунктів.
- 2 За допомогою кнопок ▲ або ▼ виберіть налаштування та натисніть [MENU/SET]

- Результати редагування файлу RAW за допомогою цієї камери та програмного забезпечення „SILKYPIX Developer Studio SE“ (→354) будуть трохи відрізнятися.
- Незалежно від форматного співвідношення зображення під час зйомки, записане цією камерою зображення у форматі RAW завжди записується із форматним співвідношенням [3:2] (5472×3648), проте якщо виконати [Обработка RAW] з меню [Воспроизв.], зображення буде оброблено із форматним співвідношенням, встановленим на момент зйомки.
- Діапазон, доступний під час компенсації експозиції, залежить від діапазону, що використовувався під час зйомки.
- Значення параметра [Бал. бел.] для фотографій, знятих із використанням [Множ.экспоз.], зафіксоване на значенні, що використовувалось під час зйомки.
- Якщо під'єднано мікрокабель HDMI, функція [Обработка RAW] буде недоступною.
- Обробку RAW можна виконувати лише із тими зображеннями, що зняті за допомогою цього пристрою. [Обработка RAW] не можна використовувати із зображеннями, знятими на інших пристроях, або із зображеннями, знятими в інших форматах, крім RAW.

[Композиция света]

Виберіть у файлах послідовної зйомки 4K, знятих у режимі фотографій 4K (→184), декілька кадрів, які хочете об'єднати. Частина зображення, яскравішу за попередній кадр, буде накладено на попередній кадр з метою об'єднання в одне зображення.



1 Відкриття меню

MENU → **[Воспроизв.]** → **[Композиция света]**

2 За допомогою кнопок ◀▶ виберіть файли послідовної зйомки 4K, а тоді натисніть **[MENU/SET]**

3 Виберіть спосіб об'єднання і натисніть **[MENU/SET]**

■ Якщо вибрано **[Объединение композиции]**

Виберіть кадри, які хочете об'єднати, після чого камера накладе зверху більш яскраві частини зображення.

① Виберіть кадри

Докладніше про використання кнопок та сенсорне керування дивіться на сторінці (→193).

- Зображення, що відображаються, не можна збільшувати або зменшувати чи відображати як у показі слайдів
- З використанням сенсорного керування **[]** стає **[OK]**.



② Натисніть **[MENU/SET]**

Вибрані кадри запам'ятовуються і на дисплеї відображається екран попереднього перегляду.

За допомогою кнопок ▲▼ виберіть елементи і натисніть **[MENU/SET]** для виконання наведених нижче операцій.

- [След.]: Дозволяє вибрати додаткові кадри для об'єднання. Повернення до кроку ①.
 - [Повт.выбор]: Відкидання останнього вибраного кадру та вибір іншого зображення.
 - [Сохран.]: Завершення вибору кадру.
- ③ Повторіть кроки ① - ②, щоб вибрати більше кадрів для об'єднання
- Можна вибрати до 40 кадрів.
- ④ Натискаючи ▼, оберіть [Сохран.], а тоді натисніть **[MENU/SET]**



■ Якщо вибрано [Объединение диапазо.]

Виберіть перший і останній кадри, а тоді буде накладено більш яскраві частини кадрів у вибраному діапазоні.

- ① Виберіть кадр першого зображення
Обирання здійснюється так само, як у кроці ①, коли вибирається [Объединение композиции].
- ② Натисніть [MENU/SET]
Положення першого зображення буде запам'ятовано.
- ③ Виберіть кадр останнього зображення
- ④ Натисніть [MENU/SET]
Положення останнього зображення буде запам'ятовано.

4 Виберіть [Да] на екрані підтвердження і натисніть [MENU/SET]

Відобразиться об'єднане зображення.

- Зображення зберігаються у форматі JPEG. Також записується інформація про зйомку (інформація Exif), як-от витримка затвора, діафрагма та чутливість ISO.



[Удал. с пом. ретуши]

Непотрібні частини знятих зображень можна стерти.

- Операцію витирання можна виконати за допомогою натискання. Якщо вибрати [Удал. с пом. ретуши], операцію натискання буде ввімкнено автоматично.



1 Відкрийте меню

MENU → **[Воспроизв.]** → **[Удал. с пом. ретуши]**

2 За допомогою кнопок ◀▶ виберіть фотографію і натисніть [MENU/SET]

3 Проведіть пальцем по тій частині, яку треба стерти

- Частини, які буде видалено, позначаються іншим кольором.
- Якщо торкнутись елемента [Отменить], пофарбовану частину буде повернуто в попередній стан.

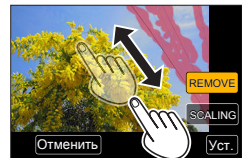

Стирання деталей (збільшення зображення на екрані)

① Торкніться елемента [SCALING]

- На сенсорному екрані розведіть два пальці, щоб збільшити, і зведіть пальці, щоб зменшити масштаб (→61).
- Для збільшення/зменшення можна також користуватися важелем зуму.
- Перетягнувши зображення на екрані, можна перемістити збільшену частину.

② Торкніться [REMOVE]

- Таким чином ви повернетесь до операції проведення пальцем по частині, яку треба стерти. Частину, яку треба стерти, можна визначити проведенням пальцем навіть тоді, коли зображення збільшено.

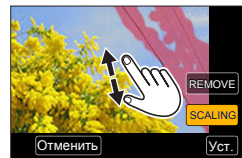

4 Торкніться [Уст.]

5 Торкніться елемента [Сохран] або натисніть кнопку [MENU/SET]

- Зображення можуть виглядати неприродно, оскільки фон на місці видалених частин створено штучно.
- Щоб редагувати зображення групи, виконайте операцію [Удал. с пом. ретуши] для кожного зображення (їх не можна редагувати всі разом).
- Якщо виконати операцію [Удал. с пом. ретуши] із зображеннями групи, їх буде збережено як нові зображення, окремо від початкових.
- Недоступно під час використання видошукача.
- Ця функція недоступна в таких випадках:
 - панорамні зображення;
 - відео;
 - файли послідовної зйомки з роздільною здатністю 4K;
 - Зображення, зняті у режимі [Пост-фокус]
 - фотографії, зняті з параметром [Качество] зі значенням [RAW].

[Ред загол]

До знятого зображення можна додавати текст (назву тощо). Після того як додано текст, його можна друкувати на фотографіях за допомогою [Отпеч симв] (→291).

1 Відкрийте меню

MENU →  **[Воспроизв.]** → **[Ред загол]** → **[Один сн.]** або **[Нескол.]**

2 Виберіть фотографію (→279)

- Зображення, до яких вже додано текст, позначені значком .

3 Введіть символи (Введення тексту (→87))

- Щоб видалити текст, видаліть всі символи на екрані введення символів.

- Текст можна друкувати за допомогою програмного забезпечення „PHOTOfunSTUDIO“ (→353).
- Елемент [Нескол.] дає змогу встановити до 100 зображень одночасно.
- Ця функція недоступна в таких випадках:
 - відео;
 - файли послідовної зйомки з роздільною здатністю 4K;
 - Зображення, зняті у режимі [Пост-фокус]
 - фотографії, зняті з налаштуванням [Качество] зі значенням [RAW:📷], [RAW:📷] або [RAW].



[Отпеч симв]

Ви можете додавати до знятих фотографій дату та час зйомки, імена, місце призначення, час подорожі тощо.

1 Відкрийте меню

MENU →  **[Воспроизв.]** → **[Отпеч симв]** → **[Один сн.]** або **[Нескол.]**



2 Виберіть фотографію (→279)

•  відображається на екрані, якщо до зображення додано текстовий відбиток.

3 Використайте ▲ ▼, щоб вибрати елемент [Уст.], і натисніть [MENU/SET]

4 За допомогою кнопок ▲ або ▼ виберіть елемент, а потім натисніть [MENU/SET]

5 За допомогою кнопок ▲ або ▼ виберіть налаштування та натисніть [MENU/SET]

[Дата съемки]	[БЕЗ ВРЕМ]: додавання відбитка дати зйомки. [СО ВРЕМ.]: додавання відбитка дати та часу зйомки.
[Имя]	 : друкується відбиток імені, зареєстрованого в розпізнаванні облич.  : друкується відбиток імені, зареєстрованого в [Установ. профіля].
[Местополож.]	Додавання відбитка місця, зареєстрованого в меню [Настр.] в розділі [Дата поездки].
[Дата поездки]	Додавання відбитка кількості днів, що минули від дати подорожі, налаштованої в меню [Настр.] в розділі [Дата поездки].
[Заголовок]	Додавання відбитка тексту, зареєстрованого в [Ред загол].

6 Натисніть кнопку [Q.MENU/↵]

7 Використайте ▲, щоб вибрати елемент [Выполн.], і натисніть [MENU/SET]

- Для фотографій з відбитком дати не слід замовляти друк дати у фотостудії або на принтері. (Дати можуть накладатися одна на одну.)
- Елемент [Нескол.] дає змогу встановити до 100 зображень одночасно.
- Якість зображення може бути дещо нижчою.
- Якщо додавати відбиток тексту до зображень із групи, ці зображення зберігаються як нові.
- Ця функція недоступна в таких випадках:
 - відео;
 - файли послідовної зйомки з роздільною здатністю 4К;
 - Зображення, зняті у режимі [Пост-фокус]
 - фотографії, зняті з параметром [Качество] зі значенням [RAW];
 - панорамні зображення;
 - фотографії, до яких вже додано інший текст;
 - фотографії, зняті за відсутності налаштування годинника

[Редакт.відео]

Одне відео можна розділити на 2 частини. Це зручно, якщо необхідно зберегти лише потрібні кадри або видалити непотрібні, звільнивши місце на карті, наприклад під час подорожі.

1 Відкрийте меню

MENU → **▶** [Воспроизв.] → [Редакт.відео]

2 За допомогою кнопок ◀▶ виберіть відео, яке треба розділити, і натисніть [MENU/SET]

3 Натисніть ▲ там, де треба розділити відео, щоб призупинити відтворення

- Під час паузи можна скористатися кнопками ◀▶ для точного корегування позиції розділення відео.

4 Натисніть ▼

- Вихідне відео, що було розділене, не зберігається.
(Залишаються лише 2 відео, що з'явилися після розділення.)



- Під час розділення не вмикайте камеру та не виймайте карту чи акумулятор. Інакше відео може бути видалене.
- Відео не можна розділяти, якщо місце розділення знаходиться близько до початку чи кінця відео.
- Ця функція недоступна у таких випадках:
 - Зображення, зняті у режимі [Пост-фокус]
 - Відео з коротким часом зйомки

[Видео интер. съемки]

Можна створити відео із зображень групи, знятої за допомогою [Интервал. съемка]. Створене відео зберігається у форматі MP4.

1 Відкрийте меню

MENU →  [Воспроизв.] → [Видео интер. съемки]

2 Скористайтеся кнопками ◀▶, щоб вибрати групу зображень [Интервал. съемка], і натисніть кнопку [MENU/SET]

3 Створіть відео після вибору способу створення

- Докладніше дивіться у кроці **5** та подальших кроках (→217).
Докладніше про створене відео див. на ст. (→218).

[Покадровое видео]

Можна створити відео із зображень групи, знятої за допомогою [Покадр. анимация]. Створене відео зберігається у форматі MP4.

1 Відкрийте меню

MENU →  [Воспроизв.] → [Покадровое видео]

2 За допомогою кнопок ◀▶ виберіть групу покадрової анімації і натисніть [MENU/SET]

3 Створіть відео після вибору способу створення

- Докладніше дивіться у кроці **8** та подальших кроках (→221).
Докладніше про створене відео див. на ст. (→222).

[Изм.разм.]

Розмір зображення можна зменшити, наприклад, для надсилання електронною поштою та використання у домашніх web-сторінках тощо.

1 Відкрийте меню

MENU → **▶** **[Воспроизв.]** → **[Изм.разм.]** → **[Один сн.]** або **[Нескол.]**

2 Виберіть фотографію та розмір**[Один сн.]**

- ① За допомогою кнопок ◀▶ виберіть фотографію і натисніть **[MENU/SET]**
- ② Використайте ▲▼, щоб вибрати розмір, і натисніть **[MENU/SET]**

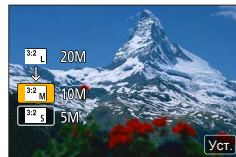
**[Нескол.] (до 100 зображень)**

- ① Використайте ▲▼, щоб вибрати розмір, і натисніть **[MENU/SET]**
- ② За допомогою кнопок ▲▼◀▶ виберіть фотографію і натисніть **[MENU/SET]** (кілька разів)
 - Щоб скасувати, натисніть **[MENU/SET]** знову.
- ③ Використайте ◀, щоб вибрати елемент **[Выполн.]**, і натисніть **[MENU/SET]**

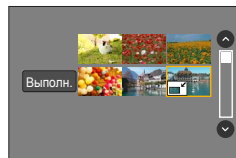

- Після зміни розміру якість зображень дещо погіршується.
- Ця функція недоступна в таких випадках:
 - відео;
 - файли послідовної зйомки з роздільною здатністю 4K;
 - Зображення, зняті у режимі [Пост-фокус]
 - фотографії, зняті з параметром [Качество] зі значенням [RAW];
 - панорамні зображення;
 - групові зображення;
 - фотографії, до яких вже додано інший текст.

[Подрезка]

Дозволяє збільшити фотографії та обрізати непотрібні частини фотографії.

1 Відкрийте меню

MENU → **[Воспроизв.]** → **[Подрезка]**

2 За допомогою кнопок ◀▶ виберіть фотографію і натисніть **[MENU/SET]**

3 Виберіть область для обрізання та натисніть **[MENU/SET]**

- Щоб збільшити або зменшити, можна натиснути **[ZOOM IN]** або **[ZOOM OUT]**.
- Відео також можна перемістити, перетягуючи зображення на екрані.

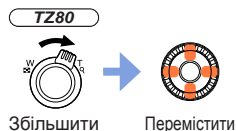

- Виконайте обрізання для кожного із зображень групи. (Редагувати зображення групами неможливо.)
- Якщо обрізати зображення із групи, його буде збережено як нове.
- Вихідну інформацію з розпізнавання обличчя не буде скопійовано під час обрізання фотографій.
- Після обрізання якість зображень дещо погіршується.
- Ця функція недоступна в таких випадках:
 - відео;
 - файли послідовної зйомки з роздільною здатністю 4K;
 - Зображення, зняті у режимі [Пост-фокус]
 - фотографії, зняті з параметром [Качество] зі значенням [RAW];
 - панорамні зображення;
 - фотографії, до яких вже додано інший текст.

[Поверн.] / [Поверн. ЖКД]

Можна автоматично відображати фотографію у портретній орієнтації, якщо під час зйомки тримати камеру вертикально або вручну обернути зображення на 90 градусів.

[Поверн.] Ручне обертання зображення

- Вибрати [Поверн.] неможливо, якщо для параметра [Поверн. ЖКД] встановлено значення [OFF].

1 Відкрийте меню

MENU →  **[Воспроизв.]** → **[Поверн.]**

2 Використайте ◀▶, щоб вибрати зображення, і натисніть [MENU/SET]

- Обертати групі зображення неможливо.

3 За допомогою кнопок ▲▼ виберіть напрямок обертання та натисніть [MENU/SET]

[▶]: обертання зображення на 90 градусів за годинниковою стрілкою.

[◀]: обертання зображення на 90 градусів проти годинникової стрілки.

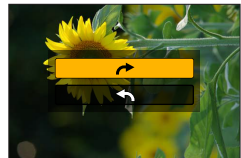
**[Поверн. ЖКД] автоматичне обертання зображення****1 Відкрийте меню**

MENU →  **[Воспроизв.]** → **[Поверн. ЖКД]** → **[ON]**

- Під час відтворення зображень на комп'ютері, їх не можна відображати зі зміною орієнтації, хіба що операційна система або програмне забезпечення підтримує Exif. Exif — це формат фотографій, що дозволяє додавати інформацію про зйомку тощо. Його було створено асоціацією Japan Electronics and Information Technology Industries Association (JEITA).
- Зображення не обертається автоматично для відображення в портретній орієнтації на екрані мультівідтворення, що відображається для таких операцій, наприклад [Удал. несколько].

[Избранное]

Якщо позначити свої улюблені зображення зірочкою [★], можна відтворювати лише улюблені зображення або видалити всі зображення, крім улюблених.

1 Відкрийте меню

MENU →  **[Воспроизв.]** → **[Избранное]** → **[Один сн.]** або **[Нескол.]**

2 Виберіть зображення (→279)

■ Щоб видалити все

На кроці **1** виберіть **[Избранное]** → **[Отмен.]** → **[Да]**, а потім натисніть кнопку **[MENU/SET]**.

- Можна встановити до 999 зображень.
- Якщо встановити **[Избранное]** для зображення групи, зі значком **[Избранное]** першого зображення відображається кількість встановлених зображень.
- Вибрати **[Реж. воспр.]** можна лише тоді, коли для параметра **[Норм.воспр.]** встановлено значення **[Отмен.]**.
- Ця функція недоступна в такому випадку:
 - фотографії, зняті з параметром **[Качество]** зі значенням **[RAW]**.

[Уст. печ.]

Під час друку у фотоательє або на DPOF-сумісному принтері можливе встановлення параметрів друку зображення, номера зображення та дати отримання зображення. (Зверніться до місцевої фотостудії або ознайомтеся з інструкцією з використання принтера, щоб дізнатися, чи підтримується DPOF.)

1 Відкрийте меню

MENU → **[Воспроизв.]** → **[Уст. печ.]** → **[Один сн.]** або **[Нескол.]**

2 Виберіть фотографію (→279)**3 За допомогою кнопок ▲ ▼ установіть кількість зображень і натисніть [MENU/SET] (до 999 зображень)**

(Повторіть кроки **2** і **3**, якщо використовується [Нескол.])

• Щоб налаштувати або скасувати друк дати, натисніть .

■ Щоб видалити все

На кроці **1** виберіть [Уст. печ.] → [Отмен.] → [Да], а потім натисніть кнопку [MENU/SET].

- Якщо виконати [Уст. печ.] для зображень групи, налаштування кількості відбитків застосовується до усіх зображень групи, а значок налаштування друку першого зображення містить інформацію про кількість встановлених відбитків і загальну кількість відбитків. Якщо загальна кількість зображень становить 1000 або більше, відображається [999+].
- Для зображень із [Отпеч симв] налаштування параметрів друку виконати неможливо.
- Залежно від типу принтера налаштування принтера можуть мати пріоритет перед налаштуваннями камери.
- Деякі параметри DPOF (налаштування друку), задані на іншому обладнанні, використати неможливо. У цьому випадку видаліть будь-які дані DPOF, після чого задайте їх заново за допомогою камери.
- Ця функція недоступна в таких випадках:
 - відео;
 - файли послідовної зйомки з роздільною здатністю 4К;
 - Зображення, зняті у режимі [Пост-фокус]
 - фотографії, зняті з параметром [Качество] зі значенням [RAW];
 - неможливо встановити для файлів, що є несумісними зі стандартом DCF.

[Защитить]

Встановить захист зображення від випадкового видалення. Дозволяє уникнути стирання важливих зображень.

1 Відкрийте меню

MENU →  **[Воспроизв.]** → **[Защитить]** → **[Один сн.]** або **[Нескол.]**

2 Виберіть зображення (→279)

■ Щоб видалити все

На кроці **1** виберіть **[Защитить]** → **[Отмен.]** → **[Да]**, а потім натисніть кнопку **[MENU/SET]**.



Якщо перемикач блокування запису на карті встановлено у положення „LOCK“, зображення не видаляється.

- Під час форматування видаляються навіть захищені зображення.
- Може не діяти на іншому обладнанні.
- Якщо встановити **[Защитить]** для зображення групи, зі значком **[Защитить]** першого зображення відображається кількість встановлених зображень.

[Ред. расп. лиц]

Редагування або видалення інформації для зображень із помилковою інформацією.

1 Відкрийте меню

MENU →  **[Воспроизв.]** → **[Ред. расп. лиц]** → **[REPLACE]** або **[DELETE]**

2 Використайте ◀▶, щоб вибрати зображення, і натисніть [MENU/SET]

3 За допомогою ◀▶ виберіть зображення, і натисніть [MENU/SET]

- Якщо вибрано **[DELETE]**, перейдіть до кроку **5**.

4 За допомогою кнопок ▲ ▼ ◀▶ виберіть особу, яку слід замінити іншою, і натисніть [MENU/SET]

5 Використайте ◀▶, щоб вибрати елемент [Да], і натисніть [MENU/SET]

- Якщо інформацію з розпізнавання облич видалено, її неможливо відновити.
- Зображення, для яких видалено всю інформацію з розпізнавання облич, не класифікуються в системі розпізнавання облич у режимі **[Воспр. кат.]** або **[Подборка катег.]**.
- Інформація функції розпізнавання облич для зображень групи редагується разом для усіх зображень. (Редагувати інформацію для кожного зображення групи неможливо.)
- Можна редагувати лише перше зображення групи.



[Сортировка кадров]

Можна встановити порядок відображення для відтворення зображень на цьому пристрої.

1 Відкрийте меню

MENU →  **[Воспроизв.]** → **[Сортировка кадров]**

2 За допомогою кнопок ▲ або ▼ виберіть елемент, а потім натисніть [MENU/SET]

[FILE NAME]	Відображення зображень за іменами папок або файлів. Такий формат відображення спрощує пошук місця зберігання зображення на картці.
[DATE/TIME]	Відтворення зображень у хронологічному порядку відповідно до дати та часу зйомки. Якщо зображення зняті за допомогою декількох камер та зберігаються на одній картці, такий формат відображення спрощує пошук необхідного зображення.

- Фотографії можуть не відразу відобразитися в послідовності [DATE/TIME] після вставлення кари в пристрій. У такому випадку трохи зачекайте, поки зображення не відобразяться у послідовності [DATE/TIME].

Можливості функції Wi-Fi®

Керування камерою з підключеного смартфона або планшета (→305)

- Зйомка зображень за допомогою смартфона (дистанційна зйомка)
- Відтворення зображень із камери на смартфоні
- Збереження зображень із камери на смартфон
- Надсилання зображень з камери до соціальних мереж
- Запис інформації про місцезнаходження до зображень на камері
- Об'єднання відео, записаних за таймером, відповідно до налаштувань смартфона



Легке підключення

Ви можете легко налаштувати пряме підключення до смартфона без введення пароля.

Відображення фотографій на телевізорі (→318)

Безпроводовий друк (→323)

Надсилання зображень на AV-пристрій (→324)

Фотографії та відео можна надсилати на AV-пристрій вдома (домашній AV-пристрій).

Надсилання зображень на ПК (→325)

Використання веб-сервісів (→327)

За допомогою „LUMIX CLUB“ можна передавати фотографії та відео до соціальних мереж тощо. Фотографії та відео можна отримувати на ПК, смартфоні або планшеті за допомогою функції синхронізації у хмару.

- Надалі у цьому посібнику термін „смартфон“ використовується одночасно для позначення смартфонів і планшетів, якщо тільки вони не порівнюються.



Функція Wi-Fi

■ Перед використанням

- Заздалегідь встановіть дату і час. (→42)
- Для використання функції Wi-Fi цього пристрою потрібна точка доступу до безпроводової мережі або кінцевий пристрій з функцією безпроводової мережі.

■ Світіння індикатора з'єднання Wi-Fi під час використання функції Wi-Fi

TZ100

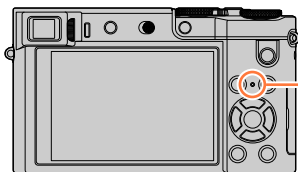

TZ80

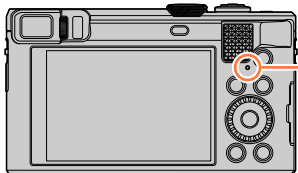

Світиться: Якщо увімкнено функцію Wi-Fi або встановлено з'єднання Wi-Fi
 Блимає: Під час надсилання даних зображень

■ Інформація про кнопку [Wi-Fi]

Функціональна кнопка, якій призначено функцію [Wi-Fi], у цих інструкціях з експлуатації називається [Wi-Fi]. (На момент придбання кнопці [Fn5] призначено функцію [Wi-Fi].)

- Докладніше про функціональну кнопку дивіться на сторінці (→70).

Запуск функції Wi-Fi:

① Торкніться [Fn]



② Торкніться [Wi-Fi]



- Перш ніж буде встановлено з'єднання Wi-Fi, натисніть кнопку [Wi-Fi], щоб виконати зазначені нижче операції:
 - Відображається інформація (SSID), необхідна для прямого підключення смартфона до пристрою.
 - Наведені нижче пункти можна вибирати за допомогою кнопки [DISP.].

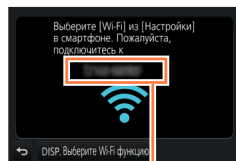

SSID

- Також це меню можна відкрити, вибравши **MENU** →  [Настр.] → [Wi-Fi] → [Функція Wi-Fi].
 - У цьому посібнику міститься інформація про процес, якщо вибрано [Новое подключение].
- Натискання кнопки [Wi-Fi] під час використання з'єднання Wi-Fi дає змогу виконати зазначені нижче дії.

[Прервать подключение]	Розривання підключення Wi-Fi.
[Изменить получателя]*1	Розривання підключення Wi-Fi для вибору іншого підключення.
[Изм.настр. отпр. изображений]*2	Докладнішу інформацію див. на сторінці (→321).
[Зарег. тек. получателя в избранном]*1	Реєстрація поточного пункту призначення для підключення або методу підключення спрощує підключення у майбутньому.
[Сетевой адрес]	Докладніше дивіться на сторінці (→345).

*1 Цей пункт не відобразиться, якщо натиснути ▼ і надіслати фотографії у веб-службу під час відображення знімків (→330).

*2 Цей пункт не відобразиться, якщо [Принтер] буде встановлено як місце призначення для [Дистанц. упр. съемкой и просмотр], [Воспроизведение на телевизоре] або [Отпр. изобр., хран. в фотоаппарате].

■ Опис способу

Якщо в описі кроку є слова „**[Вибрати получателя из истории]**“ тощо, виконайте будь-яку із зазначених нижче операцій.

Операції за допомогою кнопки керування курсором

за допомогою кнопки керування курсором виберіть **[Вибрати получателя из истории]** і натисніть **[MENU/SET]**.

Керування з сенсорного екрана

торкніться **[Вибрати получателя из истории]**.

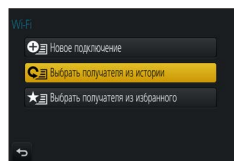

- **Поки триває надсилання зображень, не виймайте карту пам'яті або акумулятор, та не переходьте в місце, де відсутній сигнал.**
- Ця камера не придатна для підключення до безпроводового підключення загального використання.
- Для використання точки доступу до безпроводової мережі обирайте пристрій з підтримкою IEEE802.11b, IEEE802.11g або IEEE802.11n.
- Під час надсилання зображень рекомендується використовувати повністю заряджений акумулятор.
- У разі передавання зображень через мобільну мережу, в залежності від вашого тарифного плану можливі високі витрати за передавання даних.
- В залежності від умов передавання радіохвиль зображення можуть бути надіслані не повністю. У разі розривання підключення під час надсилання зображень, вони надсилаються з відсутніми сегментами.
- Під час підключення до сервісу картинка на екрані може на мить спотворитися, проте це не позначається на зображенні, що надсилається.

Керування камерою з підключеного смартфона

Можна дистанційно керувати камерою за допомогою смартфона.

На смартфоні має бути встановлена програма „Panasonic Image App“ (надалі – Image App).

Інсталяція програми „Panasonic Image App“ на смартфоні або планшеті

	Для програм Android™	Для програм iOS
Підтримувана операційна система	Android 4.0 або пізнішої версії	iOS 7.0 або пізніша версія
Процедура встановлення	<ol style="list-style-type: none"> 1 Підключіть пристрій з Android до мережі 2 Виберіть „Google Play™“ Store 3 Введіть у полі пошуку програми „Panasonic Image App“ або „LUMIX“ 4 Виберіть програму „Panasonic Image App“ та інстальуйте її <ul style="list-style-type: none"> • В меню буде додано відповідний значок. 	<ol style="list-style-type: none"> 1 Підключіть пристрій iOS до мережі 2 Виберіть „App Store™“ 3 Введіть у полі пошуку програми „Panasonic Image App“ або „LUMIX“ 4 Виберіть програму „Panasonic Image App“ та інстальуйте її <ul style="list-style-type: none"> • В меню буде додано відповідний значок. 

- Використовуйте останню версію.
- Підтримувані версії операційних систем станом на січень 2016 р. Підтримувані версії операційних систем можуть бути змінені без попереднього оповіщення.
- В залежності від типу смартфона, що використовується, робота може бути неможливою.
Найновішу інформацію щодо програми „Image App“ дивіться на сайті підтримки, адресу якого наведено нижче.
<http://panasonic.jp/support/global/cs/dsc/> (Сайт тільки англійською мовою.)
- Якщо програма завантажується через мобільну мережу, в залежності від вашого тарифного плану можливі високі витрати за передавання даних.
- Докладніше про процедури керування тощо дивіться в розділі [Справка] меню „Image App“.
- Якщо встановити підключення між камерою та смартфоном через Wi-Fi і запустити „Image App“, на деяких смартфонах [Справка] може не відобразитися в меню „Image App“. У такому разі розірвіть встановлене підключення через Wi-Fi і підключіть камеру до стільникової мережі передачі даних, наприклад 3G або LTE, чи Інтернету, щоб у меню „Image App“ відобразився пункт [Справка].
- Деякі екрани та інформація, що наводяться в цьому документі, можуть відрізнятись залежно від підтримуваної операційної системи та версії „Image App“.

Підключення до смартфона

Ви можете легко встановити підключення Wi-Fi на цьому пристрої без введення пароля на смартфоні.

Підготовка

(На камері.) Установіть для [Пароль Wi-Fi] значення [OFF]. (→344)
(На смартфоні.) Заздалегідь інстальуйте програму „Image App“. (→305)

На момент придбання для [OFF] встановлено [Пароль Wi-Fi]. У стані [OFF] стороння особа може перехопити та викрасти дані, передані через мережу Wi-Fi.

Щоб встановити для [Пароль Wi-Fi] значення [ON], див. розділ (→308).

- Для завершення операції час після використання смартфона може знадобитися певний час.

1 Виберіть на камері меню

MENU →  [Настр.] → [Wi-Fi] → [Функція Wi-Fi] → [Новое подключен.]
→ [Дистанц. упр. съемкой и просмотр]

- Відображається інформація, необхідна для прямого підключення смартфона до цього пристрою (SSID).
- Цю інформацію також можна відобразити, натиснувши на камері кнопку [Wi-Fi].
- Щоб змінити спосіб підключення, див. (→310)

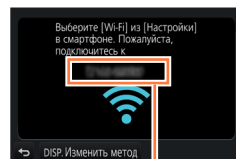

SSID

2 Операції на смартфоні

- Метод підключення відрізняється в залежності від смартфона, що використовується.

Керування камерою з підключеного смартфона

■ Використання пристрою iOS

- ① Увімкніть функцію Wi-Fi у меню налаштувань смартфона



- ② Виберіть SSID для відображення на екрані пристрою



- ③ Поверніться до початкового екрана та запустіть „Image App“ (→305)
- Коли на цьому пристрої з'явиться екран підтвердження підключення, виберіть [Да] і натисніть [MENU/SET]. (Тільки під час першого підключення.)

■ Використання пристрою Android

- ① Запустіть „Image App“ (→305)

• Якщо з'являється повідомлення про те, що камера здійснює пошук, закрийте це повідомлення.

- ② Виберіть [📶]

- ③ Виберіть SSID, що відображається на цьому пристрої

• Коли на цьому пристрої з'явиться екран підтвердження підключення, виберіть [Да] і натисніть [MENU/SET]. (Тільки під час першого підключення.)

Керування камерою з підключеного смартфона

Використання пароля для налаштування підключення

Якщо для [Пароль Wi-Fi] встановлено значення [ON], можна посилити безпеку, ввівши дані вручну або за допомогою QR-коду для автентифікації за допомогою пароля.

Підготовка

(На камері.) Установіть для [Пароль Wi-Fi] значення [ON]. (→344)

(На смартфоні.) Заздалегідь інсталиуйте програму „Image App“. (→305)

1 Виберіть на камері меню

MENU →  [Настр.] → [Wi-Fi] → [Функция Wi-Fi] → [Новое подключение] → [Дистанц. упр. съемкой и просмотр]

- Відображається інформація (QR-код, SSID та пароль), необхідна для прямого підключення смартфона до цього пристрою.
- Цю інформацію також можна відобразити, натиснувши на камері кнопку [Wi-Fi].
- Зміна методу підключення (→310)

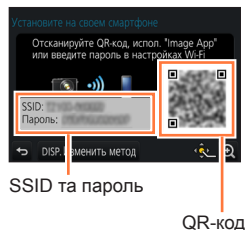

2 Операції на смартфоні

- Метод підключення відрізняється в залежності від смартфона, що використовується.

■ Використання пристрою iOS

• Зчитування QR-коду для підключення

(Під час повторного підключення кроки з ① по ⑤ не є необхідними.)

① Запустіть „Image App“ (→305)

② Виберіть [📷] → [OK]

③ Прочитайте QR-код, що відображається на цьому пристрої, за допомогою програми „Image App“
(Якщо натиснути на камері кнопку [MENU/SET], відображається збільшений QR-код.)

• Якщо смартфон підключено до бездротової мережі, на відображення QR-коду може знадобитися певний час.

④ Встановлення профілю

• У браузері відображається повідомлення.

• Якщо для розблокування смартфона потрібний код доступу, введіть його.

⑤ Натисніть кнопку головного екрана, щоб закрити браузер

⑥ Увімкніть функцію Wi-Fi у меню налаштувань смартфона



⑦ Виберіть SSID для відображення на екрані пристрою



⑧ Поверніться до початкового екрана та запустіть „Image App“ (→305)

• Підключення з використанням SSID та паролю

① Увімкніть функцію Wi-Fi у меню налаштувань смартфона

② Виберіть SSID для відображення на екрані пристрою

③ Введіть пароль, що відображається на цьому пристрої (тільки під час першого підключення)

④ Поверніться до початкового екрана та запустіть „Image App“ (→305)

Керування камерою з підключеного смартфона

■ Використання пристрою Android

• Зчитування QR-коду для підключення

- ① Запустіть „Image App“ (→305)
- ② Виберіть [📷]
- ③ Прочитайте QR-код, що відображається на цьому пристрої, за допомогою програми „Image App“
(Якщо натиснути на камері кнопку [MENU/SET], відображається збільшений QR-код.)
 - Якщо смартфон підключено до бездротової мережі, на відображення QR-коду може знадобитися певний час.

• Підключення з використанням SSID та паролю

- ① Запустіть „Image App“ (→305)
 - Якщо з'являється повідомлення про те, що камера здійснює пошук, закрийте це повідомлення.
- ② Виберіть [📶]
- ③ Виберіть SSID, що відображається на цьому пристрої
- ④ Введіть пароль, що відображається на цьому пристрої (тільки під час першого підключення)
 - Якщо вибрати відображення паролю, ви можете перевіряти правильність його введення.

Зміна методу підключення

Щоб змінити спосіб підключення, виконайте зазначені нижче дії:

(Коли підключення встановлено за допомогою [Wi-Fi] в меню [Настр.])

Натисніть кнопку [DISP.]

(Коли підключення встановлено натисканням кнопки [Wi-Fi])

Wi-Fi → кнопка [DISP.] → [Новое подключение.] → [Дистанц. упр. съемкой и просмотр] → кнопка [DISP.]

■ Підключення з використанням [Через сеть] (на камері)

- ① Виберіть [Через сеть] і натисніть [MENU/SET]
 - Підключіть камеру до точки доступу до бездротової мережі, скориставшись наступним методом підключення (→338).

(на смартфоні)

- ② Установіть для функції Wi-Fi значення „ON“
- ③ Виберіть точку доступу до безпроводової мережі, до якої підключено камеру, та встановіть
- ④ Запустіть „Image App“ (→305)

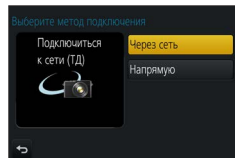

Керування камерою з підключеного смартфона

■ Підключення з використанням [Напряму]

(на камері)

① Виберіть [Напряму] і натисніть [MENU/SET]

- Виберіть [Wi-Fi Direct] або [Подключение WPS]* і підключіть камеру до смартфона, скориставшись зазначеним нижче методом підключення (→341).

*WPS – це функція, яка допомагає в редагуванні налаштувань підключення та безпеки пристроїв бездротової мережі. Щоб дізнатися про сумісність використовуваного смартфона з WPS, зверніться до посібника з експлуатації смартфона.

(на смартфоні)

② Запустіть „Image App“ (→305)

Розірвання з'єднання

(на камері)

1 На екрані призупинення зйомки перевірьте підключення за допомогою меню камери

MENU →  [Настр.] → [Wi-Fi] → [Функція Wi-Fi] → [Да]

- Підключенням можна також перервати, натиснувши на камері кнопку [Wi-Fi] (→303).

(На смартфоні)

2 Закрийте „Image App“

<Використання пристрою iOS>

На екрані „Image App“ смартфона натисніть кнопку головного екрана, щоб закрити програму.

<Використання пристрою Android>

На екрані „Image App“ смартфона двічі натисніть кнопку повернення назад, щоб закрити програму.

- Під час зйомки у режимі [Предв. сер.сьемка 4K] за допомогою смартфона, перш ніж розривати з'єднання, перейдіть у режим послідовної зйомки 4K, натиснувши на камері кнопку [Q.MENU/↶].

Зйомка зображень за допомогою смартфона (дистанційна зйомка)

1 Підключіться до смартфона (→306)

2 Операції на смартфоні

- ① Виберіть [📶]
- ② Зйомка
 - Зняті зображення зберігаються на камері.
 - Деякі налаштування недоступні.

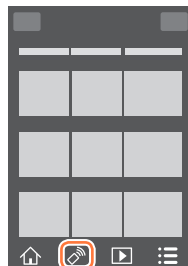

- Під час використання зуму, коли висувається тубу об'єктива, камера може нахилитися. Обов'язково закріпіть камеру, встановивши її на штатив або іншим чином.
- Ця функція недоступна в таких випадках:
 - Режим панорамних знімків
 - коли використовується [Интервал. съемка];
 - коли для [Моментальное видео] встановлено значення [ON].



Зйомка в стрибку

Коли Ви тримаєте смартфон і стрибаєте, спуск затвору камери може спрацювати автоматично, щойно смартфон розпізнає верхню точку стрибка.

1 [📶] → [📷] → виберіть чутливість

- [📷] буде відображатися на екрані дистанційного запису на смартфоні.
- Рекомендується робити пробні знімки.
- Докладніше про процедури керування дивіться в розділі [Справка] в програмі „Image App“.



Відтворення зображень із камери на смартфоні

1 Підключіться до смартфона (→306)

2 Операції на смартфоні

① Виберіть [▶]

- Пристрій, зображення з якого треба відобразити, можна змінити за допомогою значка у верхньому лівому куті екрана. Виберіть [LUMIX] для відображення збереженого на камері зображення.
- Якщо торкнутись зображення, воно відтвориться у збільшеному розмірі.

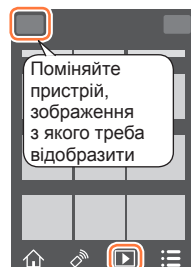

- Під час відтворення відео розмір даних автоматично зменшується під час передачі відео до „Image App“. Тому якість відтворюваного відео може відрізнятись від дійсного. Залежно від смартфона та умов, у яких він використовується, під час відтворення відео та фотографій можна помітити погіршення якості відео та тимчасову відсутність звуку.

Збереження зображень із камери на смартфон

1 Підключіться до смартфона (→306)

2 Операції на смартфоні

① Виберіть [▶]

- Пристрій, зображення з якого треба відобразити, можна змінити за допомогою значка у верхньому лівому куті екрана. Виберіть [LUMIX] для відображення збереженого на камері зображення.

② Натисніть й утримуйте зображення, та перетягніть його, щоб зберегти на смартфон

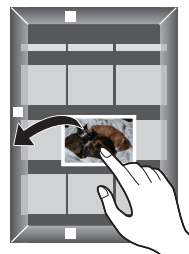

- Функції можна призначати нагорі, внизу, ліворуч та праворуч за вашим бажанням.

- Фотографії у форматі RAW, відео AVCHD, відео MP4 із налаштуванням [Кач-во зап.] зі значенням [4K], файли послідовної зйомки 4K та зображення, зняті у режимі [Пост-фокус], зберегти неможливо.

Надсилання зображень з камери до соціальних мереж

1 Підключіться до смартфона (→306)

2 Операції на смартфоні

① Виберіть [▶]

- Пристрій, зображення з якого треба відобразити, можна змінити за допомогою значка у верхньому лівому куті екрана. Виберіть [LUMIX] для відображення збереженого на камері зображення.

② Натисніть й утримуйте зображення, та перетягніть його, щоб надіслати до соціальної мережі тощо

- Зображення буде надіслано до соціальної мережі або інших веб-сервісів.

- Функції можна призначати нагорі, вниз, ліворуч та праворуч за вашим бажанням.

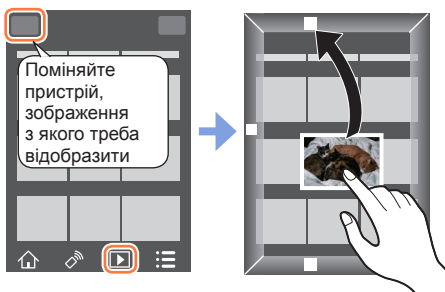

Додавання інформації про місцезнаходження до зображень на камері зі смартфона

Інформація про місцезнаходження, отриману на смартфоні, можна надіслати до камери. Після надсилання цю інформацію можна записувати до зображень на камері.

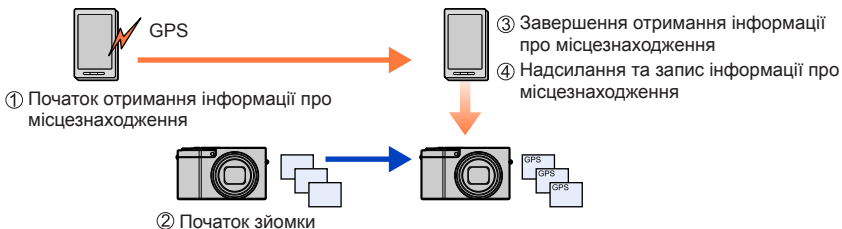

- Також для запису до зображень надісланої інформації про місцезнаходження можна користуватися функцією [Вед. журн. местопол.] із меню [Воспроизв.].
- Може бути записана інформація про місцезнаходження, що відрізняється від інформації, отриманої під час зйомки. Щоб такого не сталося, зробіть наступне.
 - Установіть домашній регіон для [Дом. регион] у меню [Мировое время] камери.
 - Після того як смартфон розпочне отримувати інформацію про місцезнаходження, не змінюйте налаштування [Дом. регион] у меню [Мировое время] камери.
- Інформація про місцезнаходження не може бути записана до зображень, знятих без встановленого параметра [Уст. часов].

Керування камерою з підключеного смартфона

■ Записування інформації про місцезнаходження

① Початок записування інформації про місцезнаходження на смартфоні

① Запустіть „Image App“ (→305)

② Виберіть [🏠]

③ Виберіть [📶]

④ Виберіть [📶] Запуск географической привязки]



② Зйомка зображень за допомогою камери

③ Кінець записування інформації про місцезнаходження на смартфоні

① Виберіть [📶] Выключение географической привязки], щоб закінчити запис інформації про місцезнаходження

■ Додавання до зображення інформації про місцезнаходження

Підготовка

(На камері) Підключіться до смартфона. (→306)

④ Операції на смартфоні

① Запустіть „Image App“ (→305)

② Виберіть [🏠]

③ Виберіть [📶]

④ Виберіть [📶], щоб надіслати або додати інформацію про місцезнаходження

- Для виконання операції дотримуйтеся повідомлень на екрані.

- [GPS] відображається для зображень, до яких записано інформацію про місцезнаходження.



- Акумулятор смартфона розряджається значно швидше під час записування інформації про місцезнаходження. Якщо під час запису не обов'язково вказувати інформацію про місцезнаходження, цю операцію можна скасувати.
- Докладніше про процедури керування тощо дивіться в розділі [Справка] меню „Image App“.
 - На смартфоні можна встановити інтервал отримання інформації про місцезнаходження та перевіряти стан передачі цієї інформації.
- Інформацію про розташування не можна записати в таких випадках:
 - зображення записані після того як на камеру було надіслано інформацію про розташування;
 - для фотографії вже вказано інформацію про місцезнаходження;
 - відео записано у форматі [AVCHD];
 - зображення захищені;
 - недостатньо вільного місця на карті;
 - заціпка карти пересунута у положення „LOCK“;
 - при підключенні до комп'ютера/принтера;
 - зображення записано за допомогою іншої камери.

Об'єднання відео, записаних за таймером, відповідно до налаштувань смартфона

За допомогою смартфона можна скомбінувати відео, зняте за допомогою функції [Моментальное видео] камери (→262). До відео, що комбінується, можна додати музику. Також комбіноване відео можна зберегти або завантажити до веб-сервісу.

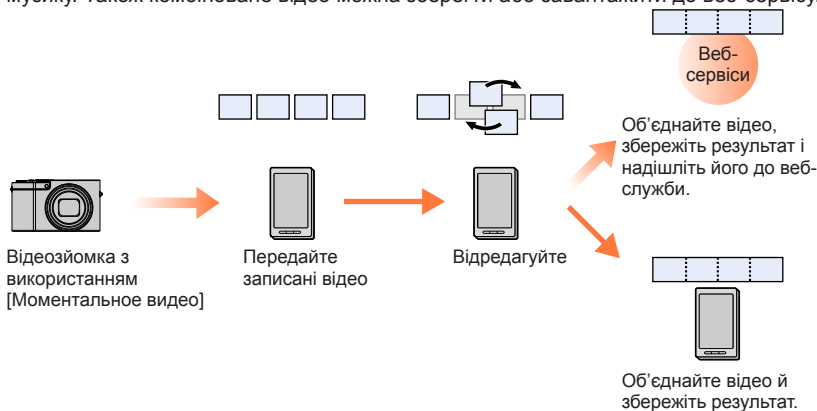

Керування камерою з підключеного смартфона

■ Об'єднання відео за допомогою смартфона

① Підключіться до смартфона (→306)

② Операції на смартфоні

① Виберіть [🏠]



② Виберіть [▶️📷]

- [Моментальное видео] з нещодавніми датами зйомки буде вибрано й автоматично передано на смартфон.
- Якщо відео з нещодавніми датами зйомки недоступні, відобразиться екран, який дає змогу вибрати відео. Виберіть відео та передайте їх.

③ Відредагуйте відео за допомогою смартфона

- Докладніше про керування дивіться в розділі [Моментальное видео] довідки [Справка] програми „Image App“.

- Для використання функції [Моментальное видео] у програмі „Image App“ потрібен смартфон, який підтримує ОС Android 4.3 або пізнішої версії.
- iPhone 4 не підтримує функцію [Моментальное видео] програми „Image App“.
- Відео [Моментальное видео], зняті за допомогою іншого пристрою, не завжди можна відтворити й зберегти за допомогою смартфона.

Відображення фотографій на телевізорі

Ви можете відображати фотографії на телевізорі з підтримкою системи візуалізації цифрових мультимедіа з сертифікатом DLNA (DMR).

Підготовка

Переведіть телевізор в режим очікування DLNA.

- Ознайомтесь з інструкціями з експлуатації телевізора.

1 Відкрийте меню

MENU →  [Настр.] → [Wi-Fi] → [Функція Wi-Fi] → [Новое подключен.]
→ [Воспроизведение на телевизоре]

2 Виберіть елемент [Через сеть] або [Напрямую], щоб установити підключення (→338, 341)

3 Виберіть пристрій, до якого хочете підключитись

- Після встановлення підключення відображається екран.

4 Зніміть або відтворіть фотографії на цьому пристрої

- Щоб перервати підключення, виконайте зазначені нижче дії:

MENU →  [Настр.] → [Wi-Fi] → [Функція Wi-Fi] → [Да]

(Для розірвання з'єднання можна також натиснути кнопку Wi-Fi. (→303))

- Під час відображення зображень на телевізорі за допомогою функції Wi-Fi, вони не виводяться із роздільною здатністю 4K. Для виведення зображень із роздільною здатністю 4K підключіть цей пристрій до телевізора за допомогою мікрокабелю HDMI. (→348)
- Якщо телевізор підключено до цього пристрою, екран телевізора може тимчасово повернутись до стану, в якому він перебував до встановлення підключення. Зображення знову відображатимуться у разі їх зйомки або відтворення.
- Навіть якщо на цьому пристрої встановлено [Ефект] та [Звук], ці налаштування буде вимкнено під час відтворення зображень на телевізорі в режимі показу слайдів.
- Відтворення відео та файлів послідовної зйомки 4K не підтримується.
- Під час мультівідтворення, календарного відтворення або вибирання позиції фокуса для зображення, знятого у режимі відкладеного фокусування, зображення, що відображаються на екрані камери, не відображаються на телевізорі.



Надсилання відео

Під час надсилання зображень спочатку виберіть [Нове підключен.], а потім виберіть метод надсилання зображень.

Після завершення підключення можна також змінити налаштування надсилання, серед яких розмір зображень, що надсилаються.

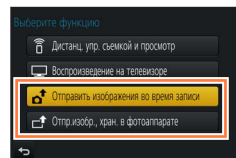

■ Підтримується передача вказаних нижче зображень

Призначення	JPEG	RAW	MP4*1	AVCHD*1, *2	Файли послідовної зйомки з роздільною здатністю 4K*1 Зображення, зняті у режимі [Пост-фокус]*1
[Смартфон] (→322)	○	—	○*3	—	—
[ПК] (→325)	○	○	○	○	○
[Облач.служба синхрониз.] (→331)	○	—	○*3	—	—
[Веб-услуга] (→327)	○	—	○*3	—	—
[АВ устр.] (→324)	○	—	—	—	—
[Принтер]*1 (→323)	○	—	—	—	—

*1 Надсилання з використанням функції [Отправить изображения во время записи] недоступне.

*2 Надсилання файлів розміром більше 4 ГБ не підтримується.

*3 За виключенням відео, знятого із параметром [Кач-во зап.] зі значенням [4K].

- Залежно від пристрою відтворення або надсилання деяких зображень може бути неможливим.
- Докладніше про відтворення зображень див. в інструкції з використання кінцевого пристрою або документацію веб-служби, до якої необхідно надіслати зображення.

[Отправить изображения во время записи]

Кожного разу під час зйомки зображення його можна автоматично надсилати на вказаний пристрій.

- [Wi-Fi] відображається на екрані зйомки під час підключення за допомогою [Отправить изображения во время записи], а [Wi-Fi] відображається під час надсилання файлів.
- Щоб перервати підключення, виконайте зазначені нижче дії:

MENU → [Настр.] → [Wi-Fi] → [Функция Wi-Fi] → [Да]

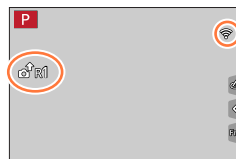

- Кнопка [Wi-Fi] дає змогу перервати підключення або змінити налаштування надсилання. (→303)

Під час надсилання фотографій змінювати налаштування неможливо. Зачекайте завершення операції надсилання.

Надсилання відео

- Оскільки під час записування камера надає пріоритет зйомці, надсилання може зайняти більше часу.
- Якщо вимкнути камеру до завершення надсилання або розірвати підключення Wi-Fi та у подібних ситуаціях, ненадіслані файли пересилатися не будуть.
- Під час надсилання видалення файлів або використання меню [Воспроизв.] може бути неможливим.
- Відео, файли послідовної зйомки 4К, зняті за допомогою функції фотографій 4К, та зображення, зняті у режимі [Пост-фокус], надіслати неможливо.
- У разі встановлення режиму [Интервал. съемка] підключення через Wi-Fi буде розірвано й ця функція стане недоступною.

[Отпр.изобр., хран. в фотоаппарате]

Можна вибирати та надсилати зняті зображення.

■ Спосіб вибору зображень після вибору елемента [Одиночн. выбор] або [Множеств. выбор]

[Одиночн. выбор]

- ① Виберіть зображення
- ② Виберіть [Уст.]



[Множеств. выбор]

- ① Виберіть зображення (знову)
 - У разі повторного вибору налаштування буде скасовано.
- ② Виберіть [Выполн.]
 - Кількість зображень, які можна надіслати за допомогою [Множеств. выбор], обмежена.

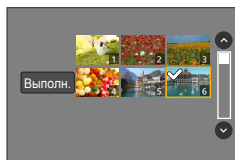

- Щоб змінити налаштування надсилання, на екрані, який відображається після надсилання, натисніть кнопку [DISP.]. Для розірвання з'єднання виберіть [Вых.].

- Деталі налаштувань [Избранное] або [Уст. печ.] меню [Воспроизв.] не надсилаються.
- Надсилання деяких зображень, знятих іншою камерою, може бути неможливим.
- Надсилання зображень, змінених або відредагованих на комп'ютері, може бути неможливим.

Зміна налаштувань надсилання зображень

Після завершення підключення можна змінити налаштування надсилання, серед яких розмір зображень, що надсилаються, якщо натиснути кнопку [DISP.].

Пункт меню	Опис
[Размер]	<p>Змініть розмір зображення для надсилання. [Первоначальный] / [Авто]^{*1} / [Измен.]</p> <ul style="list-style-type: none"> • Якщо вибрати [Авто], розмір зображення визначатиметься відповідно до особливостей пункту призначення. • Можна вибрати такі розміри зображення в розділі [Измен.]: [M], [S] або [VGA]. Форматне співвідношення не змінюється.
[Формат файла] ^{*2}	<p>[JPG] / [RAW+JPG] / [RAW]</p>
[Удал. дан.о местопол.] ^{*3}	<p>Виберіть, чи видаляти інформацію про місцезнаходження із зображень, перш ніж надіслати їх. [ON]: видалити інформацію про місцезнаходження та надіслати. [OFF]: залишити інформацію про місцезнаходження та надіслати.</p> <ul style="list-style-type: none"> • Ця операція видаляє інформацію про місцезнаходження лише з тих зображень, які вибрано для надсилання. (Інформація про місцезнаходження не видаляється з вихідних зображень, що зберігаються на даному пристрої.)
[Ограничение облака] ^{*4}	<p>Можна вибрати, чи надсилати зображення після того, як закінчиться місце у хмарній папці. [ON]: не надсилати зображення. [OFF]: видаляти зображення, починаючи зі старіших, і надсилати нові зображення.</p>

^{*1} Доступно лише, якщо у якості пункту призначення вибрано [Веб-служба].

^{*2} Доступно лише, якщо як пункт призначення вибрано [ПК].

^{*3} Доступно лише, якщо як місце призначення для [Отпр.изобр., хран. в фотоаппарате] вибрано [Облач.служба синхрониз.] або [Веб-служба].

^{*4} Доступно лише, якщо у якості пункту призначення вибрано [Облач.служба синхрониз.].

Надсилання зображень на смартфон

Підготовка

Заздалегідь інстальуйте „Image App“. (→305)

1 Відкрийте меню

MENU →  [Настр.] → [Wi-Fi] → [Функція Wi-Fi] → [Новое подключен.]
→ [Отправить изображения во время записи] /
[Отпр.изобр., хран. в фотоаппарате] → [Смартфон]

2 Виберіть елемент [Через сеть] або [Напрямую], щоб установити підключення (→338, 341)

(На смартфоні)

■ Підключення з використанням [Через сеть]

- ① Установіть для функції Wi-Fi значення „ON“
- ② Виберіть точку доступу до бездротової мережі та налаштуйте її
- ③ Запустіть „Image App“ (→305)

■ Підключення з використанням [Wi-Fi Direct] або [Подключение WPS] у режимі [Напрямую]

- ① Запустіть „Image App“ (→305)

■ Підключення з використанням [Подкл. вручну] в режимі [Напрямую]

- ① Установіть для функції Wi-Fi значення „ON“
- ② Виберіть SSID, що відображається на цьому пристрої
- ③ Запустіть „Image App“ (→305)

3 Виберіть пристрій, до якого хочете підключитись

4 Перевірте налаштування надсилання й виберіть елемент [Уст.]

- Щоб змінити налаштування надсилання, натисніть кнопку [DISP.]. (→321)

[Отправить изображения во время записи]

5 Зніміть фотографію (→319)

[Отпр.изобр., хран. в фотоаппарате]

5 Виберіть зображення (→320)

Бездротовий друк

Існує можливість бездротового друку знятих фотографій за допомогою принтера PictBridge (з підтримкою бездротової мережі)*.

* Підтримка стандартів DPS через IP.

Зверніться до виробника принтера, щоб отримати відомості про принтер PictBridge (з підтримкою безпроводової мережі).

1 Відкрийте меню

MENU →  [Настр.] → [Wi-Fi] → [Функция Wi-Fi] → [Новое подключение] → [Отпр.изобр., хран. в фотоаппарате] → [Принтер]

2 Виберіть елемент [Через сеть] або [Напрямую], щоб установити підключення (→338, 341)

3 Виберіть принтер, до якого хочете підключитись

4 Виберіть фотографію та надрукуйте

- Зображення вибираються так само, як і при підключенні за допомогою з'єднувального кабелю USB. Докладнішу інформацію див. на сторінці (→358).
- Для розірвання з'єднання натисніть кнопку [Q.MENU/🔍].
(Також для розірвання з'єднання можна натиснути кнопку [Wi-Fi]. (→303))

- Відео, файли послідовної зйомки 4K та зображення, зняті у режимі [Пост-фокус], надрукувати неможливо.

Надсилання зображень на AV-пристрій

Фотографії та відео можна надсилати на AV-пристрої вдома (домашні AV-пристрої), таке як рекордери з підтримкою DLNA.



Підготовка

Для надсилання зображення на AV-пристрої переведіть пристрій в режим очікування DLNA.

- Докладна інформація наводиться в інструкціях з експлуатації пристрою.

1 Відкрийте меню

MENU → [Настр.] → [Wi-Fi] → [Функція Wi-Fi] → [Новое подключение.]
→ [Отправить изображения во время записи] /
[Отпр.изобр., хран. в фотоаппарате] → [AV устр.]

2 Виберіть елемент [Через сеть] або [Напрямую], щоб установити підключення (→338, 341)

3 Виберіть пристрій, до якого хочете підключитись

4 Перевірте налаштування надсилання й виберіть елемент [Уст.]

- Щоб змінити налаштування надсилання, натисніть кнопку [DISP]. (→321)

[Отправить изображения во время записи]

5 Зніміть фотографію (→319)

[Отпр.изобр., хран. в фотоаппарате]

5 Виберіть зображення (→320)



Надсилання зображень на ПК

Зняті камерою фотографії та відео можна надсилати на ПК.

Підготовка

- Увімкніть комп'ютер.
- Підготуйте на ПК папки для отримання зображень, перш ніж надсилати їх (нижче).
- Якщо змінюються стандартні налаштування для робочої групи на підключеному ПК, слід змінити налаштування в [Подключение ПК] на цьому пристрої. (→344)

Створення папки для отримання зображень

- Створіть ім'я користувача ПК (ім'я облікового запису (до 254 символів) і пароль (до 32 символів), використовуючи букви та цифри. Папка для отримання зображень може не бути створена, якщо ім'я користувача містить інші символи, окрім букв та цифр.

■ Якщо використовується програма „PHOTOfunSTUDIO“

- ① Встановіть на комп'ютері програму „PHOTOfunSTUDIO“ (→353)
- ② Створіть папку для отримання зображень за допомогою „PHOTOfunSTUDIO“
 - Докладніше дивіться в інструкції з експлуатації програми „PHOTOfunSTUDIO“ (PDF).

■ Програма „PHOTOfunSTUDIO“ не використовується

(Для Windows)

Підтримувана операційна система: Windows 10 / Windows 8.1 / Windows 8 / Windows 7

Приклад: Windows 7

- ① Виберіть папку, призначену для отримання зображень, та клацніть правою кнопкою миші
- ② Виберіть [Свойства] та активуйте спільний доступ до папки
 - Докладніше дивіться в інструкції з експлуатації ПК або довідці операційної системи.

(Для Mac)

Підтримувана операційна система: OS X від v10.5 до v10.11

Приклад: OS X v10.8

- ① Виберіть папку, призначену для отримання зображень, та виберіть команди в такому порядку:
[Файл] → [Получить информацию]
- ② Активация спільного доступу до папки
 - Докладніше дивіться в інструкції з експлуатації ПК або довідці операційної системи.

Надсилання зображень на ПК

1 Відкрийте меню

MENU →  [Настр.] → [Wi-Fi] → [Функція Wi-Fi] → [Нове подключение.]
→ [Отправить изображения во время записи] /
[Отпр.изобр., хран. в фотоаппарате] → [ПК]

2 Виберіть елемент [Через сеть] або [Напрямую], щоб установити підключення (→338, 341)

3 Виберіть ПК, до якого хочете підключитись

• Якщо комп'ютер, до якого потрібно підключитись, не відображається, виберіть [Ввод ручную], а потім введіть ім'я комп'ютера (введіть ім'я NetBIOS для Mac).

4 Виберіть папку, до якої хочете надсилати

5 Перевірте налаштування надсилання й виберіть елемент [Уст.]

• Щоб змінити налаштування надсилання, натисніть кнопку [DISP.]. (→321)

[Отправить изображения во время записи]

6 Зніміть фотографію (→319)

[Отпр.изобр., хран. в фотоаппарате]

6 Виберіть зображення (→320)

- У вказаній папці створюються папки, сортовані відповідно до дати надсилання, у яких зберігаються зображення.
- Якщо відображається екран з вимогою вказати ім'я користувача і пароль, введіть відповідні дані для вашого ПК.
- Якщо ім'я комп'ютера (ім'я NetBIOS для Mac) містить пробіли тощо, воно може бути не розлізано. Якщо не вдається підключитися, ми рекомендуємо змінити ім'я комп'ютера (ім'я NetBIOS для Mac) на ім'я, що містить не більше 15 букв та цифр.

Використання веб-сервісів

За допомогою „LUMIX CLUB“ можна передавати фотографії та відео до соціальних мереж тощо. Якщо вибрати автоматичну передачу фотографій та відео до [Облач. служба синхроніз.], передані фотографії та відео можна отримувати на комп'ютер або смартфоні.

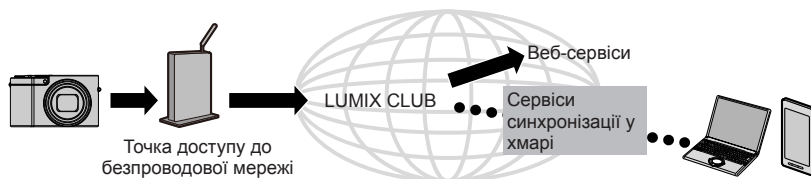

Надсилання зображень до веб-сервісу

Підготовка

Щоб надіслати зображення до веб-сервісу, треба зареєструватися в „LUMIX CLUB“.

(→332)

Щоб надіслати зображення у веб-службу, у ній необхідно зареєструватися. (→328)

- Компанія Panasonic не несе жодної відповідальності за збитки, понесені внаслідок витоку, втрати тощо зображень, переданих до веб-сервісів.
- Під час передачі зображень до веб-сервісу не видаляйте їх на камері, навіть після завершення передачі, доки не переконаєтесь, що їх було передано належним чином. Компанія Panasonic не несе жодної відповідальності за збитки, понесені внаслідок видалення зображень, що зберігаються на цьому пристрої.
- Зображення, передані до веб-сервісу, неможливо відобразити або видалити за допомогою цієї камери. Щоб передивитись зображення, перейдіть до веб-сервісу з вашого смартфона або комп'ютера.
- Якщо надіслати зображення не вдалося, на адресу електронної пошти, зареєстровану в „LUMIX CLUB“, буде надіслано електронне повідомлення з інформацією про помилку.

Реєстрація веб-сервісу в „LUMIX CLUB“

Перелік сумісних веб-сервісів наводиться в розділі „FAQ/Contact us“ на наступній веб-сторінці.

http://lumixclub.panasonic.net/eng/c/lumix_faqs/

Підготовка

Переконайтесь, що вже маєте обліковий запис веб-сервісу, яким хочете скористатися, і маєте наготові інформацію для входу.

- 1 Підключіться до веб-сторінки „LUMIX CLUB“ зі смартфона або комп'ютера**
<http://lumixclub.panasonic.net/eng/c/>
- 2 Введіть ідентифікатор входу і пароль „LUMIX CLUB“, щоб увійти до служби**
- 3 Якщо ви не зареєстрували свою адресу електронної пошти в „LUMIX CLUB“, зареєструйте її зараз**
- 4 Виберіть веб-сервіс для використання із налаштуваннями підключення до веб-сервісу, і зареєструйте його**
 - Щоб зареєструвати сервіс, дотримуйтесь інструкцій на екрані.

Надсилання відео

1 Відкрийте меню

MENU →  [Настр.] → [Wi-Fi] → [Функция Wi-Fi] → [Новое подключение] → [Отправить изображения во время записи] / [Отпр.изобр., хран. в фотоаппарате] → [Веб-услуга]

2 Виберіть [Через сеть] та виконайте підключення (→338)

3 Виберіть веб-сервіс, до якого хочете підключитись

4 Перевірте налаштування надсилання й виберіть елемент [Уст.]

- Щоб змінити налаштування надсилання, натисніть кнопку [DISP]. (→321)

[Отправить изображения во время записи]

5 Зніміть фотографію (→319)

[Отпр.изобр., хран. в фотоаппарате]

5 Виберіть зображення (→320)



■ Швидке надсилання зображень із фотокамери до веб-служби

Зображення можна швидко й легко надіслати до веб-служби за допомогою смартфона, лише коли доступне середовище для підключення до точки доступу бездротової мережі.

(Нижче наведено інструкції, у яких передбачається, що користувач уже зареєструвався в „LUMIX CLUB“ і на камері є запис про підключення до точки доступу до бездротової мережі.)

① Відкрийте зображення

- Якщо зображення відображаються групою, вони надсилаються разом. Якщо відображається одне зображення групи, буде надіслано лише це зображення.



② Виберіть [Да] після натискання ▼

(якщо відображаються зображення в групі, послівно виберіть елементи [Загрузить (Wi-Fi)] → [Да])

- Цю операцію можна виконати, торкнувшись [↵]. (Якщо вибрано групу зображень, торкніться [MENU] і виберіть [Загрузить (Wi-Fi)].)

③ Виберіть веб-сервіс, до якого хочете підключитись

④ Перевірте налаштування надсилання й виберіть елемент [Уст.]

Камеру буде підключено до точки доступу бездротової мережі, що використовувалася раніше, а фотографії буде надіслано до веб-служби.

- Кроки ③, ④ не є необхідними, якщо продовжити і надіслати інше зображення.
- Щоб змінити налаштування передачі зображення, натисніть кнопку [DISP]. (→321)
- Щоб перервати підключення, натисніть кнопку [MENU/SET] або використайте інші елементи керування для виходу з екрана відтворення. Підключення також можна розірвати, натиснувши на камері кнопку [Wi-Fi]. (→303)

Змінення налаштування надсилання зображень або налаштування веб-служби

Перервіть з'єднання Wi-Fi і виконайте крок ① знову.

- Налаштування надсилання також можна змінити, натиснувши кнопку [Wi-Fi] під час використання з'єднання Wi-Fi. (→303)

- Якщо у фотокамері немає доступних записів про підключення до точок доступу до бездротової мережі, з'явиться екран із запитом вибрати спосіб підключення. Виберіть спосіб підключення та підключіть камеру до точки доступу до бездротової мережі. (→338)
- Якщо ви не зареєструвалися в „LUMIX CLUB“, відобразиться екран із пропозицією отримати новий ідентифікатор для входу. Отримайте ідентифікатор входу і встановіть пароль. (→333)

Надсилання зображень до [Облач.служба синхрониз.]

Підготовка

Для того щоб надіслати зображення в хмарну папку, треба зареєструватися в „LUMIX CLUB“ (→332) та встановити налаштування синхронізації у хмару. Для встановлення налаштувань синхронізації у хмару використовуйте програму „PHOTOfunSTUDIO“ (→353) на комп'ютері або „Image App“ на смартфоні.

■ Інформація про зображення, надіслані до хмарної папки за допомогою [Облач.служба синхрониз.] (станом на січень 2016 р.)

- Якщо як місце призначення для зображень вибрано [Облач.служба синхрониз.], надіслані зображення тимчасово зберігаються у хмарній папці, звідки їх можна синхронізувати з вашим пристроєм, таким як комп'ютер або смартфон.
- Хмарна папка зберігає передані зображення протягом 30 днів (до 1000 зображень). Коли з моменту передачі минає 30 днів, передані зображення автоматично видаляються. Більше того, якщо кількість зображень, що зберігаються, перевищує 1000, частину зображень може бути видалено відповідно до налаштувань [Ограничение облака] (→321) ще до того, як пройде 30 днів з моменту їх передачі.
- Після завершення завантаження зображень із хмарної папки на всі вказані пристрої, зображення можуть бути видалені навіть до завершення 30 днів з моменту передачі.

1 Відкрийте меню

MENU →  [Настр.] → [Wi-Fi] → [Функция Wi-Fi] → [Новое подключен.]
→ [Отправить изображения во время записи] /
[Отпр.изобр., хран. в фотоаппарате] → [Облач.служба синхрониз.]

2 Прочитайте повідомлення й натисніть кнопку [MENU/SET]

3 Виберіть [Через сеть] та виконайте підключення (→338)

4 Перевірте налаштування надсилання й виберіть елемент [Уст.]

- Щоб змінити налаштування надсилання, натисніть кнопку [DISP.]. (→321)

[Отправить изображения во время записи]

5 Зніміть фотографію (→319)

[Отпр.изобр., хран. в фотоаппарате]

5 Виберіть зображення (→320)

Використання „LUMIX CLUB“

Інформація про [LUMIX CLUB]

Отримайте ідентифікатор для входу в „LUMIX CLUB“ (безкоштовно).

Реєстрація даного пристрою в „LUMIX CLUB“ дає змогу синхронізувати зображення між різними пристроями, або передавати їх до веб-сервісів.

Використовуйте „LUMIX CLUB“ для передачі зображень до веб-сервісів.

- Можна встановити однаковий ідентифікатор входу „LUMIX CLUB“ для даного пристрою та смартфона. (→335)

Докладніше дивіться на веб-сторінці „LUMIX CLUB“.
<http://lumixclub.panasonic.net/eng/c/>

Зверніть увагу.

- Робота послуги може бути призупинена на час технічного обслуговування або через неочікувані проблеми, та вміст послуги може бути змінено або збільшено без попереднього оповіщення користувачів.
- Послуга може бути зупинена повністю або частково, про що буде попереджено заздалегідь у розумний термін.



Отримання нового ідентифікатора входу ([Новая уч.зап.]

1 Відкрийте меню

MENU →  [Настр.] → [Wi-Fi] → [Настройка Wi-Fi] → [LUMIX CLUB]

2 Виберіть [Зад./доб. уч. запись]

3 Виберіть [Новая уч.зап.]

- Підключення до мережі. Перейдіть до наступної сторінки, вибравши [След.].
- Якщо ідентифікатор входу для камери вже отримано, відображається екран підтвердження. Виберіть [Да] для отримання нового ідентифікатора входу або [Нет], якщо новий ідентифікатор входу не потрібен.

4 Виберіть метод підключення до точки доступу до бездротової мережі і встановіть

- Докладнішу інформацію див. на сторінці (→338).
- Екран налаштувань відображається лише під час першого підключення. Встановлені на цьому пристрої методи підключення зберігаються та використовуються під час наступних підключень. Якщо треба змінити точку доступу до бездротової мережі, що використовується для підключення, натисніть кнопку [DISP.] і змініть пункт призначення для підключення.
- Перейдіть до наступної сторінки, вибравши [След.].

5 Ознайомтесь з умовами використання „LUMIX CLUB“ і виберіть [Согласен]

- Натискайте ▲ ▼, щоб переходити між сторінками.
- Обертайте важіль зуму в напрямку T для збільшення відображення сторінки (збільшення у 2 рази).
- Якщо після збільшення сторінки обернути важіль зуму в напрямку W, сторінка повернеться до початкового розміру (без збільшення).
- За допомогою кнопок ▲▼◀▶ можна змінювати положення збільшеної ділянки.
- Натисніть кнопку [Q.MENU/↶], щоб скасувати операцію і не отримувати ідентифікатор входу.

6 Введіть пароль

- Введіть пароль довжиною 8-16 символів, використовуючи букви та цифри.
- Докладна інформація про введення символів наводиться в розділі „Введення текст“ (→87).

7 Перевірте ідентифікатор входу і виберіть [OK]

- Автоматично відображається ідентифікатор входу (12-значний номер). Якщо вхід до „LUMIX CLUB“ здійснюється з комп'ютера, достатньо ввести ці цифри.
- Після встановлення підключення відображається повідомлення. Виберіть [OK].
- Обов'язково запишіть ідентифікатор входу і пароль.

Використання отриманого раніше ідентифікатора входу/підтвердження або зміна ідентифікатора входу та паролю ([Задать логин ID])

Підготовка

Щоб користуватися отриманим раніше ідентифікатором входу, підтвердьте ваші ідентифікатор та пароль.

Щоб змінити пароль „LUMIX CLUB“ на камері, відкрийте веб-сторінку „LUMIX CLUB“ на смартфоні або ПК і заздалегідь змініть пароль „LUMIX CLUB“.

1 Відкрийте меню

MENU →  [Настр.] → [Wi-Fi] → [Настройка Wi-Fi] → [LUMIX CLUB]

2 Виберіть [Зад./доб. уч. запись]

3 Виберіть [Задать логин ID]

- Відображаються ідентифікатор входу і пароль.
- Пароль відображається як „*“.
- Закрийте меню, якщо треба було тільки перевірити ідентифікатор входу.

4 Виберіть елемент, який хочете змінити

5 Введіть ідентифікатор входу або пароль

- Докладна інформація про введення символів наводиться в розділі „Введення тексту“ (→87).
- Введіть на камері новий пароль, створений на смартфоні або ПК.

6 Виберіть [Вых.]

Встановлення однакового ідентифікатора входу для камери та смартфона

- Встановлення однакового ідентифікатора входу на цьому пристрої та смартфоні дозволяє надсилати зображення з камери на інші пристрої або до веб-сервісів.

■ Якщо для цього пристрою або смартфона отриманий ідентифікатор входу

① Підключіть цей пристрій до смартфона (→306)

② У меню „Image App“ установіть загальний ідентифікатор входу

- Після підключення цього пристрою до смартфона і відображення екрану відтворення, може з'явитися екран налаштування загального ідентифікатора входу. Загальний ідентифікатор входу можна також встановити, дотримуючись інструкцій на екрані.
- Ця операція недоступна для підключення [Wi-Fi Direct].

■ Якщо для цього пристрою і смартфона отримані різні ідентифікатори входу

Якщо потрібно використовувати ідентифікатор входу смартфона для цього пристрою

Змініть ідентифікатор входу та пароль цього пристрою на отримані смартфоном.

Якщо потрібно використовувати ідентифікатор входу цього пристрою для смартфона

Змініть ідентифікатор входу і пароль телефону на отримані цим пристроєм.

Ознайомтесь з умовами використання „LUMIX CLUB“

Якщо умови використання оновлено, ознайомтесь зі змінами.

1 Відкрийте меню

MENU →  [Настр.] → [Wi-Fi] → [Настройка Wi-Fi] → [LUMIX CLUB]

2 Виберіть [Условия исполъз.]

Видалення ідентифікатора входу й облікового запису „LUMIX CLUB“

Видаляйте з камери ідентифікатор входу, якщо віддаєте її іншій особі або утилізуєте. Також можна видалити обліковий запис „LUMIX CLUB“.

- Зміна та інші дії по відношенню до ідентифікаторів входу, доступні лише для ідентифікатора входу, отриманого камерою.

1 Відкрийте меню

MENU →  [Настр.] → [Wi-Fi] → [Настройка Wi-Fi] → [LUMIX CLUB]

2 Виберіть [Удал. уч.зап.]

- Відображається повідомлення. Виберіть [След.].

3 Виберіть [Да] на екрані підтвердження видалення ідентифікатора входу

- Відображається повідомлення. Виберіть [След.].

4 Виберіть [Да] на екрані підтвердження видалення облікового запису „LUMIX CLUB“

- Якщо хочете і надалі користуватись цим сервісом, виберіть [Нет], щоб видалити лише ідентифікатор входу. Після завершення закрийте меню.

5 Виберіть [След.]

- Ідентифікатор входу видаляється, і відображається повідомлення про видалення облікового запису. Виберіть [OK].

Інформація про підключення

Якщо вибрано елемент [Новое подключение.], виберіть функцію Wi-Fi і пункт призначення для надсилання, а потім – спосіб підключення.

Якщо для підключення використовуються попередні налаштування, можете швидко перейти до використання функції Wi-Fi, підключившись за допомогою [Выбрать получателя из истории] або [Выбрать получателя из избранного].

У цьому розділі описано способи підключення.

- Якщо підключення встановлено з використанням тих же налаштувань, що й раніше, див. сторінку (→342).

Якщо екран виглядає аналогічно зображенню нижче, виберіть спосіб підключення.

- Приклад операції відображення екрана:

MENU →  [Настр.] → [Wi-Fi] → [Функция Wi-Fi] → [Новое подключение.]
→ [Отправит изображения во время записи] → [Смартфон]

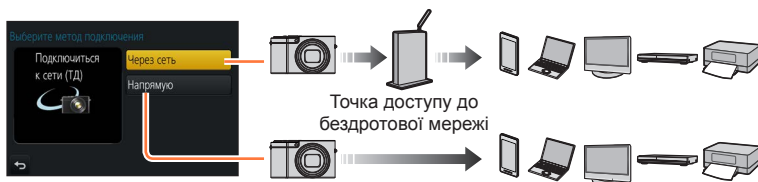

Метод підключення	Опис	
[Через сеть]	Підключення через точку доступу до бездротової мережі.	(→338)
[Напрямую]	Пристрій буде підключено безпосередньо до цього пристрою. (Якщо ви знаходитесь на вулиці та не можете скористатися власною точкою доступу до бездротової мережі або тимчасово підключаєтесь до обладнання, яким зазвичай не користуєтесь, або у подібній ситуації, буде зручно встановити пряме підключення.)	(→341)

Підключення через точку доступу до бездротової мережі (Через сеть)

Виберіть метод підключення до точки доступу до бездротової мережі.

- WPS – це функція, яка допомагає у редагуванні налаштувань підключення та безпеки пристроїв бездротової мережі. Щоб дізнатися про сумісність точки доступу до бездротової мережі з WPS, ознайомтесь з інструкціями точки доступу до бездротової мережі.

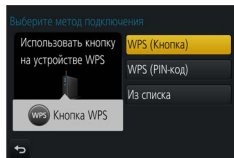

Метод підключення	Опис
[WPS (Кнопка)]	<p>Збережіть точку доступу бездротової мережі, що вимагає натискання кнопки та сумісна з Wi-Fi Protected Setup™ зі знаком WPS.</p> <ol style="list-style-type: none"> 1 Натисніть кнопку WPS точки доступу до бездротової мережі, щоб перейти в режим WPS <ul style="list-style-type: none"> • Докладніше дивіться в інструкціях до точки доступу до бездротової мережі.
[WPS (PIN-код)]	<p>Збережіть точку доступу бездротової мережі, що вимагає введення PIN-коду та сумісна з Wi-Fi Protected Setup зі знаком WPS.</p> <ol style="list-style-type: none"> 1 Виберіть на екрані камери точку доступу до бездротової мережі, до якої підключається 2 Введіть PIN-код, що відображається на екрані камери, для точки доступу до бездротової мережі 3 Натисніть кнопку [MENU/SET] на фотокамері <ul style="list-style-type: none"> • Докладніше дивіться в інструкціях до точки доступу до бездротової мережі.
[Из списка]	<p>Виберіть цей варіант, якщо не впевнені щодо сумісності WPS, або якщо хочете знайти та підключитися до точки доступу до безпроводової мережі. (→339)</p>

Якщо немає впевненості в сумісності з WPS (підключення в режимі [Із списку])

Знайдіть наявні точки доступу до бездротової мережі.

- Підтвердьте ключ шифрування вибраної точки доступу до бездротової мережі, якщо автентифікацію в мережі зашифровано.
- Якщо підключення виконується в режимі [Ввод вручну], підтвердьте ідентифікатор SSID, тип автентифікації в мережі, тип шифрування та ключ шифрування точки доступу до бездротової мережі, що використовується.

1 Виберіть точку доступу до бездротової мережі, до якої підключаєтесь

- Натисніть кнопку [DISP.], щоб повторити пошук точки доступу до бездротової мережі.
- Якщо точка доступу до бездротової мережі не знайдена, дивіться розділ „Підключення з використанням [Ввод вручну]“ (→340).

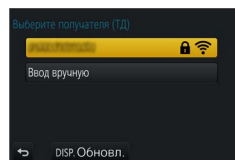

2 (Якщо автентифікацію в мережі зашифровано) Введіть ключ шифрування

- Докладна інформація про введення символів наводиться в розділі „Введення тексту“ (→87).

■ Підключення з використанням [Ввод вручну]

- ① На екрані на кроці **1** розділу „Якщо немає впевненості в сумісності з WPS (підключення в режимі [Из списка])“, виберіть [Ввод вручну] (→339)
- ② Введіть ідентифікатор SSID точки доступу до бездротової мережі, до якої виконується підключення, та виберіть [Уст.]
 - Докладна інформація про введення символів наводиться в розділі „Введення тексту“ (→87).
- ③ Виберіть тип автентифікації в мережі
 - Інформація про автентифікацію в мережі наводиться в інструкціях точки доступу до безпроводової мережі.
- ④ Виберіть тип шифрування
 - Тип налаштувань, які можна змінювати, залежить від особливостей налаштувань автентифікації в мережі.

Тип автентифікації в мережі	Типи шифрування, які можна налаштувати
[WPA2-PSK] / [WPA-PSK]	[TKIP] / [AES]
[Общий ключ]	[WEP]
[Открытый]	[Без шифрования] / [WEP]

- ⑤ (Якщо вибрано будь-який варіант, окрім [Без шифрування])
Введіть ключ шифрування

- Під час збереження точки доступу до безпроводової мережі ознайомтесь з інструкціями та налаштуваннями точки доступу.
- Якщо підключення встановити не вдається, можливо радіосигнал точки доступу до безпроводової мережі занадто слабкий. Докладніше дивіться в розділах „Повідомлення на екрані“ (→376) та „Питання та відповіді усунення несправностей“ (→383).
- В залежності від оточуючих умов швидкість передачі може знизитися або взагалі стати непридатною.



Пряме підключення ([Напряму])

Виберіть метод підключення, що підтримується вашим обладнанням.

- Докладна інформація наводиться в інструкціях з експлуатації пристрою.

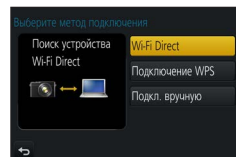

Метод підключення	Опис
[Wi-Fi Direct]	<ol style="list-style-type: none"> 1 Переведіть пристрій у режим Wi-Fi Direct® 2 Виберіть елемент [Wi-Fi Direct] на екрані камери 3 На екрані камери виберіть пристрій, до якого необхідно підключитися
[Подключение WPS]	[WPS (Кнопка)] <ol style="list-style-type: none"> 1 Виберіть [WPS (Кнопка)] 2 Переведіть пристрій в режим WPS <ul style="list-style-type: none"> • Можна подовжити очікування підключення, натиснувши на камері кнопку [DISP].
	[WPS (PIN-код)] <ol style="list-style-type: none"> 1 Виберіть [WPS (PIN-код)] 2 Введіть на камері PIN-код пристрою
[Підкл. вручну]	<ol style="list-style-type: none"> 1 Введіть на пристрої ідентифікатор SSID і пароль. Ідентифікатор SSID і пароль відображаються на екрані очікування підключення камери <ul style="list-style-type: none"> • Якщо пристрій, до якого необхідно підключитися – [Смартфон], пароль не відображатиметься. Виберіть SSID для підключення. (→306)

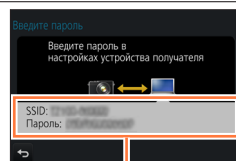

SSID та пароль

Швидке підключення з використанням попередніх налаштувань ([Вибрати получателя из истории] / [Вибрати получателя из избранного])

На камері ведеться журнал використання функції Wi-Fi. Ви можете записувати елементи журналу до обраного.

Ви можете легко підключитись з використанням попередніх налаштувань, виконавши підключення з журналу або обраного.

- Якщо налаштування Wi-Fi пристрою, до якого треба підключитись, змінено, підключитись до пристрою може бути неможливо.

1 Відкрийте меню

MENU →  [Настр.] → [Wi-Fi] → [Функція Wi-Fi]

2 Виберіть [Вибрати получателя из истории] або [Вибрати получателя из избранного]

Пункт меню	Опис
[Вибрати получателя из истории]	Підключення з використанням попередніх налаштувань.
[Вибрати получателя из избранного]	Підключення з використанням налаштувань, записаних в обраному.

3 Виберіть потрібне налаштування підключення

- Якщо пристрій, до якого треба підключитись (смартфон тощо), підключено до будь-якої бездротової точки доступу, окрім камери, підключити пристрій до камери за допомогою функції [Напряму] буде неможливо. Встановіть у налаштуваннях Wi-Fi пристрою, до якого треба підключитись, щоб у якості бездротової точки доступу використовувалась камера. Також можна вибрати [Новое подключен.] та повторно з'єднати пристрої. (→306)

Переписування елементів журналу до обраного

1 Відкрийте меню

MENU →  [Настр.] → [Wi-Fi] → [Функція Wi-Fi]
→ [Вибрати получателя из истории]

2 Виберіть елемент, який хочете записати, та натисніть ►

3 Введіть реєстраційне ім'я

- Докладна інформація про введення символів наводиться в розділі „Введення тексту“ (→87).
- Можна ввести до 30 символів. Двобайтовий символ розцінюється як два символи.

Редагування елементів, записаних в обраному

1 Відкрийте меню

MENU →  [Настр.] → [Wi-Fi] → [Функція Wi-Fi]
→ [Вибрати получателя из избранного]

2 Виберіть елемент обраного, який хочете змінити, та натисніть ►

3 Виберіть елемент

Пункт меню	Опис
[Удалить из избранного]	Скасування додавання до обраного.
[Изм.порядок эл. в избранном]	Виберіть місце призначення.
[Изменить зарегистрированное имя]	<ul style="list-style-type: none"> • Докладна інформація про введення символів наводиться в розділі „Введення тексту“ (→87). • Можна ввести до 30 символів. Двобайтовий символ розцінюється як два символи.



Реєстрація та збереження найчастіше використовуваних налаштувань з'єднання Wi-Fi в обраному (→342)

- Кількість налаштувань, які можна зберегти в журналі, обмежена.



Перевірка інформації про підключення в історії або обраному

- Під час вибору елементів журналу або обраного можна переглянути інформацію про підключення, натиснувши кнопку [DISP.].

- Використання [Сброс.настр.Wi-Fi] призводить до видалення вмісту журналу та обраного.
- Під час використання [Вибрати получателя из истории] або [Вибрати получателя из избранного] для підключення до мережі, до якої підключено багато ПК, можливі складнощі, оскільки камера шукає раніше використовуване обладнання серед великої кількості підключених пристроїв. Якщо встановити підключення не вдається, повторіть спробу з використанням [Новое подключение].

[Настройка Wi-Fi]

Встановіть налаштування, потрібні для роботи функції Wi-Fi.

[Настройка Wi-Fi] неможливо змінювати, якщо встановлено підключення Wi-Fi.

1 Відкрийте меню

MENU →  [Настр.] → [Wi-Fi] → [Настройка Wi-Fi] → потрібне значення

Пункт меню	Опис
[Пароль Wi-Fi] Щоб підвищити рівень безпеки, можна ввімкнути введення пароля для прямого підключення до смартфона.	[ON]: дає змогу встановити підключення між камерою та смартфоном, використовуючи SSID та пароль. (→308) [OFF]: дає змогу встановити підключення між камерою та смартфоном, використовуючи SSID. (→306) <hr/> <ul style="list-style-type: none"> • Якщо вибрано значення [ON], також можна встановити підключення за допомогою сканування QR-коду. (→309, 310)
[LUMIX CLUB] Отримання або зміна ідентифікатора входу „LUMIX CLUB“.	<ul style="list-style-type: none"> • Докладнішу інформацію див. на сторінці (→332).
[Підключення ПК] Можна встановити робочу групу.	Для надсилання зображень на комп'ютер необхідно підключитись до робочої групи, у якій знаходиться цей комп'ютер. (За замовчуванням встановлено „WORKGROUP“) [Изменить имя рабочей группы]: Вести робочу групу комп'ютера для підключення. [Сброс на настр. по умолч.]: Повернення налаштувань до налаштувань за замовчуванням. <hr/> <ul style="list-style-type: none"> • Докладна інформація про введення символів наводиться в розділі „Введення тексту“ (→87). • Якщо використовується комп'ютер зі стандартними налаштуваннями, змінювати робочу групу не потрібно.
[Имя устройства] Можна змінити ім'я (SSID) цього пристрою.	<ol style="list-style-type: none"> ① Натисніть кнопку [DISP.] ② Введіть потрібне ім'я пристрою (можна ввести до 32 символів) <ul style="list-style-type: none"> • Докладна інформація про введення символів наводиться в розділі „Введення тексту“ (→87).

[Настройка Wi-Fi]

Пункт меню	Опис
<p>[Блокировка функции Wi-Fi] Щоб запобігти неправильній роботі або використанню функції Wi-Fi сторонніми особами та для захисту особистої інформації, рекомендується захистити підключення Wi-Fi паролем.</p>	<p>Якщо встановити пароль, під час використання підключення Wi-Fi автоматично відобразиться екран введення паролю. [Настроить]: виберіть для паролю будь-яку 4-значну цифру. [Отмен.]</p> <hr/> <ul style="list-style-type: none"> • Докладна інформація про введення символів наводиться в розділі „Введення тексту“ (→87). • Збережіть копію паролю. Якщо пароль буде втрачено, його можна скинути за допомогою функції [Сброс.настр. Wi-Fi] в меню [Настр.], проте буде також скинуто всі інші налаштування. (за винятком [LUMIX CLUB])
<p>[Сетевой адрес] Відображення MAC-адреси та IP-адреси цього пристрою.</p>	<ul style="list-style-type: none"> • MAC-адреса – це унікальна адреса для ідентифікації мережного обладнання. • IP-адреса – це номер для ідентифікації ПК, підключеного до мережі, такої як Інтернет. Зазвичай домашні адреси автоматично призначаються функцією DHCP, такою як точка доступу до безпроводової мережі. (Приклад: 192.168.0.87)



Відео 4K

Перегляд відео 4K

■ Відтворення зображень на екрані телевізора

Якщо підключити цей пристрій до телевізора, що підтримує формат 4K, та відтворити відео, зняте з параметром [Кач-во зап.] зі значенням [4K], це дасть змогу переглядати відео з роздільною здатністю 4K. Хоча роздільна здатність буде нижчою, відео 4K можна також відтворювати на телевізорі високої чіткості та інших пристроях, що не підтримують 4K.

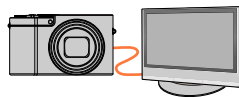

Підготовка

- Установіть для налаштування [Режим HDMI (воспр.)] (→83) значення [AUTO] або [4K].
- Під час підключення до телевізора, який не підтримує відео з роздільною здатністю 4K, виберіть значення [Авто].

① Підключіть цей пристрій за допомогою мікрокабелю HDMI до телевізора, що підтримує роздільну здатність 4K, і відкрийте екран відтворення (→348)

- Якщо для налаштування [VIERA link] на камері встановлено значення [ON], а камеру під'єднано до сумісного із VIERA Link (HDMI) телевізора Panasonic (VIERA), вхід телевізора автоматично переключається й відображається екран відтворення. Докладнішу інформацію див. на сторінці (→350).
- Щоб відтворювати відео, зняте з параметром [Формат записи] зі значенням [MP4] і параметром розміру зі значенням [4K] [Кач-во зап.], можна також вставити карту в гніздо для карти пам'яті SD телевізора, який підтримує відтворення відео з роздільною здатністю 4K.
- Ознайомтесь з інструкціями з експлуатації телевізора.

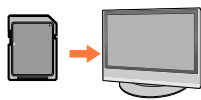

■ Перегляд відео 4K на екрані комп'ютера

Для відтворення на комп'ютері відео, знятого із параметром [Кач-во зап.] зі значенням [4K], скористайтесь програмним забезпеченням „PHOTOfunSTUDIO“ (→353).

- Для відтворення та редагування відео 4K потрібен потужний комп'ютер.
- Докладніше дивіться в інструкції з використання програми „PHOTOfunSTUDIO“ (PDF).



Зберігання відео 4K

■ Зберігання відео 4K на комп'ютері

Докладнішу інформацію див. на сторінці ([→352](#)).

■ Зберігання відео 4K на DVD-диску

Відео, зняте з використанням параметра [Кач-во зап.] зі значенням [4K], переносити або копіювати на Blu-ray чи DVD-диск за допомогою записувального пристрою Panasonic неможливо. (Станом на січень 2016 р.)

Для зменшення розміру файлів відео або копіювання на DVD-диск можна використовувати програмне забезпечення „PHOTOfunSTUDIO“ ([→353](#)).

- Докладніше дивіться в інструкції з використання програми „PHOTOfunSTUDIO“ (PDF).

Відтворення зображень на екрані телевізора

Для перегляду зображень на екрані телевізора підключіть камеру до телевізора за допомогою мікрокабелю HDMI.

Підготовка

Вимкніть камеру та телевізор.

1 Підключіть камеру до телевізора

Перевірте правильність положення штекера та рівно вставте його до роз'єму. (Якщо неправильно під'єднати кабель, можна деформувати контакти, що призведе до некоректної роботи) Також не підключайте до іншого роз'єму. Це може призвести до пошкодження цього пристрою.

Мікрокабель HDMI можна використовувати для перегляду фотографій і відео з високою роздільною здатністю.

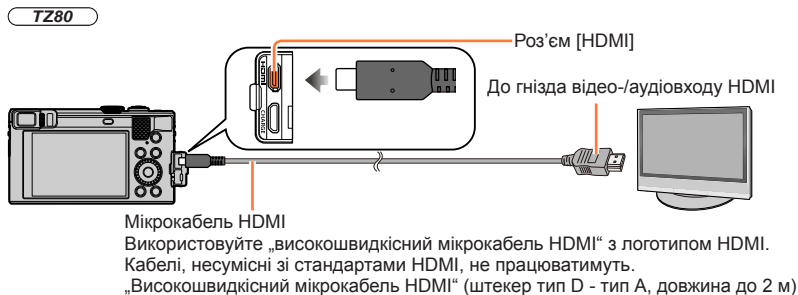

2 Увімкніть телевізор та виберіть джерело вводу відповідно до роз'єму, через який здійснюється підключення

3 Увімкніть камеру та натисніть кнопку відтворення

- Якщо виконано підключення до сумісного VIERA Link телевізора за допомогою мікрокабелю HDMI, і для [VIERA link] встановлено [ON], вхід телевізора перемикнеться автоматично і відобразиться екран відтворення. (→350)

Відтворення зображень на екрані телевізора

- Залежно від налаштування співвідношення сторін по краях або зверху та знизу екрана можуть з'явитись смуги.
 - Змініть режим екрана телевізора, якщо не відображається верхня або нижня частина зображення.
 - Зображення можуть не відобразитися належним чином залежно від типу телевізора.
 - Зображення, повернуті у портретне положення, можуть виходити злегка розмитими.
 - Ви можете переглядати зображення на телевізорі в інших країнах або регіонах, що використовують системи NTSC або PAL. Параметр [Видео вих.] знаходиться у розділі [ТВ підключення] меню [Настр.].
 - Залежно від моделі телевізора, до якого підключено камеру, файли з роздільною здатністю 4K можуть не відтворюватися належним чином.
 - Перевірте [Режим HDMI (воспр.)]. (→83)
- TZ100**
- Для відтворення відео 24р установіть для параметра [Режим HDMI (воспр.)] значення [AUTO]. Інакше зображення не виводитиметься із частотою 24 кадри на секунду.
- Коли підключено мікрокабель HDMI, зображення не відображаються на екрані.
 - За одночасного підключення з'єднувального кабелю USB (входить до комплекту) виведення даних HDMI буде скасовано.
 - Звук відтворюється у стереоформаті.
 - Ознайомтесь з інструкціями з експлуатації телевізора.



Зняті зображення можна відтворювати на телевізорі з гніздом для карти пам'яті SD.

- Належність відтворення (форматне співвідношення) залежить від телевізора, що використовується для перегляду.
- Формат файлів відео, які можна відтворювати, залежить від моделі телевізора.
- Відтворювати панорамні зображення може бути неможливо. До того ж, для панорамних зображень неможливо виконати автоматичне прокручування.
- Інформацію про карти пам'яті, сумісні з відтворенням, читайте в інструкції з використання телевізора.



Відтворення зображень на екрані телевізора

VIERA Link (HDMI) (HDAVI Control™)**Що таке VIERA Link (HDMI)?**

- VIERA Link – це функція, яка автоматично з'єднає камеру з VIERA Link-сумісними пристроями за допомогою мікрокабелів HDMI, що дозволяє легко працювати з пультом ДК VIERA. (Деякі операції недоступні.)
- VIERA Link (HDMI) – це ексклюзивна функція Panasonic, що додається до усталених в електронній галузі функцій керування HDMI, відомих як HDMI CEC (Керування побутовою електронікою). Функціонування не гарантується, якщо підключити HDMI CEC-сумісні пристрої інших марок (не Panasonic). Інформацію про сумісність із VIERA Link (HDMI) можна знайти в інструкції з експлуатації виробу.
- Камера підтримує функцію VIERA Link (HDMI) версії 5. Це стандарт Panasonic, що підтримує попередні пристрої Panasonic VIERA Link.

Підготовка

Установіть для параметра [VIERA link] значення [ON] (→84).

- 1 Підключіть камеру до телевізора Panasonic (VIERA), сумісного із VIERA Link (HDMI), за допомогою мікрокабелю HDMI (→348)**
- 2 Увімкніть камеру та натисніть кнопку відтворення**
- 3 Виконайте необхідні операції за допомогою пульту ДК для телевізора**

- Щоб відтворити звук відео під час показу слайдів, установіть значення [AUTO] або [Звук] для налаштування [Звук] екрана показу слайдів.
- Якщо телевізор оснащено 2 або більше роз'ємами HDMI, пристрій рекомендовано підключати до будь-якого роз'єму HDMI, крім HDMI1.
- Якщо налаштуванням [VIERA link] на камері має значення [ON], функціональність кнопок камери буде обмеженою.

Відтворення зображень на екрані телевізора

■ Інші пов'язані функції

Вимикання пристрою

- Окрім того камеру можна вимкнути, якщо вимкнути телевізор за допомогою пульта ДК.

Автоматичний вибір входу

- Якщо камеру підключено до телевізора за допомогою мікрокабелю HDMI, камеру увімкнено та натиснуто кнопку відтворення камери, вхід телевізора автоматично перемикається на екран камери. Також за допомогою камери можна увімкнути телевізор, що знаходиться у режимі очікування (якщо для параметра „Power on Link“ телевізора встановлено значення „on“).
 - Якщо VIERA Link (HDMI) не працює належним чином, див. сторінку (→395).
- Якщо ви не знаєте, чи підтримує ваш телевізор VIERA Link (HDMI), подивіться в інструкції з експлуатації телевізора.
 - Використовуйте „високошвидкісний мікрокабель HDMI“ з логотипом HDMI. Кабелі, несумісні зі стандартами HDMI, не працюватимуть.
 - „Високошвидкісний мікрокабель HDMI“ (Штекер тип D-тип A, довжина до 2 м)
 - Якщо активовано VIERA Link, налаштування [Режим HDMI (воспр.)] цього пристрою розпізнається автоматично.

Зберігання знятих фотографій і відео на вашому комп'ютері

Фотографії/відео можна копіювати з камери на комп'ютер, з'єднавши їх між собою.

- Деякі комп'ютери здатні зчитувати інформацію безпосередньо з карти пам'яті камери.

Докладніше див. в посібник з експлуатації комп'ютера.

- Якщо комп'ютер не підтримує карти пам'яті SDXC, на дисплеї з'явиться повідомлення з проханням відформатувати карту. (Не форматуйте карту. Це призведе до видалення знятих зображень.)

Якщо карта не розпізнається, зверніться на вказаний веб-сайт підтримки.

<http://panasonic.net/avc/sdcard/information/SDXC.html>

■ Технічні характеристики комп'ютера

Можна підключити камеру до комп'ютера, що здатний розпізнати накопичувач великої ємності (пристрій, на якому зберігаються дані великого об'єму).

- Windows: Windows 10 / Windows 8.1 / Windows 8 / Windows 7
- Mac: OS X v10.5 - v10.11



Деякі відео, записані у сюжеті [AVCHD], можуть не розпізнатися правильно під час копіювання файлу або папки.

- Для копіювання в операційній системі Windows відео, записаного в [AVCHD], обов'язково використовуйте програмне забезпечення „PHOTOfunSTUDIO“ (→353).
- Якщо використовується комп'ютер Mac можна скопіювати відео, записане у [AVCHD], за допомогою „iMovie“. Проте майте на увазі, що в залежності від налаштувань якості зображення копіювання зображень може бути неможливим. (Для отримання докладної інформації щодо iMovie зверніться до Apple Inc.)



Зберігання знятих фотографій і відео на вашому комп'ютері

Завантаження програмного забезпечення

Якщо треба відтворити або редагувати зображення на комп'ютері, завантажить програмне забезпечення з веб-сайту постачальника та встановить на комп'ютер.

PHOTOfunSTUDIO 9.8 PE

Фотографії або відео можна захоплювати на комп'ютер, або організувати захоплені зображення за датою зйомки, назвою моделі цифрової фотокамери, що використовувалась для зйомки тощо. Також можна корегувати фотографії, редагувати відео або записувати DVD-диск.

Перейдіть до наведеного нижче веб-сайту, щоб завантажити/встановити програмне забезпечення.

Програмне забезпечення доступне для завантаження до кінця березня 2021 р.
http://panasonic.jp/support/global/cs/soft/download/d_pfs98pe.html

• Операційне середовище

Підтримувана операційна система	Windows® 10 (32-/64-бітна) Windows® 8.1 (32-/64-бітна) Windows® 8 (32-/64-бітна) Windows® 7 (32-/64-бітна) SP1	
Центральний процесор	Windows® 10	Pentium® 4 2,8 ГГц чи швидший
	Windows® 8.1	
	Windows® 8	
	Windows® 7	
Дисплей	Не менше 1024×768 пікселів (рекомендовано не менше 1920×1080 пікселів)	
Оперативна пам'ять	Windows® 10	1 ГБ або більше (32-бітна) / 2 ГБ або більше (64-бітна)
	Windows® 8.1	
	Windows® 8	
	Windows® 7	
Вільне місце на жорсткому диску	Не менше 450 МБ для встановлення програмного забезпечення	

- Для редагування відео 4K знадобиться 64-бітна версія Windows 10, Windows 8.1, Windows 8 або Windows 7.
- Докладніше про операційне середовище програми „PHOTOfunSTUDIO“ дивіться в інструкції з експлуатації (PDF).

Зберігання знятих фотографій і відео на вашому комп'ютері

SILKYPIX Developer Studio SE

Ця програма призначена для редагування зображень у форматі RAW. Редаговані зображення можна зберегти у форматі JPEG або TIFF для відображення на ПК тощо.

Перейдіть до наведеного нижче веб-сайту, щоб завантажити/встановити програмне забезпечення.

<http://www.isl.co.jp/SILKYPIX/russian/p/>

• Операційне середовище

Підтримувана операційна система	Windows® 10 Windows® 8.1 Windows® 8 Windows® 7 Mac® OS X v10.6 - v10.11
--	---

- Детальнішу інформацію щодо робочого середовища і використання програми SILKYPIX Developer Studio SE можна отримати у розділі „Help“ („Довідка“) або на веб-сайті служби технічної підтримки компанії Ichikawa Soft Laboratory.

LoiLoScore (30-денна повна пробна версія)

(Windows 10 / 8.1 / 8 / 7)

Ви можете з легкістю редагувати зняті відео.

Перейдіть до наведеного нижче веб-сайту, щоб завантажити/встановити програмне забезпечення.

<http://loilo.tv/product/20>

- Докладнішу інформацію щодо робочого середовища і використання LoiLoScore можна знайти у посібнику до LoiLoScore, доступному для завантаження на веб-сайті.

- Для завантаження програмного забезпечення комп'ютер має бути підключений до Інтернету.
- В залежності від якості підключення завантаження програмного забезпечення може зайняти деякий час.

Зберігання знятих фотографій і відео на вашому комп'ютері

Копіювання фотографій і відео

Підготовка

- Перш ніж розпочати копіювання, встановіть на комп'ютер програму „PHOTOfunSTUDIO“. (→353)
- Увімкніть камеру та комп'ютер.

1 Підключіть камеру до комп'ютера

- Перевірте правильність положення штекера та рівно вставте його до роз'єму. (Якщо неправильно під'єднати кабель, можна деформувати контакти, що призведе до некоректної роботи) Також не підключайте до іншого роз'єму. Це може призвести до пошкодження цього пристрою.
- Не використовуйте будь-які інші з'єднувальні кабелі USB окрім того, що входить до комплекту.

TZ100

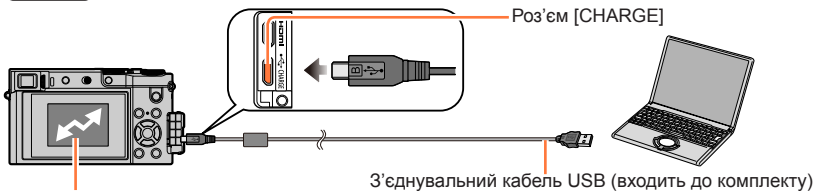

[Доступ] (передача даних)

- Не від'єднуйте з'єднувальний кабель USB (входить до комплекту), поки на екрані відображається повідомлення [Доступ].

TZ80

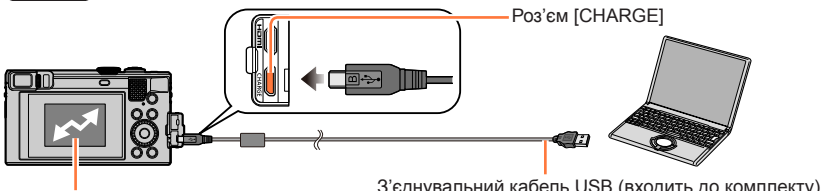

[Доступ] (передача даних)

- Не від'єднуйте з'єднувальний кабель USB (входить до комплекту), поки на екрані відображається повідомлення [Доступ].

2 Використайте ▲ ▼, щоб вибрати елемент [PC], і натисніть [MENU/SET]

- Якщо для налаштування [Режим USB] (→82) заздалегідь установити значення [PC] у меню [Настр.], камеру буде підключено до ПК автоматично без відображення екрана вибору [Режим USB].
- Якщо підключити камеру, у якій для налаштування [Режим USB] задано значення [PictBridge(PTP)], до ПК, на екрані ПК може відобразитися повідомлення. У такому випадку закрийте це повідомлення, безпечно від'єднайте з'єднувальний кабель USB, а потім відновіть для налаштування [Режим USB] значення [PC].

3 Скористайтеся програмою „PHOTOfunSTUDIO“, щоб скопіювати зображення на комп'ютер

- Не видаляйте та не переносьте скопійовані файли та папки за допомогою Провідника Windows або інших браузерів. Інакше ви не зможете відтворити або редагувати файли за допомогою „PHOTOfunSTUDIO“.

Зберігання знятих фотографій і відео на вашому комп'ютері

Режим PTP

Камеру можна підключити до комп'ютера, навіть якщо для параметра [Режим USB] (→82) встановлено значення [PictBridge(PTP)].

- Дані можна зчитати лише з карти на комп'ютері.
- Імпорт може бути неможливим, якщо на карті збережено 1000 або більше зображень.
- Відео неможливо відтворити в режимі PTP.

Копіювання на ваш комп'ютер без використання програми „PHOTOfunSTUDIO“

Ви можете зберегти зображення для використання у комп'ютері шляхом перетягування папок та файлів до окремих папок на комп'ютері.

- **Карта цього пристрою містить такі файли (структуру папок).**

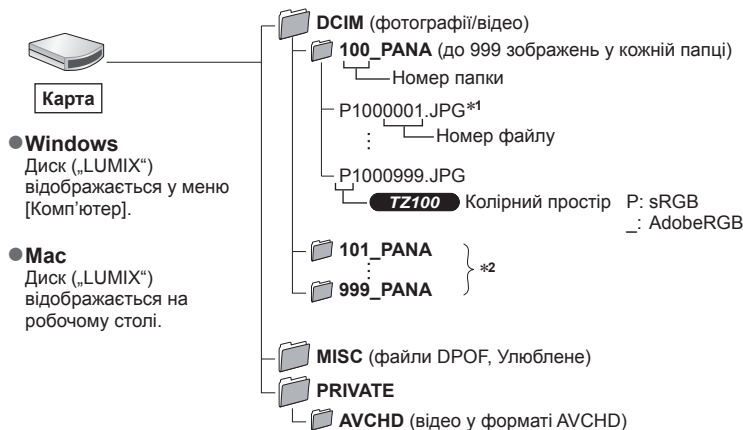

*1 .JPG: фотографії

.RW2: фотографії, збережені у форматі RAW

.MP4: [MP4] відео

*2 Нові папки створюються у наступних випадках:

- Якщо у папці знаходиться зображення із номером 999.
- За використання карт, що вже містять папку із таким самим номером (наприклад, із зображеннями, знятими на інших камерах, тощо).
- Під час зйомки після виконання функції [Сброс №]. (→85)

- Перш ніж вставити або видалити карту, вимкніть камеру та від'єднайте з'єднувальний кабель USB. В іншому випадку можливе знищення даних.
- Використовуйте акумулятор із достатнім рівнем заряду або мережевий адаптер (не входить до комплекту поставки), або блок сполучення постійного струму (не входить до комплекту поставки).
- Якщо акумулятор повне розряджиться під час з'єднання, пролунає звуковий сигнал попередження. Безпечно від'єднайте з'єднувальний кабель USB. В іншому випадку можливе знищення даних.
- Перш ніж підключити або від'єднати мережевий адаптер (не входить до комплекту поставки), вимкніть камеру.

Зберігання знятих фотографій та відео на записуючому пристрої

Копіювання шляхом вставляння карти у записуючий пристрій

Копіювати зображення можна за допомогою обладнання Panasonic (наприклад, програвача з функцією запису дисків у форматі Blu-ray) з підтримкою усіх форматів файлів.

- Способи імпорту фотографій і відео, знятих за допомогою цього пристрою, на інші пристрої відрізняються залежно від формату файлу (JPEG, RAW, AVCHD або MP4).
- Ви не можете копіювати файли послідовної зйомки 4K (формат MP4) із параметром [Формат] із будь-яким значенням, окрім [16:9], на жорсткі диски, включно із жорсткими дисками записувальних пристроїв Panasonic, сумісних із імпортуванням відео 4K. (станом на січень 2016 р.)
- Докладну інформацію щодо копіювання та відтворення можна знайти в посібнику з інструкціями для рекордера.

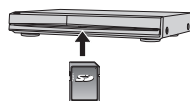

Друк

Для друку зображень можна підключитися безпосередньо до PictBridge-сумісного принтера.

Підготовка

- За потреби налаштуйте якість друку чи інші налаштування принтера.
- Увімкніть камеру та принтер.

1 Підключіть камеру до принтера

- Перевірте правильність положення штекера та рівно вставте його до роз'єму. (Якщо неправильно під'єднати кабель, можна деформувати контакти, що призведе до некоректної роботи.) Також не підключайте до іншого роз'єму. Це може призвести до пошкодження цього пристрою.
- Не використовуйте будь-які інші з'єднувальні кабелі USB окрім того, що входить до комплекту. Використання інших кабелів може призвести до збоїв у роботі камери.

TZ100

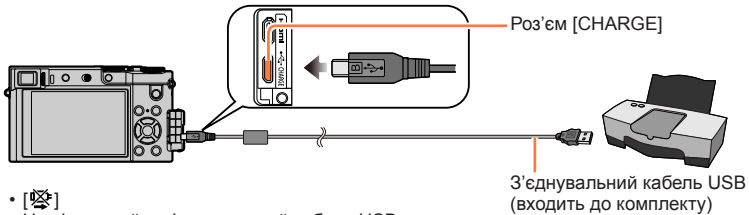

- [🔌]
Не відключайте з'єднувальний кабель USB (входить до комплекту), поки відображається значок від'єднання [🔌] (може не відобразитися з деякими принтерами).

TZ80

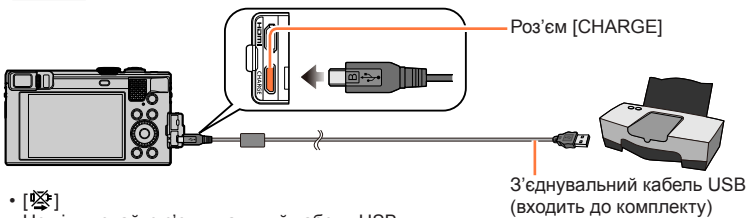

- [🔌]
Не відключайте з'єднувальний кабель USB (входить до комплекту), поки відображається значок від'єднання [🔌] (може не відобразитися з деякими принтерами).

2 Використайте ▲ ▼, щоб вибрати елемент [PictBridge(PTP)], і натисніть [MENU/SET]

3 За допомогою кнопок ◀ ▶ виберіть зображення і натисніть [MENU/SET]

4 Використайте ▲, щоб вибрати елемент [Запуск печ.], і натисніть [MENU/SET] (Налаштування друку (→361))

Друк декількох зображень

Декілька зображень друкуються одночасно.

1 Натискаючи ▲, виберіть [Груп печатъ] у кроці **3** розділу „Друк“ (→358)

2 За допомогою кнопок ▲ ▼ виберіть елемент, а потім натисніть [MENU/SET]

- [Множеств. выбор]:
 - ① Переходьте між зображеннями за допомогою кнопок ▲ ▼ ◀ ▶ і вибирайте зображення для друку кнопкою [MENU/SET] (Натисніть [MENU/SET] іще раз, щоб скасувати вибір.)
 - ② Використайте ◀, щоб вибрати елемент [Выполн.], і натисніть [MENU/SET]
- [Выбрать все]: Друк усіх зображень.
- [Уст. печ.(DPOF)]: друк зображень, вибраних у меню [Уст. печ.]. (→298)
- [Избранное]: друк зображень, вибраних як [Избранное]. (→297)

3 Використайте ▲, щоб вибрати елемент [Запуск печ.], і натисніть [MENU/SET] (Налаштування друку (→361))

- Групові зображення відображаються по одному, а не усі разом.
- Після завершення друку відключіть з'єднувальний кабель USB (входить до комплекту).
- Використовуйте акумулятор із достатнім рівнем заряду або мережевий адаптер (не входить до комплекту поставки), або блок сполучення постійного струму (не входить до комплекту поставки). Якщо акумулятор почне розряджатися під час з'єднання, пролунає звуковий сигнал попередження. Скасуйте операцію друку та від'єднайте з'єднувальний кабель USB (входить до комплекту).
- Перш ніж підключити або від'єднати мережевий адаптер (не входить до комплекту поставки), вимкніть камеру.
- Перш ніж вставити або видалити карту, вимкніть камеру та від'єднайте з'єднувальний кабель USB.
- Деякі принтери здатні друкувати дані безпосередньо з карти пам'яті камери. Докладнішу інформацію шукайте у посібнику до принтера.
- Відображення жовтогарячої піктограми „●“ під час друку свідчить про наявність помилки.
- У разі друку значної кількості зображень відображена на екрані кількість відбитків, що залишилась, може відрізнятись від встановленої для друку.
- Відео, файли послідовної зйомки 4K та зображення, зняті у режимі [Пост-фокус], надрукувати неможливо.
- Фотографії, збережені у файлі формату RAW, неможливо надрукувати. (Можна надрукувати фотографії, збережені у файлі формату JPEG одночасно із фотографіями, збереженими у форматі RAW.)

Друк з датою та текстом

Якщо активувати функцію [Отпеч симв] у меню [Воспроизв.], можна налаштувати друк часу й дати на зображеннях під час зйомки. (→291)

■ Друк дати без застосування функції [Отпеч симв]

Друк у фотоательє:

Можна надрукувати тільки дату зйомки. Замовте друк дати у фотоательє.

- Завчасне застосування функції [Уст. печ.] (→298) у камері дає змогу налаштувати кількість копій та друк дати для зображень, призначених для друку у фотоательє.
- Ви не можете попросити фотоательє надрукувати символи, введені для [Возраст] чи [Имя] [Установ. профиля] або [Опред. лица], [Дата поездки], [Геогр. пункт] і [Ред загол].

Використання комп'ютера:

Параметри для друку дати зйомки і текстової інформації можна налаштувати за допомогою програмного забезпечення „PHOTOfunSTUDIO“ (→353).







Використання принтера:

Дату зйомки можна надрукувати, якщо вибрати [Уст. печ.] у камері або встановити для параметра [Печ. с датой] (→361) значення [ON] під час підключення до принтера, що підтримує друк дат.

Виконання налаштувань друку на камері

Опції налаштувань містять кількість надрукованих зображень та їхній розмір. Виконайте налаштування, перш ніж вибрати [Запуск печ.].

1 За допомогою кнопок ▲ або ▼ виберіть елемент, а потім натисніть [MENU/SET]

Пункт меню	Налаштування
[Печ. с датой]	[ON] / [OFF]
[Кол. распеч.]	Вкажіть кількість відбитків (до 999 зображень).
[Разм. бумаги]	Коли вибрано  , пріоритет мають налаштування принтера.
[Распол. стр.]	 (пріоритет має принтер) /  (1 зображення, без полів) /  (1 зображення, з полями) /  (2 зображення) /  (4 зображення)

2 За допомогою кнопок ▲ або ▼ виберіть налаштування та натисніть [MENU/SET]

- Якщо вибрано елемент [Уст. печ.(DPOF)], елементи [Печ. с датой] і [Кол. распеч.] не відобразяться.
- Якщо принтер не підтримує друк дати, неможливо надрукувати дату на зображенні.
- Перш ніж встановлювати для параметра [Печ. с датой] значення [ON], перевірте налаштування друку дати на принтері (пріоритет можуть мати налаштування принтера).
- Для друку зображень із текстом або датою встановіть для [Печ. с датой] значення [OFF]. (Фотографія друкується із накладанням дати.)
- Деякі принтери роздруковують дати знімків, знятих із налаштуванням форматного співвідношення [1:1], вертикально.
- Параметри, не сумісні з принтером, можуть не відобразитися.
- Для друку на папері форматів, що не підтримуються цією камерою, укажіть  і задайте налаштування принтера. (Див. посібник з користування принтером.)
- Навіть якщо встановлено налаштування [Уст. печ.], дати можуть не друкуватися. Це залежить від фотоапельє та принтера, що використовується.

Акcesуари, що не входять до комплекту

Використання мережевого адаптера (не входить до комплекту поставки) та блока сполучення постійного струму (не входить до комплекту поставки) замість акумулятора

Використовуючи мережевий адаптер (не входить до комплекту) та блок сполучення постійного струму (не входить до комплекту), можна здійснювати запис та відтворення, не турбуючись про залишковий заряд акумулятора.

Використання блока сполучення постійного струму, що не входить до комплекту, можливе тільки з оригінальним мережевим адаптером Panasonic (не входить до комплекту).

- Використовуйте тільки оригінальний мережевий адаптер Panasonic (не входить до комплекту поставки).
- Також прочитайте інструкції з експлуатації мережевого адаптера та блока сполучення постійного струму.



TZ100 Список екранів монітора/видошукача

- Наведені нижче зображення є прикладами того, коли для екрана дисплея встановлено [] (стиль монітора).
- Інформація, що відображається, як-от гістограми, збільшення та числові значення, наводиться лише у якості довідки.

У режимі зйомки

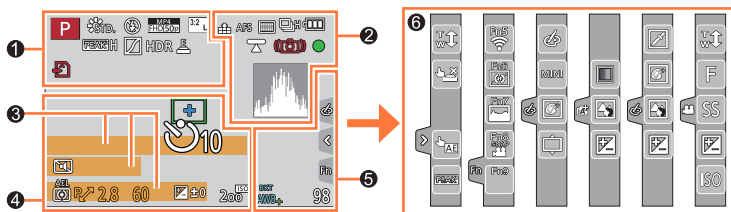

	Режим зйомки (→49)
C 1	Індивідуальний набір (→127)
STD. VIVID NAT MONO SCNY PORT CUST	[Фото стиль] (→129)
	Режим спляху (→243)
MP4 FHD 50p	[Формат записи]/[Кач-во зап.] (→255)
SNAP 4SEC	[Моментальне відео] (→262)
32 L	[Формат]/[Разм. кадра] (→139)
STD. WIDE	Розмір зображення (Режим панорамних знімків) (→109)
	Екран коригування ефекту зображення (фільтра) (→118, 131)
EXPS	Типи ефектів зображення (фільтрів) (→131)
	Карта (відображається тільки під час зйомки) (→37)
XXhXXmXXs	Використаний час запису*1 (→251)
	Індикатор одночасної зйомки (→261)

LVF/ MON/AUTO	Автоматичне перемикання між видошукачем та монітором (→59)
PEAK H PEAK L	[Усилення контурів] (→172, 215)
	[Світ / тени] (→133)
HDR	[HDR] (→143)/[iHDR] (→92)
	[Множ.експоз.] (→223)
	Електронний затвор (→199)
	Індикатор перегрівання (→186, 384, 386)

Список екранів монітора/видошукача

2

	RAW	[Качество] (→140)
	100fps	[Высокоскор. видео] (→125)
		[Пост-фокус] (→210)
	AFS AFF AFC MF	[AFS/AFF/AFC] (→148)/ ручне фокусування (→167)
		Режим АФ (→149)
		[Перемещение фокуса] (→264)
		[Опред. лица] (→226)
	AFL	Фіксація АФ (→173)
		Послідовна зйомка (→202)
		[4K ФОТО] (→184)
		[Авт.брекетинг] (→206)
		[Автотаймер] (→208)
		Залишковий заряд акумулятора (→32)
	AF	Запис у макрорежимі (→165)
		[Съемка с выравнив.] (→266)
		[Стабилиз.] (→234)
		Попередження про тремтіння (→234)
		Стан зйомки (блимає червоним) (→251)/ Фокусування (блимає зеленим) (→46)
	LOW	Фокусування (за недостатнього освітлення) (→146)
	STAR	Фокусування (АФ для зірок) (→146)
		Стан з'єднання Wi-Fi
		Гістограма (→55)

4

		Зона АФ (→146, 156, 161)
	+	Об'єкт точкового вимірювання експозиції (→183)
		[Автотаймер]*4 (→208)
		[Бесшумный режим] (→225)
	AEL	Фіксація автоекспозиції (→173)
		[Режим замера] (→64, 183)
	P	Зміна програми (→97)
	2.8	Значення діафрагми (→97)
	60	Витримка затвора (→97)
		Значення компенсації експозиції (→177)
	± 0	Яскравість (експозиція) (→94, 121)
		Підказки щодо налаштування експозиції вручну (→104)
	200 ^{ISO}	Чутливість ISO (→179)

3

	Ім'я*2 (→229)
	Дні подорожі, що минули*3 (→77)
	Вік у роках та місяцях*2 (→229)
	Місцезнаходження*3 (→77)
	Поточні дата і час*3
	Налаштування місця призначення*3: ✈ (→76)
	Експонетр (→98)
	Зум (→238)

Список экранів монітора/видошукача

5

	[Раб. с лимбом] (→52)
BKT AWB ↓	Брекетинг балансу білого (→138)
	Точне налаштування балансу білого (→137)
	Баланс білого (→134)
	Кольори (→94)
98	Кількість зображень, що можна зняти*5 (→39)
RXXmXXs	Доступний час запису*1, *5 (→40)

6

Сенсорна вкладка (→61)	
	Зум торканням (→240)
	Спуск затвора торканням (→63)
	[АЭ касанием] (→64)
	[Усиление контуров] (→172)
	Функціональні кнопки (→71)
	Кольори (→94)
	Функція керування розмиттям тла (→93, 121)
	Яскравість (експозиція) (→94, 121)
	Тип розмиття тла ([Эффект миниатюры]) (→122)
	[Цветовой акцент] (→123)
	[Солнечное сияние] (→123)
	Екран коригування ефекту зображення (фільтра) (→118, 131)
(→126)	Зображення увімкнені або вимкнені (→131)
	Ефекти зображення (фільтр) (→131)
	Значення діафрагми (→46)
	Витримка затвора (→46)
	Чутливість ISO (→179)

*1 [h], [m] і [s] позначають „годину“, „хвилину“ та „секунду“.

*2 Відображається приблизно 5 секунд при увімкненні камери, якщо здійснено налаштування [Установ. профіля].

*3 Відображається приблизно 5 секунд при увімкненні камери, після налаштування годинника та перемикання з режиму відтворення до режиму зйомки.

*4 Відображається під час зворотного відліку.

*5 Можна перемикатися між відображенням кількості зображень, які можна зняти, та доступним часом зйомки за допомогою налаштування [Отобр. оставш.] у меню [Пользов.].

У режимі відтворення



	Режим відтворення (→281)
	Захищене зображення (→299)
	Кількість відбитків (→298)
	З інформацією про місце розташування (→283, 315)
	Обране (→297)
	Значок заборони відключення кабелю (→358)
	Відтворення відео (→270)
	Відтворення панорамних зображень (→111)
	Безперервне відтворення групи зображень, знятих в режимі послідовної зйомки (→275)
	Збереження зображень із файлу послідовної зйомки 4K (→190, 194)
	Збереження зображення із зображень, знятих з використанням [Пост-фокус] (→214)
	Безперервне відтворення групи зображень, знятих в режимі уповільненої зйомки (→275)
	Безперервне відтворення групи зображень покaдрової анімації (→275)
	Відображення відбитка тексту (→291)
XXhXXmXXs	Час відтворення, що минув*1

	Фотографії 4K (файл послідовної зйомки 4K) (→184)
	[Пост-фокус] (→210)
	[Формат]/[Разм. кадра] (→139)
	[Формат записи]/[Кач-во зап.] (→255)
	[Моментальное видео] (→262)
	[Качество] (→140)
	[Высокоскор. видео] (→125)
	Залишковий заряд акумулятора (→32)
	Номер зображення/Всього зображень
	Стан з'єднання Wi-Fi
15 изобр.	Кількість зображень групи
XXhXXmXXs	Час зйомки відео*1 (→270)

Список экранів монітора/видошукача

	Значок завершення ретушування (→289)
	Значок отримання інформації (→378)
	Відтворення (відео) (→270)
	1-й ДЕНЬ Дні подорожі, що минули (→77)
	Значок завантаження (Wi-Fi) (→330)
	Значок вкладеного меню (→276, 330)
	[Бесшумный режим] (→225)
11 мес. 20 дней	Вік у роках/місяцях (→228, 229)
	Мультивідтворення (→273)
	Видалення (→277)

	Ім'я*2 (→228, 229)
	Місцезнаходження*2 (→77)
	Назва*2 (→290)
	Інформація про зйомку*3

■ Відображення детальної інформації

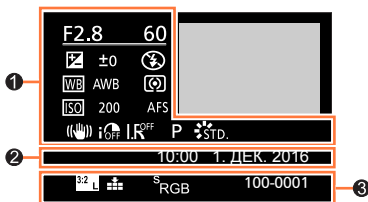

	Інформація про зйомку [Стабілізу.] (→234)
	[Інт.динамич.]*3 (→142)
	[HDR]*4 (→143)/[iHDR]*4 (→92)
	[Інт.разреш.] (→142)

	Дата/час зйомки Світовий час (→76)
--	---------------------------------------

	[Формат]/[Разм. кадра] (→139)
	[Формат записи]/[Кач-во зап.] (→255)
100fps	[Высокоскор. видео] (→125)
	[Качество] (→140)
	[Цвет. простр]*4 (→145)
	Фотографії 4K (файл послідовної зйомки 4K) (→184)
	[Пост-фокус] (→210)
100-0001	Номер папки або файлу*3 (→356)

■ Відображення гістограми

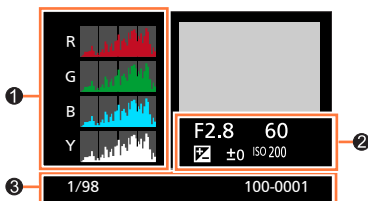

①

Гістограма (→57)

②

Інформація про зйомку*3

③

1/98	Номер зображення/Всього зображень
100-0001	Номер папки або файлу*3 (→356)

*1 [h], [m] і [s] позначають „годину“, „хвилину“ та „секунду“.

*2 Відображається у послідовності [Заголовок], [Геогр. пункт], [Імя] ([Ребенок1]/[Ребенок2], [Дом.животное]), [Імя] ([Опред. лица]).

*3 Не відображається для відео, знятого у форматі [AVCHD].

*4 Не відображається для відео.

TZ80 Список екранів монітора/видошукача

- Наведені нижче зображення є прикладами того, коли для екрана дисплея встановлено [] (стиль монітора).
- Інформація, що відображається, як-от гістограми, збільшення та числові значення, наводиться лише у якості довідки.

У режимі зйомки

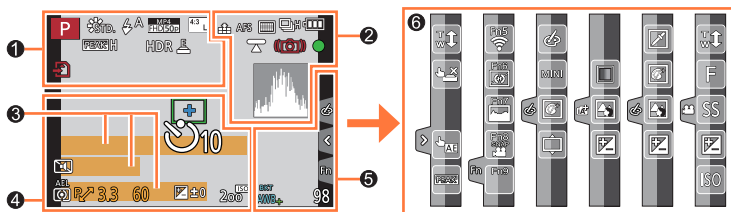

	Режим зйомки (→49)
C 1	Індивідуальний набір (→127)
STD. VIVID NAT MONO SCNY SPORT CUST	[Фото стиль] (→129)
	Режим спляху (→244)
MP4 FHD 50i	[Формат записи]/[Кач-во зап.] (→255)
SNAP 4SEC	[Моментальное видео] (→262)
43 L	[Формат]/[Разм. кадра] (→139)
STD. WIDE	Розмір зображення (Режим панорамних знімків) (→109)
	Екран коригування ефекту зображення (фільтра) (→118, 131)
EXPS	Типи ефектів зображення (фільтрів) (→131)
	Карта (відображається тільки під час зйомки) (→37)
XXhXXmXXs	Використаний час запису*1 (→251)

	Індикатор одночасної зйомки (→261)
LVF/ MON/AUTO	Автоматичне перемикання між видошукачем та монітором (→59)
PEAK H PEAK L	[Усиление контуров] (→172, 215)
HDR	[HDR] (→143)/[iHDR] (→92)
	Електронний затвор (→199)
	Індикатор перегрівання (→186, 384, 386)

Список екранів монітора/видошукача

2

	RAW [Качество] (→140)
	200fps 100fps [Высокоскор. видео] (→125)
	[Пост-фокус] (→210)
	AFS AFF AFC MF [AFS/AFF/AFC] (→148)/ ручне фокусування (→167)
	Режим АФ (→149)
	[Перемещение фокуса] (→264)
	[Опред. лица] (→226)
	АФЛ Фіксація АФ (→175)
	Послідовна зйомка (→202)
	[4K ФОТО] (→184)
	[Авт.брекетинг] (→206)
	[Автотаймер] (→208)
	Залишковий заряд акумулятора (→32)
	Запис у макрорежимі (→165)
	[Съемка с выравнив.] (→266)
	[Стабилиз.] (→234)
	Попередження про тремтіння (→234)
	Стан зйомки (блимає червоним) (→251)/ Фокусування (блимає зеленим) (→46)
	Фокусування (за недостатнього освітлення) (→146)
	Стан з'єднання Wi-Fi
	Гістограма (→55)

4

	Зона АФ (→146, 156, 161)
	Об'єкт точкового вимірювання експозиції (→183)
	[Автотаймер]*4 (→208)
	[Бесшумный режим] (→225)
	Фіксація автоекспозиції (→175)
	[Режим замера] (→64, 183)
	Зміна програми (→97)
	3.3 Значення діафрагми (→97)
	60 Витримка затвора (→97)
	Значення компенсації експозиції (→177)
	Яскравість (експозиція) (→94, 121)
	Підказки щодо налаштування експозиції вручну (→104)
	200 ^{ISO} Чутливість ISO (→179)

3

	Ім'я*2 (→229)
	Дні подорожі, що минули*3 (→77)
	Вік у роках та місяцях*2 (→229)
	Місцезнаходження*3 (→77)
	Поточні дата і час*3
	Налаштування місця призначення*3: 🏠 (→76)
	Експонометр (→98)
	Зум (→238)

Список экранів монітора/видошукача

5

	[Раб. с лимбом] (→52)
ВКТ AWB ↓	Брекетинг балансу білого (→138)
	Точне налаштування балансу білого (→137)
	Баланс білого (→134)
	Кольори (→94)
98	Кількість зображень, що можна зняти*5 (→39)
RXXmXXs	Доступний час запису*1, *5 (→40)

6

Сенсорна вкладка (→61)	
	Зум торканням (→240)
	Спуск затвора торканням (→63)
	[АЭ касанием] (→64)
	[Усиление контуров] (→172)
	Функціональні кнопки (→71)
	Кольори (→94)
	Функція керування розмиттям тла (→93, 121)
	Яскравість (експозиція) (→94, 121)
	Тип розмиття тла ([Еффект миниатюры]) (→122)
	[Цветовой акцент] (→123)
	[Солнечное сияние] (→123)
	Екран коригування ефекту зображення (фільтра) (→118, 131)
(→126)	Зображення увімкнені або вимкнені (→131)
	Ефекти зображення (фільтр) (→131)
	Значення діафрагми (→46)
	Витримка затвора (→46)
	Чутливість ISO (→179)

*1 [h], [m] і [s] позначають „годину“, „хвилину“ та „секунду“.

*2 Відображається приблизно 5 секунд при увімкненні камери, якщо здійснено налаштування [Установ. профіля].

*3 Відображається приблизно 5 секунд при увімкненні камери, після налаштування годинника та перемикання з режиму відтворення до режиму зйомки.

*4 Відображається під час зворотного відліку.

*5 Можна перемикатися між відображенням кількості зображень, які можна зняти, та доступним часом зйомки за допомогою налаштування [Отобр. оставш.] у меню [Пользов.].

У режимі відтворення

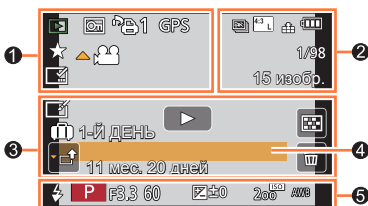

	Режим відтворення (→281)
	Захищене зображення (→299)
	Кількість відбитків (→298)
	З інформацією про місце розташування (→283, 315)
	Обране (→297)
	Значок заборони відключення кабелю (→358)
	Відтворення відео (→270)
	Відтворення панорамних зображень (→111)
	Безперервне відтворення групи зображень, знятих в режимі послідовної зйомки (→275)
	Збереження зображень із файлу послідовної зйомки 4K (→190, 194)
	Збереження зображення із зображень, знятих з використанням [Пост-фокус] (→214)
	Безперервне відтворення групи зображень, знятих в режимі уповільненої зйомки (→275)
	Безперервне відтворення групи зображень покaдрової анімації (→275)
	Відображення відбитка тексту (→291)
XXhXXmXXs	Час відтворення, що минув*1

	Фотографії 4K (файл послідовної зйомки 4K) (→184)
	[Пост-фокус] (→210)
	[Формат]/[Разм. кадра] (→139)
	[Формат записи]/[Кач-во зап.] (→255)
	[Моментальное видео] (→262)
	[Качество] (→140)
200fps 100fps	[Высокоскор. видео] (→125)
	Залишковий заряд акумулятора (→32)
1/98	Номер зображення/Всього зображень
	Стан з'єднання Wi-Fi
15 изобр.	Кількість зображень групи
XXhXXmXXs	Час зйомки відео*1 (→270)

Список экранів монітора/видошукача

	Значок завершення ретушування (→289)
	Значок отримання інформації (→378)
	Відтворення (відео) (→270)
	1-Й ДЕНЬ Дні подорожі, що минули (→77)
	Значок завантаження (Wi-Fi) (→330)
	Значок вкладеного меню (→276, 330)
	[Бесшумный режим] (→225)
11 мес. 20 дней	Вік у роках/місяцях (→228, 229)
	Мультивідтворення (→273)
	Видалення (→277)

	Ім'я*2 (→228, 229)
	Місцезнаходження*2 (→77)
	Назва*2 (→290)

	Інформація про зйомку*3
--	-------------------------

■ Відображення детальної інформації

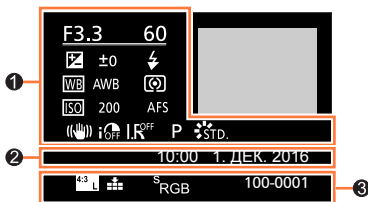

	Інформація про зйомку [Стабілізу.] (→234)
	[Інт.динамич.]*3 (→142)
	[HDR]*4 (→143)/[iHDR]*4 (→92)
	[Інт.разреш.] (→142)

	Дата/час зйомки
	Світовий час (→76)

	[Формат]/[Разм. кадра] (→139)
	[Формат записи]/[Кач-во зап.] (→255)
200fps 100fps	[Высокоскор. видео] (→125)
	[Качество] (→140)
	Фотографії 4K (файл послідовної зйомки 4K) (→184)
	[Пост-фокус] (→210)
100-0001	Номер папки або файлу*3 (→356)

■ Відображення гістограми

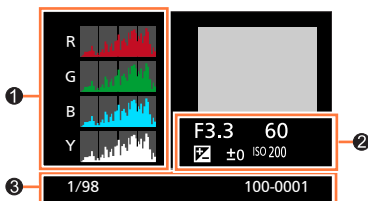

①

Гістограма (→57)

②

Інформація про зйомку*3

③

1/98	Номер зображення/Всього зображень
100-0001	Номер папки або файлу*3 (→356)

*1 [h], [m] і [s] позначають „годину“, „хвилину“ та „секунду“.

*2 Відображається у послідовності [Заголовок], [Геогр. пункт], [Імя] ([Ребенок1]/[Ребенок2], [Дом.животное]), [Імя] ([Опред. лица]).

*3 Не відображається для відео, знятого у форматі [AVCHD].

*4 Не відображається для відео.

Повідомлення на екрані

Нижче наводиться інформація про основні повідомлення, що відображаються на моніторі або у видошукачі, та потрібні дії.

■ Карти пам'яті

[Ошибка карты памяти] [Форматировать эту карту?]

- Збережіть потрібні дані на комп'ютері чи іншому пристрої, а потім скористайтеся функцією [Форматир.] у камері. (→38)
- Спробуйте з іншою картою.

[Ошибка счит.] / [Ошибка зап.] [Проверьте карту]

- Перевірте, чи правильно вставлено карту (→35, 36).
- Вимкніть камеру та вийміть із неї карту пам'яті. Знову вставте карту й увімкніть камеру.
- Спробуйте з іншою картою.

[Запись движ. изобр. отменена из-за ограниченной скорости записи на карту]

- Потрібний клас швидкості карти залежить від встановлених для відео параметрів [Формат записи] та [Кач-во зап.]. Щоб знімати фотографії з роздільною здатністю 4К, потрібна карта, яка відповідає певному рейтингу класу швидкості. Використовуйте карту з відповідним рейтингом. Обов'язково використовуйте карту рекомендованого класу швидкості. Детальніше дивіться в розділі „Інформація про відеозйомку та зйомку фотографій із роздільною здатністю 4К, а також рейтинг класу швидкості“ (→37).
- Якщо запис зупиняється навіть під час використання карти рекомендованого класу швидкості (→37), це свідчить про зниження швидкості запису. Якщо це трапляється, радимо створити резервну копію даних, збережених на карті пам'яті, і відформатувати карту (→38). Залежно від типу карти можна зупинити зйомку посеред процесу.

[Ошибка карты памяти] [Невозможно использовать эту карту памяти.]

- Використовуйте сумісну карту. (→37)

[Невозможно записать из-за несовместимости формата (NTSC/PAL) данных на этой карте.]

- Відформатуйте карту після збереження потрібних даних на комп'ютері тощо. (→38)
- Вставте іншу карту.



■ Акумулятор

[Данный аккумулятор использовать нельзя]

- Використовуйте оригінальний акумулятор Panasonic. Якщо повідомлення не зникає, зверніться до дилера або найближчого сервісного центра.
- Протріть контактну поверхню акумулятора.

■ Функція Wi-Fi

[Не удал. подкл. беспр. ТД] / [Подкл. не установл.] / [Получатель не найден]

- Перевірте наступне для точки доступу до безпроводової мережі.
 - На цьому пристрої вказана неправильна інформація про точку доступу до безпроводової мережі. Перевірте тип автентифікації, тип шифрування та ключ шифрування. (→339)
 - Живлення точки доступу безпроводової мережі не увімкнено.
 - Налаштування точки доступу безпроводової мережі не підтримуються цим пристроєм.
- Перевірте налаштування мережі пункту призначення.
- Радіохвилі інших пристроїв можуть блокувати підключення до точки доступу до безпроводової мережі. Перевірте інші пристрої, підключені до точки доступу до безпроводової мережі та пристрої, що працюють на частоті 2,4 ГГц.

[Нет изображения для отправки]

- Це повідомлення відображається коли немає зображень для передачі через обмеження пункту призначення.
Перевірте тип файлу зображення, вибраного для передачі. (→319)

[Подкл. не уст. Повт. попытку через неск. минут.] / [Сеть отключена. Передача остановлена.]

- Радіохвилі точки доступу до безпроводової мережі стають слабкими. Повторіть підключення, знаходячись ближче до точки доступу до безпроводової мережі.
- Немає відповіді сервера або перевищено час обробки зв'язку. Повторіть спробу через декілька хвилин.
- В залежності від точки доступу до безпроводової мережі, підключення може автоматично розриватися після завершення встановленого часу. Повторіть підключення.

[Загрузка в папку облака доступна после выполнения настроек облачной синхронизации на таких доступных для скачивания устройствах, как ПК или смартфон.]

- Пристрої, що завантажують зображення із хмарної папки, не зареєстровані.
- Налаштуйте синхронізацію у хмару. Встановіть налаштування на ПК за допомогою програми „PHOTOfunSTUDIO“ (→353) або на смартфоні за допомогою програми „Image App“.
Докладніше про [Облач. служба синхрониз.] дивіться на сторінці (→331).

Повідомлення на екрані

[Подкл. не уст.]

- Перевірте наступне для смартфонів, які збираєтесь підключити.
 - Смартфон не працює.
 - Змініть точку доступу для підключення в налаштуваннях Wi-Fi смартфона цієї камери.
 - На смартфоні відсутнє вільне місце.

[Неверный логин. Проверьте логин ID и пароль.]

- Ідентифікатор входу або пароль „LUMIX CLUB“ вказані невірно. Введіть повторно. Якщо пригадати ідентифікатор входу або пароль не вдається, скористайтесь інформацією на екрані входу веб-сторінки „LUMIX CLUB“.

[Некот. файлы нельзя отр. из-за огранич. получ.] /**[Передача завершена. Некот. файлы остались из-за огранич. получателя.]**

- Перевірте формат файлу зображення, вибраного для надсилання. (→319)
- Надсилання відео може бути неможливим, якщо розмір файлу занадто великий. Розділіть відео за допомогою функції [Редакт.відео]. (→292)

[Недоступно. Задайте настройки логина на веб-сайте LUMIX CLUB.]

- Увійдіть до „LUMIX CLUB“ зі смартфона або ПК та укажіть відомості входу до веб-сервісу призначення.

[Нельзя однов. выбрать услугу совм. исп. картинок и видео.]

- Неможливо одночасно вибрати веб-сервіси, призначені лише для зображень, та веб-сервіси, призначені лише для відео. Скасуйте вибір одного із сервісів.

[Не удалось получить IP-адрес. Установите настройку IP-адреса беспроводной точки доступа на DHCP.]

- Увімкніть налаштування DHCP IP-адреси підключених точок доступу до безпроводової мережі.

[Не удается подключиться к серверу.]

- Якщо відображається повідомлення з пропозицією оновити кореневий сертифікат, погодьтесь на це оновлення.

Повідомлення на екрані

■ Інше

[Этот снимок защищен]

- Видалить зображення після того, як скасуєте налаштування захисту (→299).

[Некоторые снимки нельзя удалить] [Этот снимок нельзя удалить]

- Зображення, що не відповідають стандарту DCF (→269), видалити неможливо. Збережіть потрібні дані на комп'ютері чи іншому пристрої, а потім скористайтеся функцією [Форматир.] на камері. (→38)

[Нельзя установить для этого снимка]

- [Уст. печ.], [Ред загол], [Отпеч симв] та інші функції неможливо використати для зображень, несумісних зі стандартом DCF (→269).

[Выключите фотокамеру и снова включите ее] [Ошибка сист.]

- Знову увімкніть камеру. (Якщо повідомлення не зникає, зверніться до дилера або найближчого сервісного центра.)

[Невозможно создать папку]

- Не залишилися вільних номерів для створення папок (вже існує номер 999). Збережіть потрібні дані на комп'ютері чи іншому пристрої, а потім скористайтеся функцією [Форматир.] на камері (→38). Для номера папки встановлюється значення 100 після виконання операції [Сброс №] (→85).

[Редактирование нельзя выполнить из-за обработки информации.]

- Якщо відкрити екран відтворення, коли камера містить велику кількість файлів зображень, значок отримання інформації [] або [] може відобразитись тривалий час. Поки відображається будь-який із цих значків, деякі меню [Воспроизв.] є недоступними. Не можна створювати зображення з відео або відтворювати файли послідовної зйомки з роздільною здатністю 4К, записані за допомогою функції 4K Photo. Якщо відтворювалося відео, зупиніть відтворення й зачекайте деякий час, доки повідомлення не зникне. Якщо вимкнути камеру під час отримання інформації, у групі будуть збережені лише ті зображення, інформація яких була отримана на момент вимкнення. Після увімкнення камери вона продовжить отримувати інформацію інших зображень групи.

Список меню

[Зап.]

- Пункти меню [Фото стиль], [Настройка фильтров], [Светочувст.], [Режим АФ], [AFS/AFF/AFC], [Режим замера], **TZ100** [Свет / тени], [Инт.динамич.], [Инт.разреш.], [Комп. преломл.], [i.Zoom] та [Цифр. увел] присутні одночасно у меню [Зап.] і [Видео]. Якщо налаштування в одному меню змінюється, налаштування з аналогічною назвою в іншому також буде змінено.

[Фото стиль]	→129
[Настройка фильтров]	→131
[Формат]	→139
[Разм. кадра]	→139
[Качество]	→140
[Светочувст.]	→179
TZ80	
[Бал. бел.]	→134
[Режим АФ]	→149
[AFS/AFF/AFC]	→148
[Режим замера]	→183
[Скор. съемки]	→202
[4К ФОТО]	→184
[Авт.брекетинг]	→206
[Автотаймер]	→208
TZ100	
[Свет / тени]	→133
[Инт.динамич.]	→142
[Инт.разреш.]	→142
[Пост-фокус]	→210
[Ночн. сним. с рук]	→91
[iHDR]	→92
[HDR]	→143
TZ100	
[Множ.экспоз.]	→223

[Интервал. съемка]	→216
[Покадр. анимация]	→219
[Настр.панор.съемки]	→110
[Тип затвора]	→199
TZ100	
[Вспышка]	→243
TZ80	
[Настр.вспышки]	→250
[Корр.кр.гл.]	→245
[Уст.огр. ISO]	→181
[Увеличение ISO]	→181
[Увел. чувств. ISO]	→182
TZ100	
[Подавл. шума]	→144
[Комп. преломл.]	→144
[i.Zoom]	→237
[Цифр. увел]	→238
TZ100	
[Цвет. простр]	→145
[Стабилиз.]	→234
[Опред. лица]	→226
[Установ. профиля]	→229

[Відео]

- Пункти меню [Фото стиль], [Налаштування фільтрів], [Світлочувст.], [Режим АФ], [AFS/AFF/AFC], [Режим замера], **TZ100** [Світ / тени], [Інт.динамич.], [Інт.розреш.], [Комп. преломл.], [i.Zoom] та [Цифр. увел] присутні одночасно у меню [Зап.] і [Відео]. Якщо налаштування в одному меню змінюється, налаштування з аналогічною назвою в іншому також буде змінено. Для отримання детальної інформації див. опис відповідного пункту меню [Зап.].

[Живое кадриров. 4К]	→258
[Моментальное видео]	→262
[Формат записи]	→255
[Кач-во зап.]	→255
[Реж. выдержки]	→124
[Высокоскор. видео]	→125

[Непрер. АФ]	→257
[Съемка с выравнив.]	→266
[Умен. мерцан.]	→266
[Бесшумная работа]	→126
[Подав.шума ветра]	→267
[Зум-микрофон]	→267



fс [Пользов.]

[Пам. польз уст]	→127
[Бесшумный режим]	→225
[Блокир. АФ/АЕ]	→173 →175
[Удэр блок АФ/АЕ]	→173 →175
[Затвор АФ]	→163
[Спуск полунажатием]	→163
[Быстр. АФ]	→163
[АФ по глазам]	→60
TZ100	
[Точный АФ]	→160
TZ100	
[Отображ. точного АФ]	→160
[Всп. ламп. АФ]	→164
[Прям. поле фокус.]	→156 →169
[Приор. фок./спуска]	→164
[АФ+РФ]	→164
[Всп. РФ]	→171
[Отобр. всп. РФ]	→169
[Спр по РФ]	→171
[Усиление контуров]	→172
[Гистограмма]	→55
[Контр линии]	→55

[Вывесветить]	→57
[Шаблон Зебра]	→230
[Монохр. жив. просм.]	→231
TZ100	
[Пост.предпросм]	→105
[Экспонометр]	→98
[Раб. с лимбом]	→52
[Стиль видеоискат]	→53 →54
[Стиль экрана]	→53 →54
[Рамка зап.]	→252
[Отобр. оставш.]	→41
[Авт. просм.]	→47
[Настр.кн. Fn]	→70
[Перекл. увелич.]	→239
[Восст. настр. увелич.]	→239
TZ100	
[Q.MENU]	→69
[Настр. кольца/диска]	→74 →75
[Сенсор глаза]	→60
[Устан.касан.]	→61
[Прокрутка кас.]	→268
[Рук-во меню]	→116

☞ [Настр.]

[Онлайн-руководство]	→76
[Уст. часов]	→42
[Мировое время]	→76
[Дата поездки]	→77
[Wi-Fi]	→344
[Звук. сигн.]	→78
[Реж. живого просм.]	→78
[Экран]/[Видеоискатель]	→79
[Яркость экрана]	→80
[Эконом. реж.]	→81
[Режим USB]	→82
[ТВ подключение]	→82

[Восстановить меню]	→84
[Цвет фона]	→84
[Информация меню]	→84
[Язык]	→84
[Просм.версии]	→85
[Сброс компен.экспоз.]	→85
[Автооткл. автотайм.]	→85
[Сброс №]	→85
[Сброс]	→86
[Сброс.настр.Wi-Fi]	→86
[Демо. режим]	→86
[Форматир.]	→38

▶ [Воспроизв.]

[Слайд шоу]	→280
[Реж. воспр.]	→281
[Вед. журн. местопол.]	→283
TZ100	
[Обработка RAW]	→284
[Композиция света]	→287
[Удал. с пом. ретуши]	→289
[Ред загол]	→290
[Отпеч симв]	→291
[Редакт.видео]	→292
[Видео интер. съемки]	→293

[Покадровое видео]	→293
[Изм.разм.]	→294
[Подрезка]	→295
[Поверн.]	→296
[Поверн. ЖКД]	→296
[Избранное]	→297
[Уст. печ.]	→298
[Защитить]	→299
[Ред. расп. лиц]	→299
[Сортировка кадров]	→300

Запитання та відповіді Усунення несправностей

① Спочатку перевірте вказані нижче пункти (→383 - 397).

Якщо проблема повториться,

- ② Виконання операції [Сброс] у меню [Настр.] може вирішити проблему (→86).
(Зверніть увагу, що за винятком деяких елементів, як-от [Уст. часов], для всіх налаштувань відновлюються значення на момент придбання.)
- ③ Також відвідайте сайт підтримки Panasonic, щоб ознайомитись із найновішою інформацією з обслуговування.
<http://panasonic.jp/support/global/cs/dsc/>
(сайт тільки англійською мовою.)

■ Акумулятор і живлення

Індикатор заряджання блимає.

- Заряджання виконується у місці із дуже високою або низькою температурою.
→ Знову підключіть з'єднувальний кабель USB (входить до комплекту) і спробуйте виконати заряджання у місці, температура оточення в якому знаходиться в діапазоні від 10 °C до 30 °C (температурні умови стосуються також самого акумулятора).
- Якщо рівень заряду акумулятора комп'ютера низький, заряджання неможливе.

Камера не працює навіть якщо її увімкнено. Камера вимикається незабаром після увімкнення.

- Треба перезарядити акумулятор.
→ Щоб камера час від часу вимикалася, використовуйте режим [Економ. реж.] тощо (→81).

Пристрій вимикається автоматично.

- Активовано [Економ. реж.]. (→81)
- Увімкнено функцію VIERA Link (HDMI), що з'єднує камеру з іншим пристроєм.
→ Якщо функція VIERA Link (HDMI) не використовується, установіть для параметра [VIERA link] значення [OFF]. (→84)

Кришка відсіку карти/акумулятора не закривається.

- Вставте акумулятор до упору. (→26, 27)

Акумулятор швидко розряджається.

- Для [4K ФОТО] встановлено значення [4K] ([Предв. сер.сьемка 4K]).
→ Якщо вибрано функцію [4K] ([Предв. сер.сьемка 4K]), акумулятор розряджається швидше.
Вибирайте [4K] ([Предв. сер.сьемка 4K]) лише під час зйомки.
- З'єднання Wi-Fi використовується тривалий час.
→ Під час використання з'єднання Wi-Fi акумулятор розряджається швидше. Вимикайте камеру якомога частіше за допомогою функції [Економ. реж.] (→81) або іншим чином.

Запитання та відповіді Усунення несправностей

■ Зйомка

Зображення не записується. Затвор не спрацьовує відразу після натискання кнопки спуску затвора.

- Для [4К ФОТО] встановлено значення [] ([Предв. сер.сьемка 4К]).
→ Якщо для [4К ФОТО] у меню [Зап.] встановлено значення [] ([Предв. сер.сьемка 4К]), температура камери підвищується. У деяких випадках задля захисту камери на екрані може відобразитися [△], вона може перейти у режим [] ([Сер.сьемка 4К]) або зупинити зйомку. Зачекайте, поки камера не охолоне.
- Не встановлено фокус.
→ Якщо для параметра [Приор. фок./спуска] встановлено значення [FOCUS], камера не знімає, поки не буде встановлено фокус. (→164)

Відзняте зображення бліде.

- Об'єktiv забруднений (відбитки пальців тощо).
→ Вимкніть камеру та протріть поверхню об'єктива м'якою сухою тканиною.

Відзняте зображення занадто світле або темне.

- Відрегулюйте експозицію (→177).
- Фіксація автоекспозиції (→173, 175) встановлена неправильно.

Одне натискання кнопки спуску затвора призводить до зйомки кількох зображень.

- Скасуйте такі налаштування:
 - [Одновр.зап.без фил.] (→132)
 - брекетинг балансу білого (→138).
 - налаштування автоспуску [Серийн.сьемк]/[Авт.брекетинг]/[] (→201)

Камера неправильно фокусується.

- Об'єкт знаходиться за межами діапазону фокусування. (→46)
- Нечіткість викликана тремтінням камери або рухом об'єкта зйомки. (→234)
- Для [Приор. фок./спуска] встановлено значення [RELEASE]. (→164)
- Для [Затвор Аф] встановлено значення [OFF]. (→163)
- Фіксація Аф (→173, 175) встановлена неправильно.
- Якщо на об'єktivі є відбитки пальців чи інший бруд, камера може сфокусуватися на ньому, а не на об'єкті (коли для режиму підказок для сцени встановлено значення [Нежне изображение цветка] та під час зйомки в макрорежимі).

Відзняте зображення змазане. Функція стабілізації не працює.

- У затемнених місцях витримка затвора збільшується, і функція стабілізації може працювати неналежним чином.
→ Під час зйомки міцно тримайте камеру обома руками, притиснувши лікті до ребер.
→ Якщо встановлено довгу витримку затвора, радимо користуватися штативом (→208).
- Якщо знімати об'єкт, що рухається, з використанням електронного затвора, у деяких випадках об'єкт зображення може бути перекошений. (→199)

Неможливо знімати зображення з використанням брекетингу балансу білого.

- Чи залишилося на карті вільне місце?

Запитання та відповіді Усунення несправностей

Зняті зображення зернисті або з шумами.

- Рекомендується спробувати такі способи.
 - Зменште значення чутливості ISO (→179).
 - Знімайте в добре освітлених місцях.
 - становіть для параметра [Подав. шума] в розділі [Фото стиль] більш високе значення, або встановіть для кожного пункту, крім [Подав. шума], більш низьке значення. (→130)
 - **TZ100**
 - Установіть для параметра [Подавл. шума] значення [ON]. (→144)
 - Змініть налаштування параметрів [Разм. кадра] (→139) і [Якість] (→140).
- Під час використання цифрового зуму збільшення призводить до погіршення якості зображення.

Об'єкт зйомки на зображеннях перекошений.

- Якщо знімати об'єкт, що рухається, з використанням електронного затвора, у режимі відеозйомки або в режимі фотозйомки з роздільною здатністю 4K, у деяких випадках об'єкт зображення може бути перекошений. Це властивість датчиків MOS, що використовуються в камері як датчики захоплення. Це не є ознакою несправності.

Смуги або мерехтіння можуть з'являтися за люмінесцентного або світлодіодного освітлення.

- Це властивість датчиків MOS, що використовуються в камері як датчики захоплення. Це не є ознакою несправності.
- У разі фотозйомки з використанням електронного затвора для прибирання смуг можна збільшити витримку затвора. (→102)
- Якщо в разі відеозйомки за люмінесцентного чи світлодіодного освітлення на зображенні з'являються смуги або мерехтіння, щоб усунути їх, можна налаштувати параметр [Умен. мерцан.] (→266) і скорегувати значення витримки затвора. Можна встановити витримку затвора [1/50], [1/60], [1/100] або [1/120]. Можна встановити значення витримки затвора вручну у творчому відеорежимі. (→124)

**Яскравість або кольори на зображенні відрізняються від реальних.**

- Коли зйомка виконується за люмінесцентного, світлодіодного освітлення тощо, через зменшення витримки затвора яскравість та колір дещо зміняться. Це відбувається через особливості джерела світла і не свідчить про несправність.
- При зйомці об'єктів у місцях з дуже яскравим освітленням або за люмінесцентного, світлодіодного освітлення, освітлення ртутною чи натрієвою лампою тощо, можуть змінюватися кольори та яскравість екрану або на екрані можуть з'явитися горизонтальні смуги.

Неможливо зафіксувати об'єкт. (Неможливо застосувати стеження АФ.)

- Установіть для зони АФ виразний колір об'єкта, якщо є область, колір якої виділяється на фоні навколишнього середовища. (→151)

Звук роботи низький або не чути.

- Динамік закрито.

Запитання та відповіді Усунення несправностей

Запис панорамного зображення зупиняється раніше завершення процесу.

- Якщо камера проводиться занадто повільно, камера сприймає це як перервану операцію і припиняє зйомку.
- Якщо камера занадто сильно тремтить під час її проведення у напрямку зйомки, зйомка припиняється.

Зйомка фотографій із роздільною здатністю 4K зупиняється раніше завершення процесу.

- Якщо температура навколишнього середовища висока або ведеться безперервна зйомка з використанням функції 4K Photo, для якої вибрано параметр [4K] ([Сер.сьемка 4K]) чи [S/S] ([Сер.сьемк 4K (S/S)]), на екрані камери може відобразитися значок [△] і зйомку може бути зупинено, щоб захистити камеру. Зачекайте, доки камера охолоне.

Відео**Не вдається записати відео.**

- Якщо використовується карта великої ємності, деякий час після увімкнення камери зйомка буде недоступною.

Відеозйомка раптово припиняється.

- Якщо температура навколишнього середовища висока або ведеться безперервна відеозйомка, на екрані камери може відобразитися значок [△] і зйомку може бути зупинено для захисту камери. Зачекайте, доки камера охолоне.
- Потрібний клас швидкості карти залежить від встановлених для відео параметрів [Формат записи] та [Кач-во зап.]. Обов'язково використовуйте карту рекомендованого класу швидкості. Детальніше дивіться в розділі „Інформація про відеозйомку та зйомку фотографій із роздільною здатністю 4K, а також рейтинг класу швидкості“ (→37).
- Якщо запис зупиняється навіть під час використання карти рекомендованого класу швидкості, це свідчить про зниження швидкості запису. Якщо це трапляється, радимо створити резервну копію даних, збережених на карті пам'яті, і відформатувати карту (→38).

Під час зйомки відео екран стає темним.

- Під час зйомки відео екран може через деякий час потемніти для зменшення споживання заряду акумулятора. Проте це не впливає на зняте відео.

Екран на мить стає чорним або записується шум.

- Під час зйомки відео екран може на мить стати чорним або може записатися шум, що залежить від умов і може бути викликане статичною електрикою або електромагнітними хвилями (радіопередавачі, високовольтні лінії тощо).

Іноді складно скорегувати фокус у режимі автофокусування під час зйомки відео з роздільною здатністю 4K.

- Це може статися, коли зйомка виконується шляхом зниження швидкості автофокусування, щоб скорегувати фокусування з високою точністю. Це не є ознакою несправності.

Запитання та відповіді Усунення несправностей

Звуки від роботи камери, наприклад клацання або гудіння, також записуються під час зйомки відео. Звук записується із низьким рівнем гучності.

- Під час відеозйомки в тихому місці на відео може бути записано звук регулювання діафрагми, фокусування та інші звуки роботи камери. Це не є ознакою несправності. Під час відеозйомки для роботи фокуса можна встановити значення [OFF] в [Непрер. Аф] (→257).
- Щоб усунути звук роботи, радимо використовувати параметр [Бесшумная работа]. (→126)
- Якщо під час зйомки відео закрити мікрофон пальцями, звук може записатися із низьким рівнем гучності або зовсім не записатися. У такому випадку підвищується вірогідність того, щоб камера запише звук роботи об'єктива.

Звук роботи записується під час завершення зйомки відео.

- Якщо звук натискання кнопки відео для завершення зйомки заважає, скористайтесь наведеними нижче порадами.
→ Знімайте відео на три секунди довше, а потім відокремте останню частину відео, скориставшись функцією [Редакт.відео] (→292) в меню [Воспроизв.].

■ Спалах**Спалах не спрацьовує.**

- Спалах стає недоступним у таких випадках:
 - **TZ100**
Фотоспалах закрито. (→241)
 - **TZ80**
Для спалаху встановлено [⊕] (примусове вимикання спалаху). (→244)
- Установіть для параметра [Тип затвора] значення [AUTO] або [MSHTR]. (→199)
- Установіть для параметра [Бесшумный режим] значення [OFF]. (→225)

Спалах спрацьовує двічі.

- Спалах спрацьовує двічі. Якщо встановлено зменшення ефекту червоних очей (→243, 244), інтервал спрацьовування буде довшим. Переконайтесь, що об'єкт не рухатиметься до другого спрацювання спалаху.

Запитання та відповіді Усунення несправностей

■ Монітор/видошукач**Відображення тимчасово вимикається.**

- Якщо встановлено автоматичне перемикання відображення між видошукачем та монітором (→59), тоді у разі наближення до видошукача ока користувача або предмета може спрацювати сенсор ока, що призведе до автоматичного перемикання відображення на видошукач.

Монітор/видошукач вимкнено, хоча камера увімкнена.

- Якщо протягом встановленого часу не виконувати жодних операцій, активується режим [Автооткл. LVF/Екран] (→81), а монітор і видошукач вимикається.
- Якщо до сенсора ока випадково наближається рука чи об'єкт, режим відображення може перемкнутися з монітора на видошукач. (→59)

Екран занадто яскравий або темний.

- Перевірте налаштування [Яркость екрана]. (→80)
- Відкорегуйте яскравість екрана за допомогою [Екран]/[Видоискатель]. (→79)

Екран може мерехтіти протягом кількох секунд або на мить може значно змінитися яскравість екрана.

- Це є наслідком зміни значення діафрагми об'єктива, коли кнопку спуску затвора натиснуто наполовину або коли змінюється яскравість об'єкта. Це не є ознакою несправності.

У приміщенні екран блимає.

- Екран може мерехтіти протягом кількох секунд після ввімкнення. Це операція для коригування мерехтіння, спричиненого освітленням, наприклад, за допомогою люмінесцентних ламп, світлодіодів тощо, і такі дії не є ознакою несправності.

Зображення не відображаються на моніторі.

- Активовано режим відображення на видошукачі.
→ Натисніть кнопку [LVF], щоб переключитися на режим відображення на моніторі. (→58)
- Монітор вимкнено.
→ Натисніть кнопку [DISP.], щоб переключитися на режим відображення інформації. (→53)

Не вдається перемикатися між монітором та видошукачем за допомогою кнопки [LVF].

- За підключення до комп'ютера або принтера зображення з камери можуть відображатися лише на моніторі.

На моніторі або видошукачі відображаються чорні, білі, червоні, сині та зелені крапки.

- Це не є несправністю та не записується безпосередньо на зображення.

На моніторі/видошукачі з'являється шум.

- У темних місцях шум може з'являтися для підтримання яскравості монітора/видошукача.

Запитання та відповіді Усунення несправностей

■ Відтворення

Зображення, що відтворюється, не повертається або повертається в несподіваному напрямку.

- Якщо для цієї функції встановлено значення [Поверн. ЖКД], [OFF] зображення відображається без зміни орієнтації. (→296)
- Можна повертати зображення за допомогою функції [Поверн.]. (→296)

Зображення не відтворюються. Зняті зображення відсутні.

- В камеру не встановлено карту.
- Чи було змінено ім'я файлу зображення на комп'ютері? Якщо так, його буде неможливо відтворити за допомогою камери.
→ Для запису зображень з ПК на карту рекомендується використовувати програмне забезпечення „PHOTOfunSTUDIO“ (→353).
- Установіть для параметра [Реж. воспр.] значення [Норм.воспр.]. (→281)

Номер папки або файлу відображається як [-]. Чорне зображення.

- Може це нестандартне зображення, зображення, що редагувалось на комп'ютері, або зображення, зняте на іншому пристрої?
- Акумулятор вийняли негайно після зйомки, або заряд акумулятора майже вичерпано.
→ Збережіть потрібні дані на комп'ютері чи іншому пристрої, а потім скористайтеся функцією [Форматир.] у камері. (→38)

Рівень гучності звуків відтворення та роботи надто низький.

- Динамік закрито. (→20, 21)

У режимі календарного пошуку відображається невірна дата.

- Чи правильно встановлено час на годиннику камери? (→42)
- На зображеннях, відредагованих на ПК чи знятих за допомогою інших камер, під час календарного відтворення може відобразитися інша дата зйомки.

На записаному зображенні з'являються круглі білі плями, схожі на мильні пузири.

- При зйомці зі спалахом в умовах недостатнього освітлення або у приміщенні на зображенні можуть з'явитися круглі білі плями, причиною яких є відбиття спалаху від часток пилу у повітрі. Це не є дефектом.





[Отображение пиктограммы] відображається на екрані.

- Можливо, зображення записано за допомогою іншого пристрою. У такому разі якість зображень може бути поганою.



Запитання та відповіді Усунення несправностей



Червоні ділянки зображень відображаються затемненими.**TZ100**

Під час використання функції цифрового виправлення ефекту червоних очей ([, [) червоні ділянки можуть відобразитися затемненими.

→ Перед зйомкою рекомендується закрити вбудований спалах, встановити режим спалаху [, або встановити для [Корр.кр.гл.] значення [OFF]. (→245)

TZ80

Під час використання функції цифрового виправлення ефекту червоних очей ([, [, [) червоні ділянки можуть відобразитися затемненими.

→ Перед зйомкою рекомендується встановити для спалаху режим []/[] або встановити для [Корр.кр.гл.] значення [OFF]. (→245)

Відео, зняте цією камерою, неможливо відтворити на інших камерах.

- Навіть якщо використовується сумісний пристрій, відео може відтворюватися з низькою якістю зображення чи звуку або зовсім не відтворюватися. До того ж, інформація про зйомку може відобразитися неправильно.



■ Функція Wi-Fi

Не вдається підключатись до бездротової мережі. Радіохвильове підключення розривається. Точка доступу до бездротової мережі не відображається.

Загальні поради щодо використання з'єднання Wi-Fi

- Використовуйте у межах зв'язку з бездротовою мережею.
- Чи знаходяться поблизу пристрої, такі як мікрохвильова піч, радіотелефон тощо, які працюють на частоті 2,4 ГГц?
→ Радіохвилі можуть перериватись, якщо вони використовуються одночасно. Використовуйте такі пристрої на достатній відстані від камери.
- Якщо індикатор акумулятора блимає червоним, підключення до іншого обладнання можливо не буде встановлено або буде розірвано. (Відображається повідомлення, наприклад [Ошибка связи].)
- Якщо покласти пристрій на металевий стіл або полицю, встановлення зв'язку може ускладнитися. Не використовуйте камеру поряд із металевими поверхнями.

Інформація про точку доступу до бездротової мережі

- Перевірте, чи працює обрана точка доступу до бездротової мережі.
- В залежності від стану радіохвиль камера може не відображатись або не підключатись до точки доступу до бездротової мережі.
→ Повторіть підключення, знаходячись ближче до точки доступу до бездротової мережі.
→ Усуньте перешкоди між цим пристроєм і точкою доступу до бездротової мережі.
→ Змініть напрямок цього пристрою.
→ Перемістіться або змініть кут точки доступу до бездротової мережі.
→ Виконайте процедуру [Ввод вручную]. (→340)
- В залежності від налаштувань точки доступу до бездротової мережі, вона може не відображатись навіть за наявності радіохвиль.
- Чи встановлено ширококомовний режим для ідентифікатора SSID мережі точки доступу до бездротової мережі?
→ Якщо ширококомовний режим не встановлено, точка доступу може не розпізнаватися. Введіть та встановіть ідентифікатор SSID мережі. (→339) Увімкніть ширококомовний режим для ідентифікатора SSID мережі точки доступу бездротової мережі.
- Типи підключення та методи налаштування безпеки відрізняються в залежності від точки доступу до бездротової мережі.
→ Докладніше дивіться в інструкціях з експлуатації точки доступу бездротової мережі.
- Чи встановлено частоту 5 ГГц для точки доступу до бездротової мережі, що підтримує перемикання між 5 ГГц/2,4 ГГц?
→ Радимо користуватися точкою доступу до бездротової мережі з підтримкою одночасної роботи на частотах 5 ГГц/2,4 ГГц. Якщо такої підтримки немає, одночасне використання з цієї камерою неможливе.

Запитання та відповіді Усунення несправностей

Кожного разу підключення до смартфона займає багато часу.

- В залежності від налаштувань підключення Wi-Fi на смартфоні підключення може займати багато часу, проте це не є несправністю.

Цей пристрій не відображається на екрані налаштування Wi-Fi смартфона.

- Спробуйте увімкнути та знову вимкнути Wi-Fi в налаштуваннях Wi-Fi смартфона.

Я не пам'ятаю ідентифікатор входу або пароль для „LUMIX CLUB“.

- Ознайомтесь з інформацією на екрані входу веб-сторінки „LUMIX CLUB“.
<http://lumixclub.panasonic.net/eng/c/>

У мене вдома немає точки доступу бездротової мережі, проте я хочу зареєструватись в „LUMIX CLUB“.

- Реєстрація в „LUMIX CLUB“ можлива лише за наявності точки доступу бездротової мережі.

Камеру не можна підключити до комп'ютера Mac /Windows через з'єднання Wi-Fi.

- Перевірте, що ім'я для входу та пароль введені правильно.
- Якщо системний час комп'ютера Mac або Windows значно відрізняється від часу, встановленого для камери, у деяких операційних системах підключення камери буде неможливим. Переконайтесь, що годинник та світовий час камери співпадають із часом, датою та часовим поясом комп'ютера Windows або Mac. Якщо обидва налаштування сильно відрізняються, виправте їх.

Я маю проблеми із підключенням до мого комп'ютера з операційною системою Windows 8. Ім'я користувача та пароль не розпізнаються.

- В залежності від версії операційної системи, наприклад, у Windows 8, існує два типи облікових записів користувачів (локальний обліковий запис/обліковий запис Microsoft).
→ Обов'язково створіть локальний обліковий запис та використовуйте ім'я користувача і пароль цього облікового запису.

Запитання та відповіді Усунення несправностей

Підключення Wi-Fi не розпізнає мій ПК.

- За замовчуванням підключення Wi-Fi використовує стандартне ім'я робочої групи „WORKGROUP“. Якщо ім'я робочої групи було змінено, він не буде розпізнаватися.
- Виберіть [Подключение ПК] та [Изменить имя рабочей группы] у меню [Настройка Wi-Fi], щоб змінити ім'я робочої групи відповідно до імені робочої групи вашого комп'ютера. (→344)

Не вдається передати зображення на комп'ютер.

- Якщо на комп'ютері увімкнено брандмауер або програмне забезпечення безпеки, цей пристрій може не підключитись до комп'ютера.

Не вдається передати зображення до веб-сервісу.

- Перевірте правильність інформації для входу до системи (ідентифікатор входу/ім'я користувача/адреса електронної пошти/пароль).
- Сервер веб-сервісу або мережа може бути зайнятою.
- Повторіть спробу через декілька хвилин.
- Перевірте сайт веб-сервісу, до якого надсилається зображення.

Передача зображення до веб-сервісу займає тривалий час.

- Можливо розмір зображення занадто великий?
- Перш ніж передавати, розділіть відео за допомогою [Редакт.відео] (→292).
- Зменште розмір зображення за допомогою [Размер] (→321), після чого надішліть його.
- Якщо точка доступу до бездротової мережі знаходиться на відстані, передача може займати більше часу.
- Передавайте зображення з ближчої відстані до точки доступу бездротової мережі.

Зображення, яке мало бути переданим до веб-сервісу, відсутнє там.

- Якщо під час передачі зображення зв'язок було перервано, передача могла не завершитися.
- В залежності від стану сервера, після передачі зображення може пройти деякий час, перш ніж воно з'явиться на веб-сервісі.
- Зачекайте деякий час і повторіть спробу.
- Стан передачі можна перевірити в налаштуваннях зв'язку із веб-сервісом в „LUMIX CLUB“.

Я хочу повернути зображення із веб-сервісу до камери.

- Зображення на веб-сервісі не можна зберегти (завантажити) на цей пристрій. Не видаляйте передані зображення, робіть резервні копії.

Запитання та відповіді Усунення несправностей

Не вдається відобразити або видалити зображення, передані до веб-сервісу з цього пристрою.

- Зображення, передані до веб-сервісу, неможливо відобразити або видалити за допомогою цього пристрою.
→ Виконайте цю операцію на смартфоні або ПК.

Після ремонту на камері видалено ідентифікатор входу і пароль „LUMIX CLUB“.

- В залежності від типу ремонту налаштування на камері можуть бути видалені.
→ Завжди робіть копію важливих налаштувань.

Передача зображення переривається посередині. Не вдається передати одне із зображень.

- Якщо індикатор акумулятора блимає червоним, передача зображень не працює.
- Можливо розмір зображення занадто великий?
→ Розділіть відео за допомогою функції [Редакт.відео] (→292).
→ Зменште розмір зображення за допомогою [Размер] (→321), після чого надішліть його.
- В залежності від пункту призначення формати зображень, які можна надсилати, відрізняються. (→319)
- На веб-сервісі немає вільного місця або вже міститься максимальна кількість зображень.
→ Увійдіть до „LUMIX CLUB“ і перевірте стан пункту призначення в налаштуванні підключення до веб-сервісу.

Я не пам'ятаю пароль для Wi-Fi.

- Виконайте [Сброс.настр.Wi-Fi] в меню [Настр.]. (→86)
Проте інформацію, записану в меню [Налаштування Wi-Fi], буде скинуто.

Не вдається надіслати зображення на AV-пристрій.

- Надсилання може не працювати в залежності від робочого стану AV-пристрою. Окрім того, надсилання може тривати деякий час.

Запитання та відповіді Усунення несправностей

■ Телевізор, комп'ютер, принтер

Зображення не відтворюється на екрані телевізора. Зображення спотворене або однокольорове.

- Камера неправильно підключена до комп'ютера (→348).
- Перехід телевізора на зовнішній вхід не здійснено.

Зображення на екранах телевізора та камери не співпадають.

- Залежно від моделі телевізора може відрізнятися формат, або можуть обрізатися краї зображення.

Відео не відтворюється на екрані телевізора.

- В гніздо карти на телевізорі карту вставлено.
→ Підключіть за допомогою мікрокабелю HDMI та відтворіть на камері (→348).

Звук не лунає з динаміка камери.

- Якщо до камери під'єднано мікрокабель HDMI, звук не лунатиме з камери.

VIERA Link (HDMI) не працює.

- Перевірте, чи повністю вставлено мікрокабель HDMI. (→348)
- Чи встановлено для параметра камери [VIERA link] значення [ON]? (→84)
→ Для деяких роз'ємів HDMI телевізора налаштування входу неможливо змінити автоматично. У такому випадку змініть налаштування входу за допомогою пульта ДК телевізора (докладнішу інформацію шукайте в інструкціях з експлуатації телевізора).
→ Перевірте налаштування VIERA Link (HDMI) на пристрої, до якого намагаєтеся підключити камеру.
→ Вимкніть камеру та увімкніть її знову.
→ Вимкніть керування „VIERA Link control (керування пристроєм HDMI)“ у телевізорі (VIERA), а потім увімкніть його знову. (Докладнішу інформацію шукайте в інструкціях з експлуатації VIERA.)

Підключення до комп'ютера неможливе.

- Перевірте, чи правильно комп'ютер розпізнав камеру (→355).
→ Установіть для параметра [Режим USB] значення [PC] (→82).
→ Вимкніть камеру та увімкніть її знову.

Запитання та відповіді Усунення несправностей

Комп'ютер не розпізнає карту.

- Відключіть з'єднувальний кабель USB (входить до комплекту) і підключіть, вставивши карту.
- Якщо на комп'ютері є більше одного роз'єму USB, спробуйте підключити з'єднувальний кабель USB до іншого роз'єму.

Комп'ютер не розпізнає карту. (У разі використання карти пам'яті SDXC)

- Перевірте сумісність комп'ютера із картами пам'яті SDXC.
<http://panasonic.net/avc/sdcard/information/SDXC.html>
- Під час підключення карти може з'явитися повідомлення із пропозицією відформатувати її. Не форматуйте карту.
- Якщо індикатор [Доступ] на екрані не згасає, вимкніть камеру, перш ніж від'єднувати з'єднувальний кабель USB.

Зображення не роздруковується на принтері.

- Принтер не сумісний з PictBridge.
- Установіть для параметра [Режим USB] значення [PictBridge(PTP)] (→82, 358).

Під час друку краї зображень обрізаються.

- Перед друком скасуйте всі налаштування обрізання та границь на принтері.
- Пропорції зображень відрізняються від співвідношення на папері для друку.
→ У випадку друку у фотоательє наведіть довідки, чи можна надрукувати зображення у форматі 16:9.

Неможливо надрукувати панорамні зображення належним чином.

- Форматне співвідношення панорамних зображень та звичайних фотографій відрізняється, деякі панорамні зображення неможливо правильно надрукувати.
→ Використовуйте принтер з підтримкою друку панорамних зображень.
→ Рекомендується налаштувати розмір зображення у відповідності з форматом паперу для друку, використовуючи програмне забезпечення „PHOTOfunSTUDIO“ (→353).

Запитання та відповіді Усунення несправностей

■ Інше

Об'єktiv клацає.

- Цей звук чуто, коли під час увімкнення або вимикання камери об'єktiv пересувається або змінюється діафрагма. Це не є ознакою несправності.
- Якщо в результаті операції наближення або пересування камери змінюється яскравість, може бути чуто звук роботи об'єктива, коли він корегує діафрагму. Це не є ознакою несправності.

Збільшення одразу зупиняється.

- Під час використання розширеного оптичного зуму збільшення тимчасово зупиняється. Це не є ознакою несправності.

В умовах недостатнього освітлення при натисканні кнопки спуску затвора наполовину вмикається червона лампа.

- Для [Всп. ламп. АФ] встановлено значення [ON] (→164).

Лампа допоміжного променя АФ не ввімкнена.

- Для [Всп. ламп. АФ] встановлено значення [OFF] (→164).
- Не вмикається у яскраво освітлених місцях.

Частина зображення блимає чорно-білим кольором.

- Для [Висветить] встановлено значення [ON] (→57)

Камера нагрівається.

- Камера дещо нагрівається при роботі, але це не впливає на її продуктивність або якість зображень.

Годинник показує невірний час.

- Якщо не використовувати камеру протягом тривалого часу, налаштування годинника може бути скинуто.
→ Скиньте час на годиннику (→43).

При застосуванні зуму зображення виходять з невеликим викривленням, а краї об'єktiv здобувають стороннє забарвлення.

- Залежно від коефіцієнта зуму зображення можуть незначно деформуватися або здобувати деяке забарвлення по краях, але це не є ознакою несправності.

Номери файлів створюються не по порядку.

- Якщо виконати цю операцію після іншої операції, зображення може бути збережене у папці з іншим номером, ніж номер попередньої папки.

Номери файлів повторюють вже створені.

- Якщо вставити або вийняти акумулятор до вимикання камери, номери папок і файлів знятих зображень не буде збережено в пам'яті. Тому, коли камеру буде ввімкнено наступного разу, зняті зображення може бути збережено з номерами файлів, які мали бути призначені попереднім зображенням.

Застереження та примітки

При використанні

- Камера може нагріватися в разі тривалого використання, але це не є несправністю.
- **Тримайте цей пристрій якомога далі від електромагнітного обладнання (наприклад, мікрохвильової печі, телевізора, ігрових приставок тощо).**
 - Під час користування цим пристроєм над телевізором або біля нього зображення та (або) звук у пристрої можуть зіпсуватися внаслідок електромагнітного випромінювання.
 - Не використовуйте цей пристрій поблизу мобільних телефонів: електромагнітний шум може погано вплинути на зображення та (або) звук.
 - Записані дані можуть бути ушкоджені або знімки зіпсовані внаслідок впливу сильних магнітних полів, створених динаміками або потужними двигунами.
 - Електромагнітне випромінювання може погано впливати на цей пристрій, пошкоджуючи зображення та (або) звук.
 - Якщо обладнання, що випромінює електромагнітні хвилі, погано впливає на цей пристрій, так що він припинив працювати належним чином, вимкніть пристрій та вийміть акумулятор або від'єднайте мережевий адаптер (входить до комплекту)/ мережевий адаптер (не входить до комплекту). Від'єднайте, а потім знову під'єднайте мережевий адаптер або вийміть та знову вставте акумулятор і увімкніть пристрій.

Не використовуйте цей пристрій поблизу радіопередавачів або високовольтних ліній.

- Якщо знімати поблизу радіопередавачів або високовольтних ліній, це може погано впливати на зображення та (або) звук.
- Не подовжуйте шнури або кабелі, що входять до комплекту.
- Намагайтесь не піддавати камеру впливу інсектицидів або інших летючих речовин (це може призвести до ушкодження поверхні або відлучення фарби покриття).

TZ100

Не зберігайте об'єкти, на які можуть впливати магнітні хвилі, поруч із динаміком.

- На намагнічені предмети, такі як банківські карти, проїзні картки, наручні годинники, може погано вплинути магнітне випромінювання динаміка.
- Ніколи не залишайте камеру і акумулятор від неї в автомобілі або на його капоті влітку. Це може призвести до витікання електроліту акумулятора, перегрівання, пожежі або вибуху акумулятора через високу температуру.

Догляд за камерою

Перед очищенням камери вийміть акумулятор, блок сполучення постійного струму (не входить до комплекту поставки) чи карту, або від'єднайте шнур живлення від розетки, а потім протріть камеру сухою м'якою тканиною.

- Для видалення стійких плям застосовуйте змочену та добре віджату ганчірку, а опісля знову протріть поверхню сухою тканиною.
- Не використовуйте бензол, розчинники, спирт або кухонні мийні засоби: це може призвести до пошкодження корпусу або покриття пристрою.
- При застосуванні будь-яких хімічно оброблених ганчірок дотримуйтесь інструкцій з їхнього використання.
- Не торкайтеся шторки об'єктива.

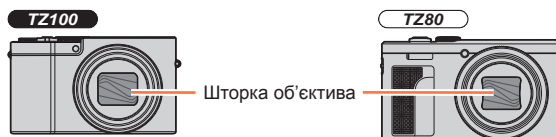

При тривалому невикористанні

- Вимкніть камеру, після чого обов'язково вийміть акумулятор (щоб уникнути пошкодження через надмірне розрядження) і карту пам'яті.
- Не тримайте камеру у гумових чи поліетиленових пакетах.
- Зберігайте виріб разом із поглиначем вологи (сілікатний гель) у разі розміщення у шафі тощо. Зберігайте акумулятори в прохолодному місці (від 15 °C до 25 °C) із низьким рівнем відносної вологості (40%RH - 60%RH) та без значних перепадів температури.
- Заряджайте акумулятор щонайменше раз на рік і повністю розряджайте його перед тривалим невикористанням.
- Якщо камера тривалий час не використовувалася, перед зйомкою перевірте всі її частини.

Монітор/видошукач

- Не натискайте на монітор із силою. Через це відображення може бути нечітким, а також так можна пошкодити монітор.
- У холодному кліматі чи в інших ситуаціях, коли камера охолоджується, монітор або видошукач відразу після увімкнення камери може мати дещо темніший колір, ніж зазвичай. Нормальна яскравість відновиться, як тільки нагріються внутрішні елементи.

Для виробництва монітора та видошукача використовується високоточна технологія. Однак на екрані можуть відобразитись темні або світлі точки (червоні, сині або зелені). Це не є ознакою несправності. Контроль над монітором та видошукачем здійснюється з надвисокою точністю, проте деякі пікселі можуть бути неактивними. Ці точки не впливають на якість запису зображень на карту.

Об'єктив

- Не натискайте на об'єктив з надмірною силою.
- Зображення можуть виходити дещо білішими, якщо об'єктив забруднився (через відбитки пальців тощо). Увімкніть камеру, тримайте тубус об'єктива пальцями та обережно протріть поверхню об'єктива м'якою сухою тканиною.
- Не залишайте камеру об'єктивом до сонця, оскільки сонячні промені можуть призвести до її несправності. Крім того, будьте обережні під час розміщення камери за межами приміщення або біля вікна.
- Не торкайтеся шторки об'єктива, бо це може пошкодити об'єктив. Будьте обережні при вийманні камери з сумки тощо.

Акумулятор

Використовується літєво-іонний акумулятор.

На роботу цього акумулятора сильно впливають температура та вологість, а ще більше висока або низька температура.

- Час, необхідний для заряджання акумулятора, може різнитися залежно від умов використання акумулятора. Заряджання триває довше за високої чи низької температури, а також якщо акумулятор деякий час не використовувався.
- Акумулятор нагрівається протягом заряджання та деякий час після його завершення.
- Акумулятор розряджається сам по собі, якщо він довго не використовується, навіть після заряджання.
- Не кладіть металеві предмети (наприклад, скріпки) поруч із контактними поверхнями вилки живлення.
Це може призвести до пожежі і/або враження електричним струмом внаслідок короткого замикання чи виділення тепла.
- Не рекомендується заряджати акумулятор занадто часто.
(Часте заряджання акумулятора зменшує час його використання та може спричинити збільшення розміру акумулятора.)
- Якщо доступна потужність акумулятора значно зменшується, це означає, що його строк служби добігає кінця. Будь ласка, придбайте новий акумулятор.
- Заряджання:
 - Протріть гніздо акумулятора сухою тканиною.
 - Не використовуйте у радіусі менше 1 м від АМ-радіоприймачів (може призвести до перешкод у прийомі радіосигналу).
- Не використовуйте акумулятор із пошкодженнями або вм'ятинами (особливо в області контактів), наприклад унаслідок падіння (це може призвести до несправностей).

Застереження та примітки

Мережевий адаптер (входить до комплекту)

- Не використовуйте у радіусі менше 1 м від АМ-радіоприймачів (може призвести до перешкод у прийомі радіосигналу).
- За використання мережевий адаптер (входить до комплекту) може видавати шум. Це не є ознакою несправності.
- Перевірте, щоб після використання пристрій живлення було від'єднано від електричної розетки. (За приєднаного пристрою у ньому циркулюватиме невеликий струм.)

Карти пам'яті

- Щоб уникнути пошкодження карт і даних
 - Не піддавайте карту впливу високої температури, прямих сонячних променів, електромагнітних хвиль та статичної електрики.
 - Не гніть і не роняйте карту, не докладайте надмірних зусиль та не завдавайте їй удару.
 - Якщо карта не використовується або її необхідно перенести, покладіть карту в спеціальний футляр або сумку для зберігання.
 - Не торкайтеся контактів на зворотному боці карти та не допускайте потрапляння на них бруду або вологи.
- У випадку поломки камери через неналежне використання записані дані можуть бути пошкоджені або втрачені. Panasonic не несе відповідальності за жодні пошкодження, викликані втратою записаних даних.
- Утилізація/передача карт пам'яті
 - Застосування функцій „форматування“ та „видалення“ в камері або на комп'ютері призводить лише до зміни інформації про впорядкування файлів, а не до повного видалення даних із карти пам'яті. Якщо треба викинути або передати карти пам'яті, рекомендується фізично знищувати їх або використовувати комерційне програмне забезпечення для остаточного видалення даних з карт пам'яті. Ставтеся до даних на картах пам'яті відповідально.

Використання штатива

- Не прикладайте надмірних зусиль та не затягуйте гвинти, якщо вони зігнуті. (Це може пошкодити камеру, отвір для гвинта чи табличку.)
- Переконайтеся у стійкості штатива. (Дивіться інструкції до штатива.)
- Під час використання штатива вийняти карту чи акумулятор може бути неможливо.

Особиста інформація

Для захисту особистої інформації радимо встановити пароль Wi-Fi або блокування функції Wi-Fi. (→344, 345)

Якщо у [Установ. профіля] або функції [Опред. лица] встановлено імена або дні народження, пам'ятайте, що камера та зняті зображення міститимуть особисту інформацію.

Під час використання функції [Бесшумный режим] або таких функцій, як запис інформації про місцезнаходження та зміна налаштувань шуму затвора, обов'язково враховуйте права на недоторканість приватного життя, права на зображення об'єкта зйомки та пам'ятайте, що ви несете власну відповідальність у разі їх використання.

● Відмова від відповідальності

- Дані з особистою інформацією можуть бути змінені чи втрачені через збій у роботі, статичну електрику, нещасний випадок, ушкодження, ремонт чи інші дії. Компанія Panasonic не несе відповідальності за будь-яку пряму чи непряму шкоду, завдану в результаті змінення чи втрати даних, що містять особисту інформацію.

● Перед тим, як здати камеру в ремонт, передати її іншій особі або утилізувати

- Якщо камера містить особисту інформацію, виконайте операції [Сброс.настр.Wi-Fi]/[Удал. уч.зап.] для видалення даних, що містять особисту інформацію, наприклад зареєстровані або встановлені на цьому пристрої налаштування підключення до локальної мережі. (→86, 336)
- Щоб захистити особисту інформацію, скиньте налаштування. (→86)
- Вийміть карту пам'яті з камери.
- Після ремонту налаштування можуть бути повернені до початкового стану, як на момент продажу.
- Якщо описані вище дії неможливо виконати через збій у роботі камери, зверніться до дилера, в якого було придбано камеру, або до найближчого сервісного центру.

● Передаючи карту пам'яті іншій людині або утилізуючи її, прочитайте пункт „Утилізація/передача карт пам'яті“ в попередньому розділі. (→401)

● Передача зображень до веб-сервісу

- Зображення можуть містити особисту інформацію, яку можна використати для ідентифікації користувача, наприклад, назви зображень, дати та час зйомки та інформацію про місце. Перш ніж завантажувати зображення на сайти веб-служб, перевірте зображення на наявність інформації, що не повинна розголошуватись.



Функція Wi-Fi

■ Використання камери у якості пристрою локальної безпроводової мережі

У разі використання обладнання або комп'ютерних систем, що потребують більш надійного захисту, ніж пристрої локальної безпроводової мережі, дотримуйтесь заходів, що відповідають вимогам безпеки даних систем. Компанія Panasonic не несе жодної відповідальності за будь-які збитки, що виникають внаслідок використання камери для інших цілей, окрім як у якості пристрою локальної безпроводової мережі.

■ Припускається, що функція Wi-Fi буде використовуватися у країні продажу камери

Існує ризик того, що камера порушує встановлені правила використання радіохвиль, у разі використання за межами країни продажу камери, і компанія Panasonic не несе жодної відповідальності за будь-які порушення.

■ Існує ризик перехоплення даних, що надсилаються і отримуються за допомогою радіохвиль

Майте на увазі, що існує ризик перехоплення сторонніми особами даних, що надсилаються і отримуються за допомогою радіохвиль. Ми наполегливо рекомендуємо увімкнути шифрування у налаштуваннях точки доступу до безпроводової мережі, щоб забезпечити захист інформації.

■ Не використовуйте камеру за наявності магнітних полів, статичної електрики або перешкод

- Не використовуйте камеру за наявності магнітних полів, статичної електрики або перешкод, наприклад, поблизу мікрохвильової печі. Радіохвилі можуть не досягти камери.
- Використання камери поблизу таких пристроїв, як мікрохвильові печі або радіотелефони, що працюють в діапазоні радіохвиль 2,4 ГГц, може призвести до погіршення ефективності обох пристроїв.

■ Не підключайтесь до безпроводової мережі, для користування якою у вас немає авторизації

Якщо на камері увімкнена функція Wi-Fi, проводиться автоматичний пошук безпроводових мереж. При цьому можуть відображатись безпроводові мережі, для користування якими у вас немає авторизації (SSID*), проте не намагайтесь підключатись до них, оскільки це може бути розцінено як несанкціонований доступ.

*Ідентифікатор SSID означає ім'я для ідентифікації мережі для бездротового підключення. Для передачі даних на обох пристроях має бути однаковий ідентифікатор SSID.



Застереження та примітки

- Логотип SDXC є товарним знаком SD-3C, LLC.
- HDMI, HDMI High-Definition Multimedia Interface та логотип HDMI є торговельними марками або зареєстрованими торговельними марками HDMI Licensing, LLC в США та інших країнах.
- HDAVI Control™ є торговою маркою компанії Panasonic Corporation.
- "AVCHD", "AVCHD Progressive" та логотип "AVCHD Progressive" є торговими марками Panasonic Corporation та Sony Corporation.
- Виготовлено за ліцензією компанії Dolby Laboratories. Dolby та емблема з подвійним "D" – торговельні марки компанії Dolby Laboratories.
- Adobe є товарним знаком або зареєстрованим товарним знаком корпорації Adobe Systems Incorporated у США та/або інших країнах.
- Pentium є зареєстрованим товарним знаком Intel Corporation у США та/або інших країнах.
- Windows є зареєстрованим товарним знаком або товарним знаком корпорації Microsoft Corporation у США та/або інших країнах.
- iMovie, Mac та Mac OS є товарними знаками корпорації Apple Inc., зареєстровані в США та інших країнах.
- iPad, iPhone, iPod та iPod touch є товарними знаками корпорації Apple Inc., зареєстрованої в США та інших країнах.
- App Store є знаком обслуговування Apple Inc.
- Android та Google Play є товарними знаками або зареєстрованими товарними знаками Google Inc.
- Логотип Wi-Fi CERTIFIED™ є сертифікаційним знаком Wi-Fi Alliance®.
- Ідентифікаційний знак Wi-Fi Protected Setup™ є сертифікаційним знаком Wi-Fi Alliance®.
- "Wi-Fi®" та "Wi-Fi Direct®" є зареєстрованими товарними знаками Wi-Fi Alliance®.
- "Wi-Fi Protected Setup™", "WPA™" та "WPA2™" є товарними знаками Wi-Fi Alliance®.
- DLNA, the DLNA Logo and DLNA CERTIFIED are trademarks, service marks, or certification marks of the Digital Living Network Alliance.
- QR Code є зареєстрованим товарним знаком DENSO WAVE INCORPORATED.
- У цьому виробі використовується "DynaFont" розробки DynaComware Corporation. DynaFont є зареєстрованим товарним знаком DynaComware Taiwan Inc.
- Усі інші назви, назви компаній та назви виробів, що згадуються у цій інструкції, є товарними знаками або зареєстрованими товарними знаками відповідних компаній.



Застереження та примітки

Цей виріб ліцензовано згідно ліцензії, яка є частиною пакету ліцензій AVC, на особисте та інше використання споживачем без отримання за це винагороди для (i) кодування відеоданих відповідно до стандарту AVC ("AVC Video") та/або (ii) декодування даних у форматі AVC Video, які були закодовані споживачем для особистих потреб та/або отримані від розповсюджувача, що має ліцензію на розповсюдження відеоданих у форматі AVC Video. На будь-яке інше використання цієї технології ліцензія не надається та не розповсюджується. Додаткову інформацію можна отримати у компанії MPEG LA, L.L.C. Дивіться <http://www.mpegla.com>



Цей продукт містить наступне програмне забезпечення:

- (1) програмне забезпечення, розроблене незалежно Panasonic Corporation або для неї,
- (2) програмне забезпечення, що належить сторонній особі та надається Panasonic Corporation за ліцензією та/або,
- (3) програмне забезпечення з відкритим вихідним кодом.

Програмне забезпечення, що відноситься до категорії (3), розповсюджується із сподіванням, що воно буде корисним, проте БЕЗ ЖОДНИХ ГАРАНТІЙ та навіть без обов'язкової гарантії ПРИДАТНОСТІ ДЛЯ ПРОДАЖУ або ПРИДАТНОСТІ ДЛЯ ПЕВНОЇ МЕТИ. Відповідні докладні умови та положення можна переглянути, послідовно вибравши елементи [MENU/SET] → [Настр.] → [Просм.версии] → [Инфо о программах].