

Panasonic®

Operating Instructions
(Household use) Rechargeable Shaver

Model No. ES-LS6A

English.....	3
Русский	21
Українська	41
Қазақша.....	61



Operating Instructions
(Household use) Rechargeable Shaver
Model No. ES-LS6A

Contents

Safety precautions.....	4	FAQ	16
Important information	8	Troubleshooting	16
Parts identification	10	Battery life	19
Preparation.....	10	Removing the built-in rechargeable battery.....	19
How to use	11	Specifications	20
Cleaning the shaver	14		
Replacing the system outer foil	15		

Thank you for purchasing this Panasonic product.

Before operating this unit, please read these instructions completely and save them for future use.

Safety precautions

Make sure to follow these instructions.

To prevent accidents, injuries or damage to property, please follow the instructions below.

- **The following chart indicates the degree of damage caused by improper operation.**

 **DANGER** Indicates a potential hazard that will result in serious injury or death.

 **WARNING** Indicates a potential hazard that could result in serious injury or death.

 **CAUTION** Indicates a potential hazard that could result in minor injury or property damage.

- **The symbols are classified and explained as follows.**

 This symbol indicates prohibition.

 This symbol indicates requirement that must be followed.

WARNING

► This product

This product has a built-in rechargeable battery. Do not throw into fire, apply heat, or charge, use, or leave in a high temperature environment.



- Doing so may cause overheating, ignition, or explosion.

Do not modify or repair.

- Doing so may cause fire, electric shock, or injury.



Contact an authorized service centre for repair (replacement of battery etc).

Never disassemble except when disposing of the product.



- Doing so may cause fire, electric shock, or injury.

WARNING

► In case of an abnormality or malfunction

Immediately stop using and remove the AC adaptor if there is an abnormality or malfunction.

- Failure to do so may cause fire, electric shock, or injury.

<Abnormality or malfunction cases>



• **The main unit, AC adaptor or cord is deformed or abnormally hot.**

• **The main unit, adaptor or cord smells of burning.**

• **There is an abnormal sound during use or charging of the main unit.**

- Immediately request inspection or repair at an authorized service centre.

► Power supply



Do not connect or disconnect the adaptor to a household outlet with a wet hand.

- Doing so may cause electric shock or injury.

Do not immerse the AC adaptor in water or wash with water.

Do not place the AC adaptor over or near water filled sink or bathtub.

Never use the appliance if the AC adaptor is damaged or if the power plug fits loosely in a household outlet.



Do not damage the cord or the power plug.

• **Do not deface, modify, forcefully bend or pull the cord or the power plug. Also, do not place anything heavy on, twist or pinch the cord.**

- Doing so may cause electric shock or fire due to a short circuit.

Do not use in a way that would exceed the rating of the household outlet or the wiring.



- Exceeding the rating by connecting too many plugs to one household outlet may cause fire due to overheating.

Do not use anything other than the supplied AC adaptor for any purpose.



Also, do not use any other product with the supplied AC adaptor. (See page 10.)

- Doing so may cause burn or fire due to a short circuit.



Fully insert the power plug.

- Failure to do so may cause fire or electric shock.



Disconnect the AC adaptor when cleaning the main body with water.

- Failure to do so may cause electric shock or injury.

⚠ WARNING

- !** Regularly clean the power plug and the appliance plug to prevent dust from accumulating.
- Failure to do so may cause fire due to insulation failure caused by humidity.

▶ Preventing accidents

- ⊘** Do not place within reach of children or infants. Do not let them use it.
- Putting parts or accessories in the mouth may cause an accident or injury.

If oil is consumed accidentally, do not induce vomiting, drink a large amount of water and contact a physician.

- !** If oil comes into contact with eyes, wash immediately and thoroughly with running water and contact a physician.
- Failure to follow these instructions may result in physical problems.

▶ Note the following precautions

- !** This appliance is not intended for use by persons (including children) with reduced physical, sensory or mental capabilities, or lack of experience and knowledge, unless they have been given supervision or instruction concerning use of the appliance by a person responsible for their safety. Children should be supervised to ensure that they do not play with the appliance.
- Failure to do so may cause an accident or injury.

- !** The supply cord cannot be replaced. If the cord is damaged, the AC adaptor should be scrapped.
- Failure to do so may cause an accident or injury.

⚠ CAUTION**▶ Protecting the skin**

- ⊘** Do not use excessive pressure to apply the system outer foil to your lip or other part of your face.
- !** Do not apply the system outer foil directly to blemishes or injured skin.
- Doing so may cause injury to skin.

CAUTION

Do not forcefully press the system outer foil. Also, do not touch the system outer foil with fingers or nails when in use.



Do not use this product for hair on head or any other part of the body.

- Doing so may cause injury to skin or reduce the life of the system outer foil.



Check the system outer foil for cracks or deformations before use.

- Failure to do so may cause injury to the skin.

► Note the following precautions

Do not allow metal objects or trash to adhere to the power plug or the appliance plug.



- Doing so may cause electric shock or fire due to a short circuit.

Do not share your shaver with your family or other people.



- Doing so may result in infection or inflammation.

Disconnect the adaptor from the household outlet when not charging.



- Failure to do so may cause electric shock or fire due to electrical leakage resulting from insulation deterioration.

Handling of the removed battery when disposing

DANGER

- The rechargeable battery is exclusively for use with this appliance. Do not use the battery with other products.
 - Do not charge the battery after it has been removed from the product.
 - Do not throw into fire or apply heat.
 - Do not hit, disassemble, modify, or puncture with a nail.
 - Do not let the positive and negative terminals of the battery get in contact with each other through metallic objects.
 - Do not carry or store the battery together with metallic jewellery such as necklaces and hairpins.
 - Do not use or leave the battery where it will be exposed to high temperatures, such as under direct sunlight or near other sources of heat.
 - **Never peel off the tube.**
- Doing so may cause overheating, ignition, or explosion.

⚠ WARNING

After removing the rechargeable battery, do not keep it within reach of children and infants.



- The battery will harm the body if accidentally swallowed.

If this happens, consult a physician immediately.

If the battery fluid leaks out and comes in contact with the eyes, do not rub the eyes, and thoroughly rinse with clean water, such as tap water.



- Failure to do so may cause eye injury.

Consult a physician immediately.

⚠ CAUTION

If the battery fluid leaks out and comes in contact with the skin or clothes, rinse off with clean water, such as tap water.



- Failure to do so may cause inflammation.

Important information

- This WET/DRY shaver can be used for wet shaving using shaving lather or for dry shaving. You can use this watertight shaver in the shower and clean with water. The following symbol means suitable for use in a bath or shower.



- Treat yourself to wet lather shaves for at least three weeks and notice the difference. Your Panasonic WET/DRY shaver requires a little time to get used to because your skin and beard need about a month to adjust to any new shaving method.
- If you clean the shaver with water, do not use salt water or hot water. Do not soak the shaver in water for a long period of time.
- The following symbol indicates that a specific detachable power supply unit is required for connecting the electrical appliance to the supply mains. The type reference of power supply unit is marked near the symbol.



- Charge the appliance correctly according to these Operating Instructions. (See page 10 "Charging the shaver".)
- This appliance contains battery that is only replaceable by skilled persons. Please contact an authorized service centre for the details of repair.

Note the following precautions

► When using

- Do not bring the system outer foil into contact with hard objects.
Doing so may damage the system outer foil as it is very thin and deforms easily.
- Do not drop or hit against other objects.
Doing so may cause injury.

► When storing

- Store the shaver in a place with low humidity after use.
Failure to do so may cause malfunction due to condensation or rust.
- Be sure to place the protective cap on the shaver when carrying around or storing.
Failure to do so may cause injury to skin or reduce the life of the system outer foil.

► When cleaning

- Do not dry the main unit with a dryer or a fan heater.
Doing so may cause malfunction or deformation of the parts.
- Do not leave the shaver exposed to direct sunlight with the foil frame detached.
Doing so may deteriorate the waterproof rubber and degrade waterproof function, which may cause to malfunction.

Parts identification

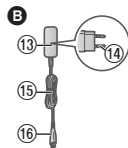
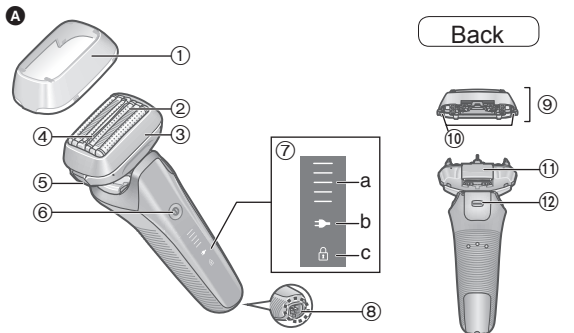

A Main body

- ① Protective cap
- ② System outer foil
- ③ Foil frame
- ④ Smooth rollers
 - They help to glide over the skin more easily.
- ⑤ Foil frame release buttons
- ⑥ Power switch

⑦ Lamp display

- a. Battery capacity lamp
- b. Charge status lamp (🔌)
- c. Switch lock lamp (🔒)

⑧ Appliance socket

- ⑨ Outer foil section
- ⑩ System outer foil release buttons

- ⑪ Trimmer
- ⑫ Trimmer handle

B AC adaptor (RE7-87)

- ⑬ Adaptor
- ⑭ Power plug
- ⑮ Cord

⑯ Appliance plug

Accessories

- C Travel case
- D Cleaning brush
- E Oil

Preparation

Charging the shaver

- Turn the shaver off.
- Wipe off any water droplets on the appliance socket.

1 Insert the appliance plug into the shaver.

2 Plug the adaptor into a household outlet.

- Check that the charge status lamp (🔌) is glowing.
- Charging is completed after approx. 1 hour.

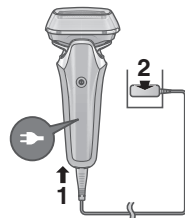

3 Disconnect the adaptor after charging is completed.

Note

You cannot operate the shaver while charging.

Quick charge

Even though the battery runs out, you can shave once after 3-minute charge.

(This will differ depending on usage.)



While charging

 glows.
The battery capacity lamp will increase as charging progresses.

After charging is completed

All the battery capacity lamp and  will glow and then turn off after 5 seconds.

Notes

- When charging the shaver for the first time or when it has not been in use for more than 6 months, the charging time may change or the charge status lamp () may not glow for a few minutes. It will eventually glow if kept connected.
- Recommended ambient temperature for charging is 10 °C – 35 °C. It may take longer to charge, or the charge status lamp () will blink quickly and the battery may fail to charge properly in extremely high or low temperatures.

- The shaver can be used for approximately 2 weeks with a full charge.

(Based on one 3-minute dry-shave usage per day in an ambient temperature range of 20 °C – 30 °C.)

The number of usable days varies depending on the following conditions.

- Beard thickness
- Pressure applied to the skin
- Usage frequency of the sonic vibration cleaning mode
- If there is noise from the radio or other sources while using or charging the appliance, move to a different location to use the appliance.

How to use**Shaving beard****1 Press  and shave.**

- The “shaving sensor”, which automatically adjusts the power depending on the beard thickness, will operate.

It will shave with high power on areas where the beard is heavy, and reduce the power on areas where the beard is thin, to reduce burden on the skin.



Tips for better shaving

Apply the whole system outer foil perpendicularly against the skin and shave by slowly gliding the shaver over the face against the grain of the beard.

- The beard under the chin and around the throat can be shaved better by stretching the skin so the beard will stand.
- To prevent damaging the system outer foil, do not shave with only a part of the system outer foil.

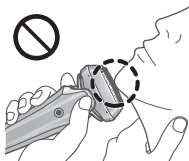
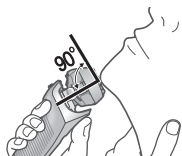

2 Press when finished.

While using



The remaining battery capacity are shown and then turn off after 5 seconds.

- Approximate amount of battery capacity is displayed.

After use



The remaining battery capacity blink and then turn off after 5 seconds.

When the battery capacity is low

The lowest battery capacity lamp glows when operating the shaver.

The appliance beeps twice after switched off.

- You can shave 2 to 3 times. (This will differ depending on usage.)



Notes

- The appliance may not operate in an ambient temperature lower than approximately 5 °C.
- The shaving sensor may not respond depending on the type and quantity of the shaving gel. This is not abnormal.
- Depending on the beard thickness or the amount of beard trimmings in the shaver head, the shaving sensor may not react and the driving sound may not change. This is not abnormal.



- To prevent erroneous operation, place your fingers on the finger rest while using the shaver.
- The sonic vibration cleaning mode is activated when the power switch is pressed for more than 2 seconds while the shaver is not operating. (See page 14.) You cannot shave in this mode.

Operation and display of the switch lock



► Locking the power switch

1. Press  once and then release.
 - The shaver starts operating.





2. Press  for more than 2 seconds until the switch lock lamp  turns on.
 - The shaver will stop operating.





3. Release .
 - The switch lock lamp  will light up for 5 seconds and turn off.



► Unlocking the power switch

1. Press  for more than 2 seconds until the switch lock lamp  turns off.



2. Once the shaver starts operating, release .
 - The switch lock lamp  will turn off.



- The power switch is locked when the switch lock lamp  blinks for 5 seconds and the shaver does not operate even though the power switch is pressed.

► Using the trimmer

1. Slide the trimmer handle up to the “mm” position so that the trimmer stands upright.
2. Press  and use.



- Press and hold the top knob  and slide the trimmer handle down to lower the trimmer.

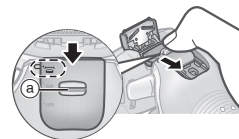

Tips for better usage

Apply the trimmer edge perpendicular to skin gently and move downward slowly.

Trimming sideburns

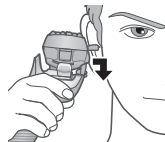

Pre-shave of long beards



► Switching the shaver head

You can change the pivot action.

“☺”

The shaver head is moved to prevent missed spots.



“☹”

You can lock the shaver head.



Cleaning the shaver

We recommend cleaning the shaver after each use.

Cleaning with water

• Turn the shaver off and disconnect the AC adaptor.

1 Apply some hand soap and some water to the system outer foil.



2 Press for more than 2 seconds to activate the sonic vibration cleaning mode.

• Splashing of foam is suppressed.

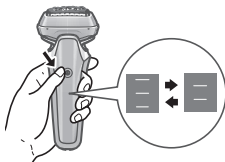

- The lamps blink alternately.
- After about 20 seconds, it will be automatically turned off, or you can turn it off by pressing the power switch.

3 Remove the outer foil section and clean with running water.

- See page 15 for removing the outer foil section.
- Splashing is reduced by rinsing the shaver in sonic vibration cleaning mode.
- After rinsing with water, shake the shaver up and down for a few times to remove excess moisture and then wipe off any drops of water with a dry cloth.



4 Dry the outer foil section, the shaver, and the trimmer completely.

- Allow the shaver to dry in the shade, avoid direct sunlight.



5 Lubricate the shaver.

It will keep the movement of the blades smooth and maintain a comfort shave.

1. Apply one drop of oil to each of the system outer foils.
2. Raise the trimmer and apply a drop of oil.
3. Switch the shaver on, and run it for approximately five seconds.



- Switch off the shaver, and wipe off any excess oil from the system outer foil with a soft cloth.

Notes

- Do not use any kitchen or bathroom detergents other than hand soap.
Doing so may cause malfunction.
- Be careful not to hit the main body on the sink or any other object while draining the water. Failure to do so may cause malfunction.
- Do not wipe with thinners, benzine, alcohol etc.
Doing so may cause malfunction, cracking or discoloration of the parts.
Wipe with diluted soapy water.

Cleaning with the brush

Remove the outer foil section.

(See this page.)

Clean the system outer foil in the areas indicated by the circles every time you use the shaver. Otherwise, abnormal sound may be generated.

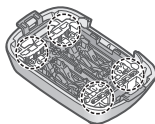

► Cleaning with the long brush

Clean the foil frame, system outer foil, the main body and the trimmer using the long brush.



Replacing the system outer foil

system outer foil	once every 18 months
-------------------	----------------------

► Removing the outer foil section

Press the foil frame release buttons and lift the outer foil section upwards.

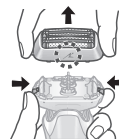

► Attaching the outer foil section

After turning the foil frame mark (⚡) to the front, securely attach the outer foil section to the shaver until it clicks.

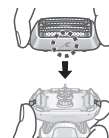

► Replacing the system outer foil

- Press the system outer foil release buttons and pull down the system outer foil.

- Do not press the system outer foil release buttons with excessive force.

Doing so may bend the system outer foil, preventing complete attachment to the foil frame.

- Align the foil frame mark (⚡) and the system outer foil mark (△) and securely attach together until it clicks.

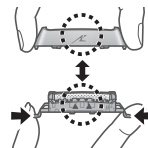

Note

Do not throw away the foil frame.

► Replacement parts

Replacement parts are available at your dealer or Service Centre.

Replacement parts for ES-LS6A	System outer foil	WES9600
-------------------------------	-------------------	---------

FAQ

Question	Answer
Does this product require inner blades?	► Outer foils and inner blades are integrated into the system outer foil.
Will the battery deteriorate if not used for an extended period of time?	► The battery will deteriorate if not used for over 6 months, so make sure to perform a full charge at least once every 6 months.
Can I charge the shaver after every use?	► The battery used is a lithium-ion, so charging after every use will have no effect on battery life.
Why should the adaptor be disconnected after charge?	► Charging the battery for more than 1 hour will not affect battery performance, but disconnect the adaptor for safety and to save energy.
What is the constituent of the dedicated oil?	► Constituent of the oil is liquid paraffin.

Question

Why does the appliance beep twice after switched off?

Answer

► The sound indicates that the battery capacity is running low. Please charge the appliance.

Troubleshooting

Perform the following actions.

If the problems still cannot be solved, contact the store where you purchased the unit or a service centre authorized by Panasonic for repair.

Problem

The power switch does not turn ON.

Action

► Unlock the switch lock. (See page 13.)

Problem	Action
The shaving sensor does not respond.	<p>Depending on the beard thickness or the amount of beard trimmings in the shaver head, the shaving sensor may not react and the driving sound may not change. This is not abnormal.</p>
	<p>▶ The shaving sensor may not respond depending on the type and quantity of the shaving gel. This is not abnormal.</p>
	<p>▶ The shaving sensor may not respond when the remaining battery capacity is low. If this happens, recharge the shaver.</p>
	<p>▶ Apply oil. (See page 14.) The shaving sensor may not respond when there is not enough oil on the system outer foil.</p>

Problem	Action
The shaving sensor responds even though the shaver is not in contact with the skin.	<p>Clean the beard trimmings from the shaver. Clean the system outer foil with the brush. (See page 15.)</p> <p>▶ When the shaver is extremely dirty, remove the foil frame and wash with water. (See page 14.)</p>
	<p>▶ Replace the system outer foil. Expected life of system outer foil: Approximately 18 months</p>

Problem	Action
Operating time is short even after a full charge.	<p>Although the shaver can be used for about 2 weeks after a full charge (assuming dry-shave usages for 3 minutes per day), the usable number of days might be lower depending on how the shaver is used (for example, when used for wet shaving).</p> <ul style="list-style-type: none"> ▶ Apply oil. ▶ Clean the shaver. <p>When the number of operations per charge starts to decrease, the battery is nearing the end of its life.</p>
Shaver does not operate even after charging.	<ul style="list-style-type: none"> ▶ Use the appliance in an ambient temperature approximately 5 °C or higher. ▶ The battery has reached the end of its life. <p>The shaver will not operate with the AC adaptor connected. Please use the shaver after it has been sufficiently charged and the AC adaptor disconnected.</p>

Problem	Action
The driving sound changes while shaving.	<p>The shaving sensor is operating. The sound changes depending on the beard thickness.</p>
Makes a loud sound.	<p>Apply oil. The blades will not move smoothly when there is no oil on the system outer foil, requiring more power.</p> <ul style="list-style-type: none"> ▶ The shaver makes a high-pitched sound due to the linear motor drive. This does not indicate a problem. ▶ Confirm that the system outer foil is properly attached. ▶ Clean the system outer foil with the brush. (See page 15.) ▶ Wash the system outer foil with water. (See page 14.)
The odor is getting stronger.	<ul style="list-style-type: none"> ▶ Clean the shaver. ▶ Apply oil.
System outer foil gets hot.	<ul style="list-style-type: none"> ▶ Replace the system outer foil if it is damaged or deformed. (See page 15.)

Problem	Action
You do not get as close a shave as before.	▶ Clean the shaver.
	▶ Apply oil.
	▶ Replace the system outer foil. Expected life of system outer foil:
	▶ Approximately 18 months

Battery life

The life of the battery is 3 years. The battery in this shaver is not intended to be replaced by consumers. Have the battery replaced by an authorized service centre.

Removing the built-in rechargeable battery

Remove the built-in rechargeable battery before disposing of the shaver.

The battery is to be disposed of safely.

Please make sure that the battery is disposed of at an officially designated location if there is one.

This figure must only be used when disposing of the shaver, and must not be used to repair it. If you dismantle the shaver yourself, it will no longer be waterproof, which may cause it to malfunction.

- Remove the shaver from the AC adaptor.
- Press the power switch to turn on the power and then keep the power on until the battery is completely discharged.

- Perform steps ① to ⑤ and lift the battery, and then remove it.
- Take care not to short circuit the positive and negative terminals of the removed battery, and insulate the terminals by applying tape to them.

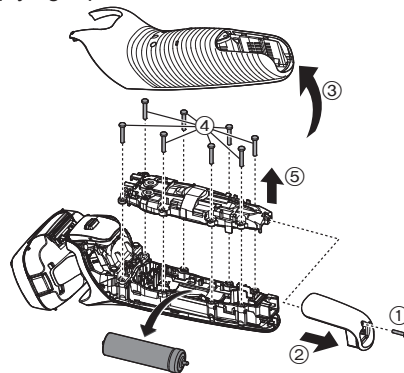

For environmental protection and recycling of materials

This shaver contains a Lithium-ion battery.

Please make sure that the battery is disposed of at an officially assigned location, if there is one in your country.

Specifications

Power source	See the name plate on the AC adaptor. (Automatic voltage conversion)
Motor voltage	3.6 V $\overline{=}$
Charging time	Approx. 1 hour

This product is intended for household use only.

Notes

1. Install on a hard, flat surface, except for handheld parts or fixed parts.
2. Store in a dry place indoors.
3. Transport without dropping, excessive vibration or hitting against other objects.
4. Dispose of according to national and/or local legislation.

Terms and conditions of sale are not set up by the manufacturer and must comply with national and/or local legislation of the country of sale of goods.

Содержание

Указания по технике безопасности	22	Часто задаваемые вопросы	34
Важная информация	26	Устранение неисправностей.....	35
Детали электробритвы	28	Срок службы аккумулятора	38
Подготовка	28	Извлечение встроенного аккумулятора	38
Использование.....	29	Технические характеристики	39
Очистка электробритвы	32		
Замена сеточной системы	34		

Благодарим вас за приобретение продукта Panasonic.



Прежде чем использовать этот прибор, внимательно прочитайте данную инструкцию и сохраните ее для дальнейшего использования.

Указания по технике безопасности

Обязательно следуйте данным инструкциям.

Для предотвращения несчастных случаев, травм или порчи имущества, следуйте приведенным ниже инструкциям.

- В таблице ниже обозначен уровень повреждений, которые могут произойти вследствие ненадлежащей эксплуатации.

 ОПАСНОСТЬ	Обозначает потенциальную опасность, которая приведет к серьезным травмам или смерти.
 ПРЕДУПРЕЖДЕНИЕ	Обозначает потенциальную опасность, которая может привести к серьезным травмам или смерти.
 ВНИМАНИЕ	Обозначает потенциальную опасность, которая может привести к незначительным травмам или порче имущества.

- Ниже приводятся типы символов и их значения.

 Этот символ обозначает запрет.

 Этот символ обозначает требование, которое необходимо соблюдать.

ПРЕДУПРЕЖДЕНИЕ

► Продукт

Данное устройство оснащено встроенным аккумулятором. Не бросайте в огонь, не нагревайте, а также не заряжайте, не используйте и не оставляйте прибор в местах с высокой температурой.



- Это может привести к перегреву, воспламенению или взрыву.

Не вносите изменений и не ремонтируйте.



- Это может привести к пожару, поражению электрическим током или травме. Обратитесь в авторизованный сервисный центр для ремонта (замены аккумулятора и т.д.).

Никогда не разбирайте прибор, за исключением случаев, когда он подвергается утилизации.



- Это может привести к пожару, поражению электрическим током или травме.

ПРЕДУПРЕЖДЕНИЕ

- В случае неправильной работы или неисправности Немедленно прекратите использование и отключите адаптер сети переменного тока при возникновении сбоя/неисправности.

- Невыполнение этого требования может привести к пожару, поражению электрическим током или травмам.

<Причины сбоев и неисправностей>



- Корпус электробритвы, адаптер сети переменного тока или шнур деформирован либо необычно горячий.
 - Корпус электробритвы, адаптер, или шнур пахнет гарью.
 - Во время работы или зарядки электробритвы возникает необычный звук.
- Обратитесь за проверкой или ремонтом в авторизованный сервисный центр.

- Источник питания



Не подключайте и не отключайте адаптер от бытовой розетки мокрыми руками.

- Это может привести к поражению электрическим током или травме.

Не погружайте адаптер сети переменного тока в воду и никогда не мойте его водой.

Не располагайте адаптер переменного тока в помещениях с высокой влажностью, а также в непосредственной близости от воды.

Никогда не используйте прибор, если адаптер сети переменного тока поврежден или если сетевая вилка слишком свободно входит в бытовую розетку.



Нельзя повреждать шнур или сетевую вилку.

- Нельзя портить, изменять, с чрезмерным усилием сгибать или тянуть шнур или сетевую вилку. Кроме того не ставьте ничего тяжелого на шнур, не перекручивайте и не сдавливайте его.

- Это может привести к поражению электрическим током или пожару вследствие короткого замыкания.

Не используйте в случае превышения номинальной нагрузки в бытовой розетке или электропроводке.



- Превышение номинальной нагрузки при подключении слишком большого количества штепселей в одну бытовую розетку может привести к пожару из-за перегрева.

Адаптер сети переменного тока используется исключительно для зарядки электробритвы.



Не использовать с другими приборами. (См. стр. 28.)

- Это может привести к ожогам или пожару вследствие короткого замыкания.

⚠ ПРЕДУПРЕЖДЕНИЕ

Полностью вставьте сетевую вилку.

- Невыполнение этого требования может привести к пожару или поражению электрическим током.



Прежде чем мыть корпус электробритвы, отсоедините адаптер сети переменного тока.

- Невыполнение этого требования может привести к поражению электрическим током или травмам.



Регулярно очищайте сетевую вилку и вилку прибора с целью предотвращения накопления пыли.

- Невыполнение этого требования может привести к возгоранию из-за повреждения изоляции из-за влажности.

- ▶ **Для предотвращения несчастных случаев Не оставляйте в местах, доступных для детей и младенцев. Не позволяйте им пользоваться прибором.**



- Если детали или аксессуары попадут в рот, это может привести к несчастному случаю или травме.

При случайном проглатывании масла не вызывайте рвоту, выпейте большое количество воды и обратитесь к врачу.



Если масло попало в глаза, немедленно тщательно промойте проточной водой и обратитесь к врачу.

- Невыполнение этих требований может привести к травме.

- ▶ **Соблюдайте следующие меры предосторожности**

Этот прибор не предназначен для использования людьми (включая детей) с ограниченными физическими, сенсорными или умственными способностями или лицами без соответствующих знаний и опыта.



Использование прибора такими людьми допускается только под наблюдением лица, отвечающего за их безопасность, и при условии соблюдения четких инструкций по работе с прибором. Необходимо следить, чтобы дети не играли с прибором.

- Невыполнение этого требования может привести к повреждению или травмам.

Шнур питания не подлежит замене. В случае повреждения шнура адаптер сети переменного тока необходимо утилизировать.



- Невыполнение этого требования может привести к повреждению или травмам.

⚠ ВНИМАНИЕ

- ▶ **Защита кожи**

Не оказывайте чрезмерного давления, прикладывая сеточную систему к губам или другим частям лица.



Не прикладывайте сеточную систему непосредственно к дефектам или повреждениям кожи.

- Это может привести к травме кожи.

ВНИМАНИЕ

Не надавливайте с силой на сеточную систему. Кроме того, не прикасайтесь к сеточной системе пальцами или ногтями при работе прибора.



Не используйте этот продукт для стрижки волос на голове или бритья какой-либо другой части тела.

- Это может привести к травмам кожи или сократить срок службы сеточной системы.

Проверьте сеточную систему на наличие трещин и деформаций перед применением.



- Невыполнение этого требования может привести к травмам кожи.

► Соблюдайте следующие меры предосторожности
Не допускайте, чтобы металлические предметы или мусор прилипали к сетевой вилке или вилке прибора.



- Это может привести к поражению электрическим током или пожару вследствие короткого замыкания.



Не давайте пользоваться электробритвой членам вашей семьи или другим людям.

- Это может привести к инфекции или воспалению.

Отключите адаптер от бытовой розетки, когда прибор не заряжается.



- Невыполнение этого требования может привести к поражению электрическим током или пожару из-за утечки тока в результате износа изоляции.

Обращение со снятым аккумулятором при утилизации

ОПАСНОСТЬ

- Аккумулятор предназначен исключительно для использования с этим прибором. Не используйте аккумулятор с другими устройствами.
 - Не заряжайте аккумулятор после того, как он был вынут из устройства.
 - Не бросайте в огонь и не нагревайте.
 - Не ударяйте, не разбирайте, не модифицируйте и не прокалывайте.
 - Не позволяйте положительным и отрицательным клеммам аккумулятора входить в контакт друг с другом через металлические предметы.
 - Не переносите и не храните аккумулятор вместе с металлическими украшениями, такими как цепочки, заколки.
 - Не используйте и не оставляйте аккумулятор там, где он будет подвергаться воздействию высоких температур, например, под прямыми солнечными лучами или вблизи других источников тепла.
 - Никогда не нарушайте изоляцию аккумулятора.
- Это может привести к перегреву, воспламенению или взрыву.



⚠ ПРЕДУПРЕЖДЕНИЕ

После снятия аккумулятора держите его в месте, недоступном для детей.



- Аккумулятор может нанести вред организму при случайном проглатывании.

Если это произошло, немедленно обратитесь к врачу.

При протечке аккумуляторной жидкости и ее попадания в глаза, быстро и тщательно промойте их чистой водой, не трите.



- Несоблюдение этих требований может привести к повреждению глаз.

Немедленно обратитесь к врачу.

⚠ ВНИМАНИЕ

При протечке аккумуляторной жидкости и ее попадании на кожу или одежду промойте место контакта чистой водой.



- Невыполнение этого требования может привести к воспалению кожи.

Важная информация

- Данная электробритва может использоваться как для влажного бритья с пеной, так и для сухого бритья. Этой водонепроницаемой электробритвой можно пользоваться в душе, а после бритья промывать водой. Данный знак означает, что электробритвой можно пользоваться в ванной или в душе.



- Попробуйте влажное бритье с пеной на протяжении трех недель, и вы заметите разницу. Потребуется некоторое время для того, чтобы привыкнуть к электробритве Panasonic для влажного/сухого бритья, поскольку Вашей коже и волосам всегда требуется около месяца, чтобы привыкнуть к любому новому методу бритья.
- При очистке электробритвы в воде не используйте соленую или горячую воду. Не оставляйте электробритву погруженной в воду на длительное время.
- Данный символ означает, что для подключения этого электроприбора к сети питания требуется специальный отсоединяемый блок питания. Обозначение типа блока питания приводится рядом с символом.



- Заряжайте прибор в соответствии с инструкцией по эксплуатации. (См. страницу 28 «Зарядка электробритвы».)

- Этот прибор содержит аккумулятор, который может быть заменен только квалифицированным персоналом. Пожалуйста, свяжитесь с авторизованным сервисным центром за информацией для ремонта.

Соблюдайте следующие меры предосторожности

► Во время использования

- Не допускайте контакта сеточной системы с твердыми предметами.
Это может привести к повреждению сеточной системы, так как она очень тонкая и легко деформируется.
- Не роняйте и не ударяйте о другие предметы.
Это может привести к травмам.

► Во время хранения

- После использования храните электробритву в сухом месте.
Невыполнение этого требования может привести к поломке из-за накопления конденсата или образования ржавчины.
- Для переноски или хранения электробритвы обязательно закрывайте ее защитной крышкой.
Невыполнение этого требования может привести к травмам кожи или сократить срок службы сеточной системы.

► Во время чистки

- Не сушите корпус электробритвы при помощи фена или сушильной машины.
Это может привести к неисправности или деформации деталей.

- Не оставляйте электробритву со снятой рамкой для крепления сеток под прямыми солнечными лучами. Это может привести к повреждению гидроизоляционных резиновых деталей и ухудшению водостойкости, что может стать причиной неисправности.

Детали электробритвы

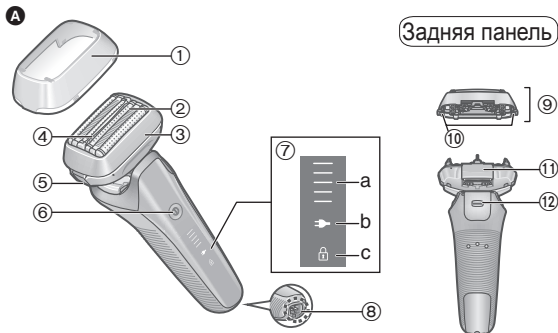

- В Адаптер сети переменного тока (RE7-87)**
13 Адаптер
14 Сетевая вилка
15 Шнур
16 Вилка прибора

Аксессуары

- Г Дорожный футляр**
Д Чистящая щеточка
Е Масло

Подготовка

Зарядка электробритвы

- Выключите электробритву.
- Тщательно вытрите капельки воды с разъема.

- 1 Вставьте вилку прибора в электробритву.**
- 2 Вставьте адаптер в розетку электрической сети.**
 - Убедитесь, что индикатор состояния зарядки (🔌) светится.
 - Зарядка занимает приблизительно 1 час.
- 3 Отсоедините адаптер по окончании зарядки.**

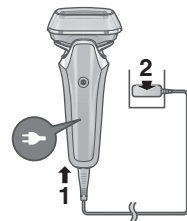

Примечание

Вы не можете использовать электробритву во время зарядки.

Быстрая зарядка

Даже если аккумулятор разряжен, достаточно 3 минут зарядки, чтобы один раз побриться.
(Это зависит от условий эксплуатации).

В процессе зарядки





Светится .
Индикатор ёмкости аккумулятора будет расти по мере его зарядки.

После завершения зарядки



Все индикаторы ёмкости аккумулятора и  загорятся, а через 5 секунд погаснут.

Примечания

- При первой зарядке электробритвы, или если она не использовалась дольше 6 месяцев, время зарядки может измениться или индикатор состояния зарядки () может не светиться несколько минут. Если электробритву не отключать, то индикатор со временем начнет светиться.
- Рекомендуется, чтобы температура воздуха при зарядке составляла 10 °C – 35 °C. При чрезмерно высокой или низкой температуре зарядка аккумулятора может занять больше времени, индикатор состояния зарядки () может быстро мигать и аккумулятор может вообще не зарядиться.

- Электробритвой можно пользоваться примерно 2 недели после полной зарядки.
(При однократном 3-минутном сухом бритье раз в день при температуре воздуха 20 °C – 30 °C.)
Количество дней возможного использования может изменяться в зависимости от следующих условий:
 - Густота волос
 - Давление на кожу
 - Частота использования режима очистки звуковой вибрацией
- Если во время использования или зарядки на прибор воздействуют помехи от радиоприемника или других устройств, следует переместиться в другое для использования прибора.

Использование

Бритье бороды

1 Нажмите и начинайте бриться.

- Начнет работать «датчик бритья», который автоматически регулирует мощность в зависимости от густоты бороды.
Он увеличивает мощность на тех участках, где борода густая, и уменьшает, если борода редкая, снижая тем самым раздражение кожи.



Советы для более эффективного бритья

Прижмите всю сеточную систему к коже под прямым углом и брейтесь, совершая плавные движения электробритвой по поверхности лица в направлении против роста волос.

- Для более эффективного бритья бороды под подбородком и на шее натяните кожу, чтобы борода топорщилась.

- Для предотвращения повреждения сеточной системы не используйте во время бритья только часть сеточной системы.

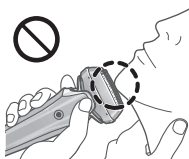
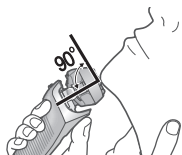

Во время использования



Загорается индикатор состояния оставшейся зарядки аккумулятора и через 5 секунд гаснет.

- Отображается приблизительная емкость аккумулятора.

После использования



Мигает индикатор состояния оставшейся зарядки аккумулятора и через 5 секунд гаснет.

2 После завершения нажмите .

Если аккумулятор разрядился

Во время работы электробритвы будет светиться самая нижняя полоска индикатора ёмкости аккумулятора.

После выключения прибор подает два звуковых сигнала.

- Вы можете побриться еще 2–3 раза. (Это зависит от условий эксплуатации).











Примечания

- Прибор может не работать при температуре приблизительно 5 °C или ниже.
- В зависимости от типа и количества геля для бритья датчик бритья может не реагировать. Это не является неисправностью.







- В зависимости от густоты щетины или количества обрезков волос в головке электробритвы сенсор может никак не реагировать, и звук может не изменяться. Это не является неисправностью.
- Для предотвращения случайного нажатия кнопок во время использования электробритвы располагайте пальцы на предназначенной для них опоре.
- Для включения режима очистки звуковой вибрацией держите выключатель питания нажатым больше 2 секунд при выключенной электробритве. (См. стр. 32.) В этом режиме нельзя бриться.

Работа и индикатор блокировки выключателя

► Блокировка выключателя питания



<p>1. Один раз нажмите , а затем отпустите.</p> <ul style="list-style-type: none"> • Электробритва начинает работать. 	<p>2. Нажмите  и удерживайте более 2 секунд, пока не включится индикатор блокировки выключателя .</p> <ul style="list-style-type: none"> • Электробритва выключится. 	<p>3. Отпустите .</p> <ul style="list-style-type: none"> • Индикатор блокировки выключателя  загорится на 5 секунд и погаснет. 
---	---	---

► Разблокировка выключателя питания

<p>1. Нажмите  и удерживайте более 2 секунд, пока не выключится индикатор блокировки выключателя .</p> 	<p>2. После того как электробритва начинает работать, отпустите .</p> <ul style="list-style-type: none"> • Индикатор блокировки выключателя  погаснет. 
---	---

- Выключатель питания заблокирован, если при нажатии выключателя питания индикатор блокировки выключателя  мигает в течение 5 секунд и бритва не включается.

► Использование триммера

1. Сдвиньте переключатель триммера до положения «» так, чтобы триммер принял вертикальное положение.
2. Нажмите  и приступайте к использованию.

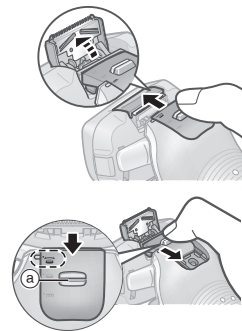

Нажмите и удерживайте верхний регулятор , после чего сдвиньте переключатель триммера вниз, чтобы опустить триммер.

Советы для более эффективного использования

Аккуратно поднесите триммер к коже под прямым углом и медленно перемещайте вниз.

Подравнивание бакенбардов

Укорачивание длинной щетины перед бритьем

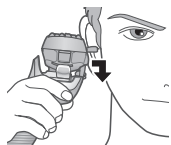
**► Переключение бритвенной головки**

Режим вращения бритвенной головки можно менять.



Мультиподвижная головка для более чистого бритья.



Бритвенная головка заблокирована.

**Очистка электробритвы**

Рекомендуется чистить электробритву после каждого использования.

Чистка водой

- Выключите электробритву и отсоедините адаптер сети переменного тока.

- 1 Намочите сеточную систему и нанесите на нее немного жидкого мыла для рук.**



- 2 Нажмите  и удерживайте более 2 секунд, чтобы активировать режим очистки звуковой вибрацией.**

- Разбрызгивание пены уменьшится.
- Индикаторы мигают по очереди.
- Через 20 секунд режим автоматически отключается. Его также можно выключить вручную, нажав выключатель питания.

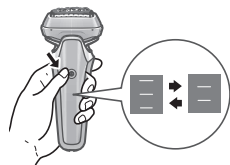

- 3 Снимите бритвенную головку и почистите под струей воды.**



- См. инструкции по снятию бритвенной головки на стр. 34.
- Разбрызгивание уменьшится, если при промывании электробритва работает в режиме очистки звуковой вибрацией.
- После чистки водой встряхните электробритву несколько раз, чтобы удалить излишки влаги, после чего вытрите капли воды сухой тканью.

4 Полностью высушите бритвенную головку, электробритву и триммер.

- Избегайте попадания прямых солнечных лучей на устройство.

5 Смажьте электробритву.

Это обеспечит плавность движения лезвий и сохранит комфортность бритья.

1. Нанесите одну каплю масла на каждую из сеток сеточной системы.
2. Промойте триммер и капните на него масло.
3. Включите электробритву и дайте ей поработать вхолостую в течение 5 секунд.
4. Выключите электробритву и удалите излишки масла с сеточной системы при помощи мягкой ткани.

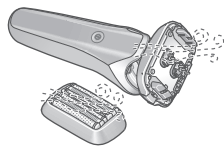

- Будьте осторожны, чтобы при сливании воды не ударить корпус электробритвы о раковину или какой-либо другой предмет. В противном случае возможна неисправность.
- Не протирайте растворителем, бензином, спиртом и т. д. Это может привести к неисправности, растрескиванию или обесцвечиванию деталей. Протрите разбавленной мыльной водой.

Очистка с помощью щетки

Снимите бритвенную головку. (См. стр. 34.)

Чистите сеточную систему в областях, отмеченных кружками, после каждого использования электробритвы. В противном случае прибор может издавать ненормальные звуки.

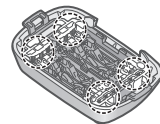

► Очистка длинной щеткой

Чистите рамку для крепления сеток, сеточную систему, корпус электробритвы и триммер при помощи длинной щетки.



Примечания

- Не используйте какие-либо моющие средства для кухни или ванной, кроме мыла для рук. Это может привести к неисправности.

Замена сеточной системы

Сеточная система	каждые 18 месяцев
------------------	-------------------

► Снятие бритвенной головки

Нажмите кнопки снятия бритвенной головки и поднимите бритвенную головку.

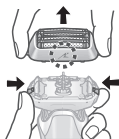

► Установка бритвенной головки

Поверните рамку для крепления сеток символом (↻) вперед, наденьте бритвенную головку на бритву и надежно закрепите до щелчка.

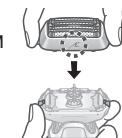

► Замена сеточной системы

1. Нажмите на кнопки для снятия сеток и вытащите сеточную систему.
 - Не нажимайте кнопки для снятия сеток с излишним усилием. Это может привести к гибанию сеточной системы, что помешает ее надежному креплению к рамке для крепления сеток.
2. Совместите значок на рамке для крепления сеток (↻) со значком на сеточной системе (△) и надежно соедините их, прижав друг к другу, пока не услышите щелчок.

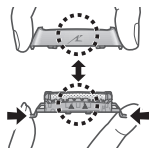

Примечание

Не выкидывайте рамку для крепления сеток.

► Сменные детали

Сменные детали можно приобрести у дилера или в сервисном центре.

Сменные детали для ES-LS6A	Сеточная система	WES9600
----------------------------	------------------	---------

Часто задаваемые вопросы

Вопрос	Ответ
Требуются ли для этого изделия внутренние лезвия?	► Бритвенные головки и внутренние лезвия встроены в сеточную систему.
Уменьшится ли заряд аккумулятора, если его долгое время не использовать?	► Аккумулятор теряет заряд, если он не используется более 6 месяцев, поэтому его необходимо полностью заряжать не реже, чем раз в 6 месяцев.
Можно ли заряжать электробритву после каждого использования?	► В электробритве используется литий-ионный аккумулятор, поэтому зарядка после каждого использования не влияет на срок эксплуатации аккумулятора.

Вопрос	Ответ
Почему после зарядки необходимо отсоединить адаптер?	▶ Хотя зарядка аккумулятора дольше 1 часа не сказывается на его работе, отсоединение адаптера требуется для безопасности и экономии электроэнергии.
Что входит в состав масла?	▶ В состав масла входит жидкий парафин.
Почему после выключения прибор подает два звуковых сигнала?	▶ Звуковые сигналы сообщают о низком заряде аккумулятора. Зарядите прибор.

Устранение неисправностей

Выполните следующие действия.
Если проблеме решить не удастся, обратитесь в магазин, где был приобретен данный прибор, или в авторизованный сервисный центр Panasonic для ремонта.

Проблема	Действия
Выключатель питания не включается.	▶ Разблокируйте выключатель питания. (См. стр. 31.)

Проблема	Действия
Сенсор не реагирует.	▶ В зависимости от густоты щетины или количества обрезков волос в головке электробритвы сенсор может никак не реагировать, и звук может не изменяться. Это не является неисправностью.
	▶ В зависимости от типа и количества геля для бритья датчик бритья может не реагировать. Это не является неисправностью.
	▶ Сенсор может не срабатывать при низком уровне заряда аккумулятора. В таком случае зарядите аккумулятор.
	▶ Нанесите масло. (См. стр. 33.)
	▶ Сенсор может не срабатывать, если на сеточной системе недостаточно масла.

Проблема	Действия
Сенсор реагирует, даже если бритва не соприкасается с кожей.	▶ Очистите бритву от сбритых волос. Почистите сеточную систему с помощью щеточки. (См. стр. 33.) Если бритва очень грязная, снимите рамку для крепления сеток и промойте водой. (См. стр. 32.)
	▶ Замените сеточную систему. Ожидаемый срок службы сеточной системы: Примерно 18 месяцев

Проблема	Действия
Короткое время работы, даже после полной зарядки.	▶ Несмотря на то, что электробритвой можно пользоваться приблизительно в течение 2 недель после полной зарядки (при условии сухого бритья по 3 минуты в день), фактическое количество дней использования может быть меньше в зависимости от характера использования электробритвы (например, при мокром бритье).
	▶ Нанесите масло.
	▶ Почистите электробритву.
	▶ Когда число использований после одной зарядки начинает снижаться, срок службы аккумулятора приближается к концу.

Проблема	Действия
Электробритва не работает даже после зарядки.	Используйте прибор при температуре воздуха не ниже 5 °С.
	Срок службы аккумулятора подошел к концу.
Звук работающей бритвы изменяется во время бритья.	Электробритва не будет работать с подключенным адаптером сети переменного тока. Используйте электробритву после того, как она достаточным образом зарядится, и адаптер сети переменного тока будет отключен.
	Работает сенсор. Звук изменяется в зависимости от плотности бороды.

Проблема	Действия
Электробритва издает громкий звук.	Нанесите масло.
	Если на сеточной системе нет масла, лезвия не будут двигаться плавно, что потребует большей мощности.
	Бритва издает высокие звуки из-за линейного привода двигателя. Это не является неисправностью.
Усиливается запах.	Убедитесь, что сеточная система установлена правильно.
	Почистите сеточную систему с помощью щеточки. (См. стр. 33.)
Сеточная система нагревается.	Промойте сеточную систему водой. (См. стр. 32.)
	Почистите электробритву.
	Нанесите масло.
	Замените сеточную систему, если она повреждена или деформирована. (См. стр. 34.)

Проблема	Действия
Бритве не такое чистое, как раньше.	▶ Почистите электробритву.
	▶ Нанесите масло.
	▶ Замените сеточную систему.
	▶ Ожидаемый срок службы сеточной системы: Примерно 18 месяцев

Срок службы аккумулятора

Срок службы аккумулятора составляет 3 года. Аккумулятор в данной электробритве не предназначен для самостоятельной замены пользователем. Заменяйте аккумулятор в официальном сервисном центре.

Извлечение встроенного аккумулятора

Перед утилизацией электробритвы удалите из неё аккумулятор.

Обеспечьте безопасную утилизацию аккумулятора. Пожалуйста, проследите за тем, чтобы утилизация аккумулятора была выполнена в официальном пункте приема при наличии такового в Вашей стране. Эту схему можно использовать только для утилизации бритвы и нельзя использовать для ее ремонта. Если вы разберёте бритву самостоятельно, она уже не будет водонепроницаемой, что может привести к ее неисправности.

- Снимите электробритву с адаптера сети переменного тока.

- Нажмите на переключатель питания, чтобы включить прибор, и оставьте его включенным до полной разрядки аккумулятора.
- Выполните шаги с ① по ⑤, затем приподнимите и извлеките аккумулятор.
- Избегайте короткого замыкания между положительной и отрицательной клеммами извлеченного аккумулятора, изолируя клеммы при помощи клейкой ленты.

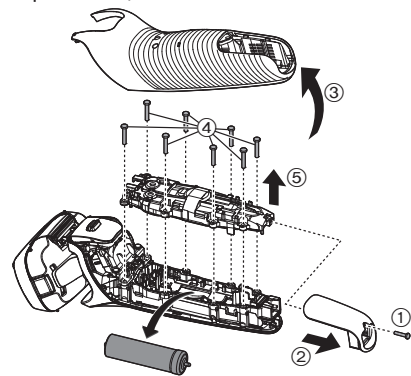

Рекомендации по охране окружающей среды и переработке отходов

В электробритве используется литий-ионный аккумулятор. Пожалуйста, проследите за тем, чтобы утилизация аккумулятора была выполнена в официальном пункте приема при наличии такового в Вашей стране.

Технические характеристики

Источник питания	См. табличку номиналов на адаптере сети переменного тока. (Автоматическая подстройка под сетевое напряжение)
Рабочее напряжение электродвигателя	3,6 В---
Время зарядки	Прибл. 1 час

Данное устройство предназначено только для домашнего использования.

Примечания

1. Устанавливайте прибор на твёрдой плоской поверхности, за исключением отсоединяемых или несъёмных частей.
2. Хранить в сухом, закрытом помещении.
3. Во время транспортировки не бросать, не подвергать излишней вибрации или ударам о другие предметы.
4. Утилизировать в соответствии с национальным и/или местным законодательством.

Правила и условия реализации не установлены изготовителем и должны соответствовать национальному и/или местному законодательству страны реализации товара.

Установленный производителем в порядке п. 2 ст. 5 Федерального Закона РФ «О защите прав потребителей» срок службы для данного изделия равен 7 годам с даты производства при условии, что изделие используется в строгом соответствии с настоящей инструкцией по эксплуатации и применимыми техническими стандартами.



Панасоник Корпорэйшн

1006, Кадома, Осака 571-8501, Япония

Сделано в Японии

Примечание:

Дата изготовления устройства (год, месяц) указана на обратной стороне в виде номера.

Номер: X X XXXXX

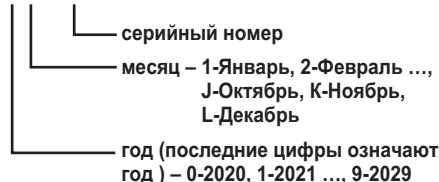

Примечание:

Дата изготовления устройства (год, месяц, день) указана на обратной стороне адаптера переменного тока.

Номер: X XX XX

— день

— месяц – Январь-01, Февраль-02 ...,
Декабрь-12

— год (последние цифры означают
год) – 0-2020, 1-2021..., 9-2029

Зміст

Заходи безпеки.....	42	Часто виникаючі питання.....	54
Важлива інформація	46	Усунення несправностей.....	55
Будова електробритви	48	Термін дії акумулятора	57
Підготовка	48	Виймання вбудованого акумулятора ...	57
Використання	49	Технічні характеристики	58
Очищення електробритви	52		
Заміна системи зовнішніх сіток	53		

Дякуємо за придбання цього продукту Panasonic.

Перш ніж починати користуватись цим приладом, уважно прочитайте дані інструкції та збережіть їх для подальшого використання.

Заходи безпеки

Обов'язково дотримуйтесь цих інструкцій.

Щоб запобігти нещасним випадкам, травмам або пошкодженню майна, дотримуйтесь інструкцій нижче.

- **Діаграма, приведена далі, показує ступінь шкоди, заподіяної неправильною експлуатацією.**



НЕБЕЗПЕЧНО

Позначає потенційну небезпеку, яка призведе до отримання тяжких травм або смерті.



ОБЕРЕЖНО

Позначає потенційну небезпеку, яка може призвести до отримання тяжких травм або смерті.



УВАГА

Позначає потенційну небезпеку, яка може призвести до незначних травм або псування майна.

- **Символи класифікуються та пояснюються таким чином.**



Цей символ позначає заборону.



Цей символ позначає вимогу, якої слід дотримуватися.

⚠ ОБЕРЕЖНО

► Цей продукт

Даний виріб обладнаний вбудованим акумулятором. **Не кидайте у вогонь, не нагрівайте, а також не заряджайте, не використовуйте та не залишайте прилад у місці з високою температурою.**



- Це може призвести до перегріву, займання або вибуху.

Не модифікуйте і не ремонтуйте прилад.



- Це може призвести до пожежі, ураження електричним струмом або травм.
Зверніться в офіційний сервісний центр для ремонту (заміни батареї тощо).

Ніколи не розбирайте прилад, за винятком випадків утилізації продукту.



- Це може призвести до пожежі, ураження електричним струмом або травм.

ОБЕРЕЖНО

- В разі несправності або неправильної роботи
Негайно припиніть використання і від'єднайте адаптер змінного струму в разі неправильної роботи або несправності.
- Невиконання цієї вимоги може призвести до пожежі, ураження електричним струмом або травм.
- <Випадки ненормальної роботи або несправності>**
- Корпус, адаптер змінного струму або шнур деформовані або занадто гарячі.
 - Корпус, адаптер або шнур пахнуть паленим.
 - Під час використання або заряджання у корпусі спостерігається незвичний звук.
- Негайно зверніться до офіційного сервісного центру для огляду або ремонту.

- Джерело живлення
- Не підключайте до розетки і не відключайте з розетки адаптер мокрими руками.
- Це може призвести до ураження електричним струмом або травм.

Не занурюйте адаптер змінного струму у воду і не мийте його водою.

Не розташовуйте адаптер змінного струму біля раковин та ванн.

Забороняється використовувати пристрій, якщо адаптер змінного струму пошкоджений або якщо вилка недостатньо щільно підключена до розетки.

Не пошкоджуйте шнур чи вилку.

- Не псуйте не змінюйте та не згинайте й не тягніть шнур чи вилку з надмірною силою. Також не кладіть важкі предмети та не перекручуйте й не затискайте шнур.

- Це може призвести до ураження електричним струмом або пожежі через коротке замикання.

Не використовуйте у спосіб, що призведе до перевищення потужності побутової розетки або проводки.

- Перевищення потужності внаслідок підключення надмірної кількості вилок до однієї розетки може призвести до пожежі через перегрів.

Адаптер змінного струму, що входить до комплекту виробу використовуйте лише для зарядки приладу.

Не використовуйте адаптер змінного струму, що йде у комплекті, для зарядки інших пристроїв. (Див. сторінку 48.)

- Це може призвести до опіків або пожежі через коротке замикання.

ОБЕРЕЖНО



Повністю вставте штепсельну вилку.

- Невиконання цієї вимоги може призвести до пожежі або ураження електричним струмом.



Перш ніж чистити корпус електробритви водою, від'єднайте адаптер змінного струму.

- Невиконання цієї вимоги може призвести до ураження електричним струмом або травм.



Регулярно очищуйте вилку і штекер шнура живлення, щоб запобігти накопиченню пилу.

- Невиконання цієї вимоги може призвести до пожежі через порушення ізоляції внаслідок вологості.

► **Для запобігання нещасних випадків**

Не залишайте прилад у місці, доступному для дітей та немовлят. Не дозволяйте їм використовувати прилад.



- Якщо деталі або аксесуари потраплять у рот, це може призвести до нещасного випадку або травми.

У разі випадкового вживання мастила не викликайте блювоту, випийте велику кількість води і зверніться до лікаря.



У разі потраплення мастила в очі негайно ретельно промийте під проточною водою та зверніться до лікаря.

- Недотримання цих інструкцій може призвести до отримання травми.

► **Дотримуйтесь наступних заходів безпеки**

Даний пристрій заборонений для використання особами (включаючи дітей) з обмеженими фізичними та розумовими здібностями, а також особами з браком досвіду, окрім як під наглядом або після інструктажу щодо використання даного пристрою, проведеного особами, відповідальними за їх безпеку. Не допускайте, щоб діти грались з даним пристроєм.



- Невиконання цієї вимоги може стати причиною нещасного випадку або травми.

Шнур живлення не підлягає заміні. У разі пошкодження шнура, адаптер змінного струму необхідно утилізувати.



- Невиконання цієї вимоги може стати причиною нещасного випадку або травми.

УВАГА

► **Захист шкіри**

Не притискайте систему зовнішніх сіток до губ або інших частин обличчя занадто сильно.



Не прикладайте систему зовнішніх сіток безпосередньо до пошкоджених ділянок шкіри.

- Це може призвести до травмування шкіри.

УВАГА

Не натискайте сильно на систему зовнішніх сіток. Також не торкайтеся до системи зовнішніх сіток пальцями або нігтями під час використання.



Не використовуйте цей продукт для стрижки волосся на голові або на будь-якій іншій частині тіла.

- Такі дії можуть призвести до травмування шкіри або скоротити термін дії системи зовнішніх сіток.



Переконайтесь у відсутності тріщин і деформацій у системі зовнішніх сіток перед використанням.

- Недотримання цієї вимоги може призвести до травми шкіри.

► Дотримуйтесь наступних заходів безпеки

Не допускайте налипання металевих предметів або сміття до вилки або штекера шнура живлення.



- Це може призвести до ураження електричним струмом або пожежі через коротке замикання.



Не давайте користуватися електробритвою членам вашої родини або іншим особам.

- Це може призвести до зараження інфекцією або запалення.



Від'єднуйте адаптер від розетки після завершення заряджання.

- Невиконання цієї вимоги може призвести до ураження електричним струмом або пожежі через виток в результаті зносу ізоляції.

Зауваження щодо утилізації відпрацьованого акумулятора

НЕБЕЗПЕЧНО

- Акумулятор призначений виключно для використання з цим приладом. Не використовуйте акумулятор з іншими продуктами.
- Не заряджайте акумулятор після того, як він був вилучений із продукту.
- Не кидайте акумулятор у вогонь і не нагрівайте його.
- Не бийте, не розбирайте, не змінюйте і не протикайте акумулятор гострими предметами.
- Не дозволяйте, щоб позитивна і негативна клеми акумулятора з'єдналися одна з одною через металеві предмети.
- Не переносьте і не зберігайте акумулятор разом з металевими прикрасами, такими як ланцюжки та шпильки.
- Не використовуйте і не залишайте акумулятор у місцях, які знаходяться під впливом високих температур, наприклад під прямими сонячними променями або поруч із джерелами тепла.
- Ніколи не розбирайте елементи акумулятора.
- Це може призвести до перегріву, займання або вибуху.



⚠️ ОБЕРЕЖНО

- Після видалення акумулятора тримайте його в місці, недоступному для дітей і немовлят.**
- Акумулятор завдасть шкоди організму при випадковому проковтуванні.
- Якщо це сталося, негайно зверніться до лікаря.

- У випадку витоку електроліту та потраплення його в очі, не тріть їх, а ретельно промийте чистою водою, наприклад, водопровідною.**
- Невиконання цієї вимоги може призвести до травмування очей.
- Негайно зверніться до лікаря.

⚠️ УВАГА

- У разі витоку електроліту з акумулятора та потраплення його на шкіру чи одяг, змийте його чистою водою, наприклад, водопровідною.**
- Невиконання цієї вимоги може призвести до запалення.

Важлива інформація

- Дана електробритва може використовуватися як для вологого гоління з піною, так і для сухого гоління. Цією водонепроникною бритвою можна користуватися в душі, а після гоління промивати водою. Символ, наведений нижче, означає, що електробритву можна використовувати у ванні або у душі.



- Спробуйте використовувати вологе гоління упродовж трьох тижнів, і Ви помітите відчутну різницю. Вам буде потрібен певний час для того, щоб звикнути до електробритви Panasonic для вологого/сухого гоління, оскільки Ваша шкіра та волоссяний покрив потребує приблизно одного місяця, щоб звикнути до будь-якого нового способу гоління.
- При чищенні електробритви водою не використовуйте солону або гарячу воду. Не занурюйте електробритву у воду на тривалий час.
- Цей символ означає, що для підключення цього електроприладу до мережі живлення потрібен спеціальний знімний блок живлення. Позначення типу блока живлення наводиться поряд із символом.



- Заряджайте пристрій належним чином відповідно до цих інструкцій з експлуатації. (Див. сторінку 48 «Заряджання електробритви».)

- Цей прилад містить акумулятор, який може бути замінений тільки кваліфікованим персоналом. Будь ласка, зв'яжіться з авторизованим сервісним центром для отримання інформації щодо ремонту.

Дотримуйтесь наступних заходів безпеки

► При використанні

- Уникайте контакту системи зовнішніх сіток із твердими предметами.
Це може призвести до пошкодження системи зовнішніх сіток, оскільки вони дуже тонкі та легко деформуються.
- Не кидайте прилад і не бийте об інші предмети.
Це може призвести до травм.

► При зберіганні

- Після користування зберігайте електробритву у місці з низькою вологістю повітря.
Невиконання цієї вимоги може привести до поломки через накопичення конденсату або утворення іржі.
- Обов'язково закривайте електробритву захисним ковпачком під час перенесення або зберігання.
Невиконання цієї вимоги може призвести до травмування шкіри або скоротити термін дії системи зовнішніх сіток.

► При чищенні

- Не сушіть корпус електробритви за допомогою фена або тепловентилятора.
Це може призвести до несправності або деформації деталей.

- Не залишайте електробритву зі знятою рамкою сіток під прямим сонячним промінням.
Це може призвести до пошкодження гідроізоляційних гумових деталей і погіршення водостійкості, що може стати причиною несправності.

Будова електробритви

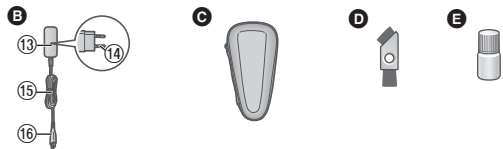
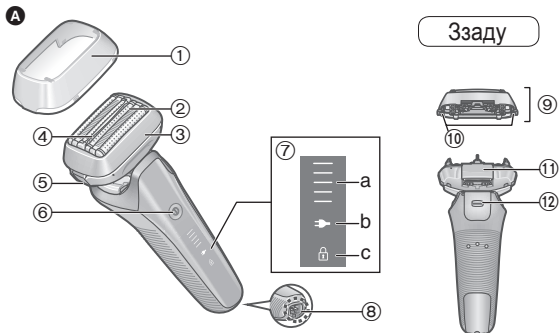

A Корпус електробритви

- ① Захисний ковпачок
- ② Система зовнішніх сіток
- ③ Рамка сіток
- ④ Гладкі валики
 - Дозволяють пристрою легше ковзати по шкірі.
- ⑤ Кнопки фіксатора рамки сіток
- ⑥ Вимикач живлення

⑦ Екран

- a. Індикатор ємності акумулятора
- b. Індикатор стану заряджання (🔋)
- c. Індикатор блокування вимикача (🔒)

⑧ Роз'єм електробритви

⑨ Зовнішня сітка голівки для гоління

Ззаду

⑩ Кнопки для зняття сіток

⑪ Тример

⑫ Перемикач тримера

B Адаптер змінного струму (RE7-87)

⑬ Адаптер

⑭ Вилка

⑮ Шнур

⑯ Штекер шнура живлення

Акcesуари

C Футляр для подорожей

D Щітка для чищення

E Мاستило

Підготовка

Заряджання електробритви

- Вимкніть електробритву.
- Ретельно витріть краплі води з роз'єму електробритви.

1 Підключіть шнур живлення до електробритви.

2 Підключіть адаптер до розетки.

- Переконайтеся, що індикатор стану заряджання (🔋) світиться.
- Заряджання займає приблизно 1 годину.

3 Після завершення заряджання від'єднайте адаптер.

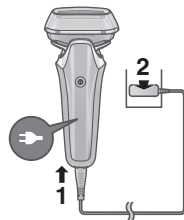

Примітка

Ви не можете користуватись бритвою під час заряджання.

Швидке заряджання

Навіть коли акумулятор повністю розрядився, ви можете поголитися один раз після 3-хвилинної зарядки. (це залежить від умов експлуатації).

Під час заряджання



Світяться . Індикатор заряду акумулятора, буде зростати по мірі заряджання.

Після завершення заряджання



Усі індикатори ємності акумулятора та засвітяться і через 5 секунд вимкнуться.

Примітки

- Під час першого заряджання електробритви, або якщо нею не користувалися більше 6 місяців, час заряджання може змінюватися, або індикатор стану заряджання () може не світитися протягом декількох хвилин. Якщо електробритву не вимкати, індикатор через деякий час почне світитися.
- Рекомендована температура навколишнього середовища для заряджання становить 10 °C – 35 °C. При надзвичайно високих або низьких температурах може збільшитися час, потрібний для заряджання, індикатор стану заряджання () може швидко блимати, або акумулятор може не заряджатися.

- Електробритва може використовуватися приблизно 2 тижні після повної зарядки. (За умови одного 3-хвилинного щоденного сухого гоління за температури повітря в діапазоні 20 °C – 30 °C.) Кількість днів використання може відрізнятись залежно від наступних умов.
 - Густота бороди
 - Тиск на шкіру
 - Частота використання режиму очищення звуковою вібрацією
- Якщо під час використання або заряджання на пристрій діють перешкоди від радіоприймача або інших джерел, перейдіть в інше місце для використання пристрою.

Використання

Гоління бороди

1 Натисніть і розпочніть гоління.

- Почне працювати “датчик гоління”, який автоматично регулює потужність відповідно до густоти бороди. На тих ділянках, де борода густа, гоління здійснюється із високою потужністю, а там де борода рідка, потужність знижується для меншого подразнення шкіри.



Поради щодо покращення гоління

Притисніть усю систему зовнішніх сіток до шкіри під прямим кутом, та розпочинайте гоління, повільно рухаючи електробритву проти росту бороди.

- Для полегшення гоління бороди під підборіддям та на шії натягніть шкіру, щоб борода стирчала.
- Щоб запобігти пошкодженню системи зовнішніх сіток, не голіть лише частиною цієї системи зовнішніх сіток.

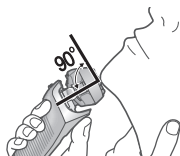

При низькому заряді акумулятора

Під час використання електробритви світяться індикатор найменшого заряду акумулятора. Після вимкнення пристрій подає два звукових сигнали.

- Ви можете поголитись від 2 до 3 разів. (Це залежить від умов експлуатації.)



Примітки

- Не використовуйте прилад при температурі навколишнього середовища приблизно 5 °C або нижче.
- Залежно від типу та кількості гелю для гоління датчик гоління може не реагувати. Це не є несправністю.
- Залежно від товщини щетини або кількості обрізків волосся в голівці електробритви сенсор гоління може не реагувати, і звук роботи електробритви може не змінюватися. Це не є несправністю.
- Для запобігання помилок, під час користування електробритвою тримайте пальці на опорі для пальців.
- Щоб активувати режим очищення звуковою вібрацією, натисніть вимикач живлення і тримайте довше 2 секунд, коли електробритва не використовується. (Див. сторінку 52.)
У цьому режимі не можна голитися.

2 Після завершення натисніть .

Під час використання



Засвітиться індикатор залишкової ємності акумулятора й через 5 секунд вимкнеться.

- Відображається приблизний заряд акумулятора.





Після використання



Індикатор залишкової ємності акумулятора почне блимати й через 5 секунд вимкнеться.





Робота та індикація блокування вимикача

► Блокування вимикача живлення

1. Натисніть  один раз і відпустіть.
 - Електробритва починає працювати.
2. Натисніть та утримуйте  більше 2 секунд, поки не увімкнеться індикатор блокування вимикача ().
 - Електробритва припинить роботу.
3. Відпустіть .
 - Індикатор блокування вимикача () за-світиться на 5 секунд і згасне.



► Розблокування вимикача живлення

1. Натисніть та утримуйте  більше 2 секунд, поки не вимкнеться індикатор блокування вимикача ().
2. Коли електробритва почне працювати, відпустіть .
 - Індикатор блокування вимикача () згасне.



- При короткому натисканні вимикача живлення, пристрій залишається заблокованим і не працює, коли блимає індикатор блокування ().

► Використання тримера

1. Просуньте перемикач тримера вгору до положення "mm", щоб підняти тример вертикально.
2. Натисніть  і використовуйте.

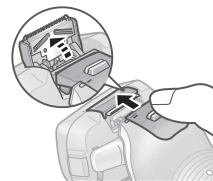

Натисніть і утримуйте верхній регулятор () та посуňte перемикач тримера донизу, щоб опустити тример.

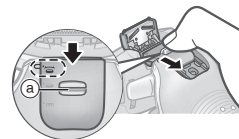

Поради щодо покращення роботи

Обережно піднесіть край тримера під прямим кутом до шкіри і повільно рухайте вниз.

Підрізка бакенбардів

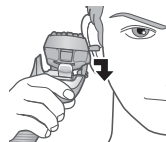

Попереднє гоління довгої бороди



► Перемикання голівки для гоління

Режим гоління можна змінювати.

“☺”

Голівка для гоління рухається, щоб не пропускати жодних ділянок.



“☹”

Голівка для гоління заблокована.



Очищення електробритви

Рекомендується чистити електробритву після кожного використання.

Чищення водою

- Вимкніть електробритву та від'єднайте адаптер змінного струму.

1 Намочіть систему зовнішніх сіток та нанесіть трохи мила.



2 Натисніть та утримуйте більше 2 секунд, щоб активувати режим очищення звуковою вібрацією.

- Піна розбризкується менше.
- Індикатори блимають по черзі.
- Приблизно через 20 секунд вони автоматично вимкнуть або ви можете вимкнути їх, натиснувши вимикач живлення.

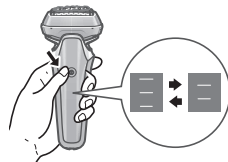

3 Зніміть зовнішню сітку голівки для гоління та помийте під проточною водою.

- Інструкції зі знімання зовнішньої сітки голівки для гоління див. на стор. 53.
- Розбризування зменшиться, якщо при промиванні електробритва працює в режимі очищення звуковою вібрацією.
- Після промивання водою струсіть електробритву кілька разів, щоб видалити надлишки вологи, а потім витріть краплі води, що залишилися, сухою ганчіркою.



4 Повністю висушіть зовнішню сітку голівки для гоління, електробритву і тример.

- Залиште електробритву сохнути у тіні, подалі від прямого сонячного світла.



5 Змастіть електробритву.

Це забезпечить плавність руху лез та комфортність гоління.

1. Нанесіть по одній краплі мастила на кожну систему зовнішніх сіток.
2. Підніміть тример та нанесіть на нього одну краплю мастила.
3. Увімкніть електробритву і дайте їй попрацювати приблизно 5 секунд.
4. Вимкніть електробритву, а тоді за допомогою м'якої тканини витріть із системи зовнішніх сіток надлишки мастила.



Примітки

- Не використовуйте будь-які м'які засоби для кухні або ванної кімнати, окрім мила для рук. Це може призвести до несправності.
- Під час зливання води будьте обережні, щоб не ударити корпус електробритви об раковину або інший предмет. Інакше можлива несправність.
- Не протирайте розріджувачем, бензином, спиртом тощо. Це може призвести до несправності, розтріскування або деформації деталей. Протріть розведеною мильною водою.

Чищення за допомогою щітки

Зніміть зовнішню сітку голівки для гоління. (Див. цю сторінку)

Чистіть систему зовнішніх сіток у місцях, позначених колами, щоразу після використання електробритви. Інакше прилад може видавати аномальні звуки.

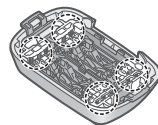

► Очищення за допомогою довгої щітки

Почистіть рамку сіток, систему зовнішніх сіток, корпус електробритви та тример за допомогою довгої щітки.



Заміна системи зовнішніх сіток

система зовнішніх сіток | один раз на 18 місяців

► Знімання зовнішньої сітки голівки для гоління

Натисніть кнопки знімання сітки та підніміть зовнішню сітку.

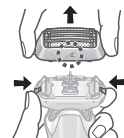

► Приєднання зовнішньої сітки голівки для гоління

Поверніть рамку сіток символом (↻) вперед, одягніть зовнішню сітку голівки для гоління на електробритву і надійно закріпіть до клацання.

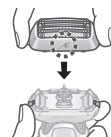

► Заміна системи зовнішніх сіток

1. Натисніть на кнопки для зняття сіток та витягніть сітку.

- Не тисніть на кнопки для зняття сіток з надмірним зусиллям.

Це може призвести до згинання системи зовнішніх сіток, що може перешкодити їй надійному кріпленню до рамки сіток.

2. Сумістіть значок на рамці сіток (⚡) зі значком на системі зовнішніх сіток (△) і надійно з'єднайте їх, притиснувши один до одного, поки не почуєте клацання.

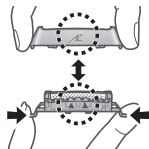

Примітка

Не викидайте рамку сіток.

► Запасні деталі

Запасні деталі можна придбати у вашого дилера або в сервісному центрі.

Запасні деталі для ES-LS6A	Система зовнішніх сіток	WES9600
----------------------------	-------------------------	---------

Часто виникаючі питання

Питання	Відповідь
Чи застосовуються внутрішні леза на цьому виробі?	► Зовнішня сітка та внутрішні леза інтегровані в систему зовнішніх сіток.

Питання

Чи втрапить акумулятор ємність, якщо його не використовувати тривалий час?

Чи можна заряджати електробритву після кожного використання?

Чому після заряджання треба від'єднувати адаптер?

Що входить до складу мастила?

Чому після вимикання пристрій подає два звукових сигнали?

Відповідь

► Акумулятор втрачає ємність, якщо він не використовується більше 6 місяців, тому його потрібно повністю заряджати якнайменше один раз на 6 місяців.

► В електробритві використовується літій-іонний акумулятор, тому заряджання після кожного використання не вплине на строк експлуатації акумулятора.

► Якщо заряджати акумулятор довше 1 години, це не позначиться на роботі акумулятора, проте від'єднання адаптера забезпечує безпеку та економить електроенергію.

► До складу мастила входить рідкий парафін.

► Звукові сигнали означають низьку ємність акумулятора. Зарядіть пристрій.

Усунення несправностей

Виконайте наступні дії.

Якщо проблему вирішити не вдається, зверніться в магазин, де було придбано прилад, або в авторизований сервісний центр Panasonic стосовно ремонту.

Проблема	Рішення
Вимикач живлення не вмикає прилад.	▶ Розблокуйте вимикач живлення. (Див. сторінку 51.)

Проблема	Рішення
Датчик гоління не реагує.	<p>Залежно від товщини щетини або кількості обрізків волосся в голівці електробритви сенсор гоління може не реагувати, і звук роботи електробритви може не змінюватися. Це не є несправністю.</p> <p>▶ Залежно від типу та кількості гелю для гоління датчик гоління може не реагувати. Це не є несправністю.</p> <p>▶ Сенсор може не реагувати при низькому рівні заряду акумулятора. У цьому випадку зарядіть акумулятор електробритви.</p> <p>▶ Нанесіть мастило. (Див. сторінку 53.)</p> <p>▶ Датчик гоління може не реагувати, якщо на системі зовнішніх сіток недостатньо мастила.</p>

Проблема	Рішення
Датчик гоління реагує, навіть коли бритва не знаходиться в контакті зі шкірою.	<p>Очистіть обрізки волосся з бритви.</p> <p>Очистіть систему зовнішніх сіток щіткою. (Див. сторінку 53.)</p> <p>▶ Якщо бритва дуже брудна, зніміть рамку сіток та промийте її водою. (Див. сторінку 52.)</p>
	<p>Замініть систему зовнішніх сіток.</p> <p>Очікуваний термін експлуатації системи зовнішніх сіток:</p> <p>▶ Приблизно 18 місяців</p>

Проблема	Рішення
Короткий час роботи, навіть після повної зарядки.	<p>Після повної зарядки електробритвою можна користуватися приблизно 2 тижні (за умови одного 3-хвилинного сухого гоління на день), але, від умов використання електробритви, реальна кількість днів може змінюватися (наприклад, у разі вологого гоління).</p> <p>▶ Нанесіть мастило.</p> <p>▶ Очистіть електробритву.</p> <p>▶ Якщо число операцій на одній зарядці починає знижуватися, це означає, що термін дії акумулятора закінчується.</p>
	<p>Використовуйте пристрій за температури повітря приблизно 5 °C або вищій.</p> <p>▶ Закінчився термін дії акумулятора.</p> <p>▶ Електробритва не працюватиме, якщо під'єднано адаптер змінного струму.</p> <p>▶ Перш ніж користуватися електробритвою, зарядіть її до достатнього рівня і від'єднайте адаптер змінного струму.</p>
Електробритва не працює навіть після заряджання.	

Проблема	Рішення
Під час гоління змінюється звук роботи електробритви.	<ul style="list-style-type: none"> ▶ Використовується датчик гоління. Звук змінюється в залежності від товщини бороди. ▶ Нанесіть мастило. Якщо на системі зовнішніх сіток немає мастила, вони не зможуть рухатися плавно і потребуватимуть більшої потужності.
Електробритва створює гучний звук.	<ul style="list-style-type: none"> ▶ Бритва виробляє високочастотний звук через роботу лінійного привода двигуна. Це не є проблемою. ▶ Переконайтеся, що система зовнішніх сіток належним чином закріплена. ▶ Очистіть систему зовнішніх сіток щіткою. (Див. сторінку 53.) ▶ Промийте систему зовнішніх сіток у воді. (Див. сторінку 52.)
Посилюється запах.	<ul style="list-style-type: none"> ▶ Очистіть електробритву. ▶ Нанесіть мастило.
Система зовнішніх сіток нагрівається.	<ul style="list-style-type: none"> ▶ Замініть систему зовнішніх сіток, якщо вона пошкоджена або деформована. (Див. сторінку 53.)

Проблема	Рішення
Гоління не таке чисте, як раніше.	<ul style="list-style-type: none"> ▶ Очистіть електробритву. ▶ Нанесіть мастило.
	<ul style="list-style-type: none"> ▶ Замініть систему зовнішніх сіток. Очікуваний термін експлуатації системи зовнішніх сіток: Приблизно 18 місяців

Термін дії акумулятора

Термін дії акумуляторів становить 3 роки. Користувачам не рекомендується самостійно здійснювати заміну акумулятора даної електробритви. Замініть акумулятор в офіційному сервісному центрі.

Виймання вбудованого акумулятора

Вийміть вбудований акумулятор перед утилізацією електробритви.

Акумулятор слід утилізувати у безпечний спосіб. Будь ласка, утилізуйте акумулятор у спеціально призначених для цього місцях, якщо вони передбачені у вашій країні.

Цей малюнок повинен бути використаний тільки для утилізації електробритви, а не для її ремонту. При самостійному розбиранні електробритви вона перестає бути водонепроникною, що може призвести до її несправності.

- Зніміть бритву з адаптера змінного струму.

- Натисніть вимикач живлення для увімкнення живлення та тримайте пристрій увімкненим, поки акумулятор не буде розряджений.
- Виконайте кроки від ① до ⑤, підніміть акумулятор, а тоді вийміть його.
- Уникайте короткого замикання між позитивною та негативною клемми витягнутого акумулятора, ізолюйте клемми за допомогою клейкої стрічки.

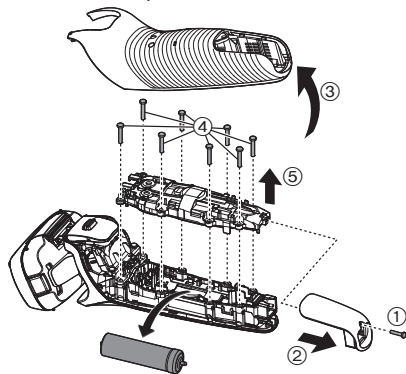

Інформація щодо захисту навколишнього середовища та переробки матеріалів

Дана електробритва обладнана літій-іонним акумулятором. Будь ласка, утилізуйте акумулятор у спеціально призначених для цього місцях, якщо вони передбачені у Вашій країні.

Технічні характеристики

Джерело живлення	Див. таблицю з номінальними характеристиками на адаптері змінного струму. (Автоматичне регулювання напруги)
Двигун	3,6 В---
Час заряджання	Прибл. 1 година

Даний виріб призначений тільки для побутового використання.

Примітки

1. Встановлюйте пристрій на жорсткій, рівній поверхні.
2. Зберігайте всередині захищеного від вологи приміщення.
3. Під час транспортування уникайте падіння пристрою, його надмірної вібрації або ударів об інші об'єкти.
4. Правила та умови утилізації мають відповідати національному та/або місцевому законодавству.

Умови реалізації не встановлені виробником та мають відповідати національним та/або місцевим законодавчим вимогам країни реалізації виробу.

Встановлений виробником термін служби (придатності) цього виробу дорівнює 7 рокам з дати виготовлення, за умови, що виріб використовується у суворій відповідності щодо дійсної інструкції з експлуатації та технічних стандартів, що застосовуються до цього виробу.

Panasonic Corporation
1006, Kadoma, Osaka 571-8501, Japan
Панасонік Корпорейшн
1006, Кадома, Осака 571-8501, Японія

Вироблено в Японії

Інформаційний центр Panasonic
Міжнародні дзвінки та дзвінки з Києва: +38-0-(44)-490-38-98
Безкоштовні дзвінки зі стаціонарних телефонів в межах України :

0-800-309-880



Примітка:

Дату виготовлення (рік, місяць) ви можете визначити за номером, що знаходиться на виробі.

Номер: X X XXXXX

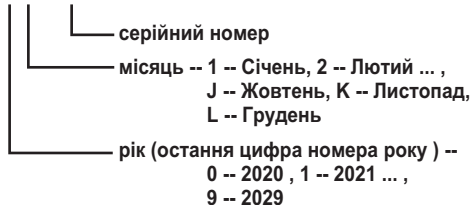

Примітка:

Дату виготовлення (рік, місяць, день) можна визначити за номером, що знаходиться на зворотному боці адаптера змінного струму.

Номер: X XX XX

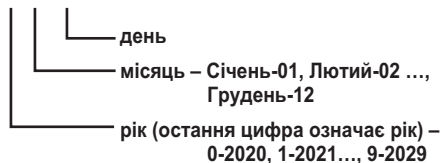

Декларацію про відповідність Технічним регламентам, діючим в Україні, можна переглянути на <https://service.panasonic.ua> у розділі «Технічне регулювання»

Імпортер:

ТОВ "ПАНАСОНІК УКРАЇНА ЛТД"

вул. Васильківська, 30, м. Київ 03022, Україна

Відомості про утилізацію відпрацьованого електричного та електронного обладнання

Даний виріб не слід утилізувати разом із побутовими відходами. Для належної його утилізації слід звертатися до підприємств, які займаються збором та переробкою відпрацьованого електричного та електронного обладнання. Інформацію про такі підприємства ви можете отримати в урядових органах та/або органах місцевого самоврядування.

Належна утилізація виробу допоможе зберегти цінні ресурси і запобігти потенційному негативному впливу на здоров'я людей та стан навколишнього середовища, який може мати місце внаслідок некоректної утилізації відходів.

Мазмұны

Қауіпсіздік техникасы бойынша шаралар.....	62	Жиі қойылатын сұрақтар.....	74
Маңызды ақпарат	66	Ақаулықтарды жою	74
Электрұстара бөлшектері.....	67	Аккумулятордың жұмыс мерзімі	77
Дайындау	68	Ішіне орнатылған аккумуляторды алу	77
Пайдалану	69	Техникалық сипаттамалары	78
Электрұстараны тазалау	71		
Сыртқы торша жүйесін ауыстыру	73		

Panasonic өнімін сатып алғаныңызға алғыс білдіреміз.

Осы құралды пайдаланар алдында нұсқауларды мұқият оқып шығыңыз және оларды болашақта қолдануға сақтап қойыңыз.

Қауіпсіздік техникасы бойынша шаралар

Осы нұсқауларды міндетті түрде орындаңыз.

Жазатайым оқиғаларды, жарақаттарды немесе мүліктің зақымдалуын болдырмау үшін төмендегі нұсқауларды орындаңыз.

■ **Келесі диаграмма тиісті түрде пайдаланбаудан туындаған зақым дәрежесін көрсетеді.**

ҚАУІПТІ

Ауыр жарақатқа немесе өлімге себеп болатын ықтимал қауіпті көрсетеді.

ЕСКЕРТУ

Ауыр жарақатқа немесе өлімге себеп болуы мүмкін ықтимал қауіпті көрсетеді.

НАЗАР АУДАРЫҢЫЗ

Шағын жарақатқа немесе мүліктің зақымдалуына себеп болуы мүмкін ықтимал қауіпті көрсетеді.

■ **Таңбалар келесідей жіктеледі және түсіндіріледі.**



Бұл таңба тыйым салуды көрсетеді.



Бұл таңба орындалуы тиіс талапты көрсетеді.

ЕСКЕРТУ

► **Өнім**

Бұл құрылғы ішіне салынған аккумулятормен жабдықталған. Оны отқа тастамаңыз, қыздырмаңыз, температурасы жоғары болған жерлерде қуаттамаңыз және қалдырмаңыз.

- Өйтпесе, қызып кетуі, тұтануы немесе жарылуы мүмкін.

Өзгертуге немесе жөндеуге болмайды.

- Өйтпесе, өрт шығуы, ток соғуы немесе жарақат алу мүмкін.

Жөндету (аккумуляторды ауыстыру, т.б.) үшін өкілетті қызмет көрсету орталығына хабарласыңыз.

Көдеге жаратылған жағдайларды қоспағанда аспапты ешқашан бөлшектемеңіз.

- Өйтпесе, өрт шығуы, ток соғуы немесе жарақат алу мүмкін.

ЕСКЕРТУ

► **Әдеттен тыс жағдайда немесе ақаулық болса**
Әдеттен тыс жағдай немесе бұзылу орын алса, пайдалануды дереу тоқтатып, айнымалы ток адаптерін суырып алыңыз.

- Әйтпесе, өрт шығуы, тоқ соғуы немесе жарақат алуыңыз мүмкін.

<Әдеттен тыс немесе бұзылу жағдайлары>



• Негізгі бөлік, айнымалы ток адаптері немесе сым деформацияға электрұшыраған немесе әдеттен тыс ыстық.

• Негізгі бөлік, адаптер немесе сымнан күйген иіс шығады.

• Пайдалану немесе зарядтау кезінде негізгі бөлік әдеттен тыс дыбыс шығарады.

- Дереву қызмет көрсету орталығына хабарласып, тексеруін немесе жөндеуін сұраңыз.

► **Қуат көзі**



Қолыңыз су болған кезде адаптерді розеткаға қосуға немесе одан суыруға болмайды.

- Әйтпесе, ток соғуы немесе жарақат алуыңыз мүмкін.

Айнымалы тоқ адаптерін суға батырмаңыз немесе сумен жумаңыз.

Айнымалы ток адаптерін су толтырылған раковина немесе ваннаның үстіне немесе жанына қоюға болмайды.

Айнымалы ток адаптері зақымдалған немесе қуат айыры розеткаға орнықсыз бекітілген жағдайда құралды пайдалануға тыйым салынады.



Сымды немесе қуат айырын зақымдауға болмайды.

• Сымды немесе қуат айырын ашуға, өзгертуге, күшпен майыстыруға немесе тартуға болмайды. Сондай-ақ, сымға ауыр зат қоюға, оны бұрауға немесе қысып тастауға болмайды.

- Әйтпесе, қысқа тұйықталу себебінен ток соғуы немесе өрт шығуы мүмкін.

Розетка немесе сымдардың номиналды қуатынан асатын түрде қолданбаңыз.



- Бір розеткаға тым көп айыр қосу арқылы номиналды қуаттан асып кетсеңіз, қызып кету себебінен өрт шығуы мүмкін.

Құрылғыны зарядтау үшін жинақтағы айнымалы тоқ адаптерінен басқа ештеңені пайдаланбаңыз.

Сондай-ақ жинақтағы айнымалы тоқ адаптерін басқа ешбір өніммен бірге пайдаланбаңыз. (68 бетін қараңыз.)



- Әйтпесе, қысқа тұйықталуға байланысты күйіп қалуыңыз немесе өрт шығуы мүмкін.



Қуат ашасын толығымен кіргізіңіз.

- Әйтпесе өрт шығуы немесе тоқ соғуы мүмкін.

ЕСКЕРТУ



Корпусты сумен тазалағанда айнымалы ток адаптерін ажыратыңыз.

- Әйтпесе, ток соғуы немесе жарақат алуыңыз мүмкін.



Шаң жиналмауы үшін қуат айырын және құрылғы ашасын жүйелі түрде тазалаңыз.

- Әйтпесе, ылғалдылыққа байланысты оқшаулау жоғалуы себебінен өрт шығуы мүмкін.

► Сәтсіз оқиғаларды болдырмау

Балалардың немесе сәбилердің қолы жететін жерде қоймаңыз. Оларға пайдалануға жол бермеңіз.



- Бөліктерді немесе қосымша құрылғыларды ауызға салу сәтсіз оқиғаларға немесе жарақаттануға алып келуі мүмкін.

Егер майлар кездейсоқ жұтылса, құсуға тырыспаңыз, судың көп мөлшерін ішіңіз және дәрігерге хабарласыңыз.



Егер май көздерге тисе, бірден ағынды сумен мұқият жуыңыз және дәрігерге хабарласыңыз.
- Бұл нұсқауларды орындамау дене мәселелеріне әкелуі мүмкін.

► Келесі сақтық шараларын ескеріңіз

Бұл құралды денелік, сенсорлық қабілеті шектеулі немесе ақыл-есі кем, не болмаса тиісті білімі мен тәжірибесі жоқ адамдардың (балаларды қоса алғанда) қолдануына болмайды. Мұндай адамдардың құралды



қолдануына олардың қауіпсіздігіне жауапты тұлғалардың бақылауымен және құралды пайдалану жөніндегі анық нұсқаулар берілгеннен кейін ғана қолдануына болады. Балалардың құралмен ойнамауын қадағалау қажет.

- Әйтпесе, сәтсіз оқиға болуы немесе жарақат алуыңыз мүмкін.

Сымы зақымдалған жағдайда айнымалы ток адаптері жойылу керек.



- Әйтпесе, сәтсіз оқиға болуы немесе жарақат алуыңыз мүмкін.

НАЗАР АУДАРЫҢЫЗ

► Теріні қорғау

Сыртқы торша жүйесін өрніңізге немесе бетіңіздің басқа жеріне аса күш салып, қолданбаңыз.



Сыртқы торша жүйесін безеулерге немесе зақымдалған теріге тікелей қолданбаңыз.

- Бұлай істеу теріні жарақаттауы мүмкін.

НАЗАР АУДАРЫҢЫЗ

Сыртқы торша жүйесіне күшпен баспаңыз. Сондай-ақ, пайдалану кезінде сыртқы торша жүйесіне саусақтармен немесе тырнақтармен тиеңіз.



Бұл өнімді шашта, баста немесе дене басқа жерінде пайдаланбаңыз.

- Өйтпесе, тері зақымдануына немесе сыртқы торша жүйесінің пайдалану мерзімі қысқаруы мүмкін.

Пайдаланудан алдын сыртқы торша жүйесі жарықтарын немесе деформацияланғанын тексеріңіз.



- Бұлай істемеу теріге жарақат тигізуі мүмкін.

► **Келесі сақтық шараларын ескеріңіз**

Қуат айырына немесе құрылғы ашасына металл заттардың немесе қоқыстың жабысуына жол бермеңіз.



- Өйтпесе, қысқа тұйықталу себебінен ток соғуы немесе өрт шығуы мүмкін.

Электрұстараны отбасыңыздың мүшелеріне немесе басқа адамдарға қолдануға бермеңіз.



- Бұл жұқпалы ауруға немесе қабынуға әкеп соғу мүмкін.

Зарядтамаған кезде адаптерді розеткадан ажыратып қойыңыз.



- Бұл талаптар сақталмаған кезде оқшаулаудың нашарлауы себебінен ток соғуы немесе өрт шығуы мүмкін.

Алып тасталған аккумуляторды қоқысқа лақтыру

ҚАУІПТІ

- Қайта зарядталмалы аккумулятор тек осы құрылғыда пайдалануға арналған. Аккумуляторды басқа өнімдерде пайдаланбаңыз.
 - Өнімнен алғаннан кейін аккумуляторды зарядтамаңыз.
 - Отқа лақтырмаңыз немесе қыздырмаңыз.
 - Соқпаңыз, бөлшектемеңіз, өзгертпеңіз немесе тырнақпен теспеңіз.
 - Аккумулятордың оң және теріс клеммаларының металл заттар арқылы бір біріне тиюіне жол бермеңіз.
 - Аккумуляторды алқалар сияқты металл зергерлік бұйымдармен және түйреуіштермен бірге алып жүрмеңіз немесе сақтамаңыз.
 - Аккумуляторды тік күн жарығы немесе басқа жылу көздерінің маңайы сияқты жоғары температуралар әсер ететін жерде пайдаланбаңыз немесе қалдырмаңыз.
 - Ешқашан түтікті кеспеңіз.
- Өйтпесе, қызып кетуі, тұтануы немесе жарылуы мүмкін.



ЕСКЕРТУ

- Қайта зарядталмалы аккумуляторды алғаннан кейін балалар және нәрестелер жететін жерде сақтамаңыз.
- Кездейсоқ жұтылса, аккумулятор денені жарақаттайды.
- Егер бұл орын алса, бірден дәрігерге барыңыз.



⚠ ЕСКЕРТУ



Аккумулятор сұйықтығы төгіліп, көздерге тисе, көздеріңізді уқаламаңыз. Құбыр суы сияқты таза сумен мұқият шайыңыз.

- Әйтпесе, көзіңіз жарақаттануы мүмкін.
Бірден дәрігерге барыңыз.

⚠ НАЗАР АУДАРЫҢЫЗ



Аккумулятор сұйықтығы төгіліп, теріге немесе киімге тисе, құбыр суы сияқты таза сумен мұқият шайыңыз.

- Әйтпесе, тері қабынуы туындауы мүмкін.

Маңызды ақпарат

- Бұл электрұстараны ылғал және құрғақ қырыну кезінде де қолдануға болады. Бұл су өтпейтін электрұстараны душта қолдануға және қырынып болған соң сумен шайып тазалауға болады. Төменде көрсетілген белгі ваннада немесе душта қолдануға болатынын білдіреді.



- Көпіршікпен ылғал қырынуды кемінде үш апта пайдаланып көрсеніз, өз теріңіздің өзгергенін байқайсыз. Panasonic электрұстарасының ылғал/құрғақ режимін қолдануды үйренуге біраз уақыт қажет, себебі сіздің теріңіз бен сақалыңыз қырынудың жаңа әдісіне үйренуіне шамамен бір ай уақыт қажет етеді.

- Электрұстараны сумен тазалаған кезде, тұзды не ыстық суды қолданбаңыз. Электрұстараны ұзақ уақытқа суға батырып қалдырмаңыз.
- Келесі таңба электр құрылғыны электр желісіне қосу үшін арнайы ажыратылмалы қуатпен қамту құралы керек екенін көрсетеді. Қуатпен қамту құралының түрі таңбаның жанында белгіленген.



- Құрылғыны осы пайдалану нұсқауларына сәйкес дұрыс зарядтаңыз. (68-беттегі "Электрұстараны зарядтау" бөлімін қараңыз.)
- Бұл құрылғыда тек білікті маман ауыстыра алатын аккумулятор бар. Жөндеу мәліметтері үшін өкілетті қызмет көрсету орталығына хабарласыңыз.

Келесі сақтық шараларын ескеріңіз

► Пайдалану кезінде

- Жүйенің сыртқы торша жүйесін қатты заттарға тигізбеңіз. Бұлай істеу жүйенің сыртқы торша жүйесін зақымдауы мүмкін, себебі ол өте жұқа және оңай деформацияланады.
- Жерге түсіруге немесе басқа заттарға соғуға болмайды. Әйтпесе, жарақат алу мүмкін.

► Сақтау кезінде

- Электрұстараны қолданғаннан кейін құрғақ жерде сақтаңыз. Бұлай істеуеу тоттың немесе будың жиналуынан, ақаулық тудыруы мүмкін.

- Алып жүрген немесе сақтаған кезде электрұстараға қорғау қақпашығын жабыңыз. Әйтпесе тері зақымдануына немесе сыртқы торша жүйесінің пайдалану мерзімі қысқарады.

► Тазалау кезінде

- Электрұстараның корпусын фенмен немесе кептіргішпен кептірмеңіз. Бұл ақаулыққа немесе деформацияға әкелуі мүмкін бөлшектерді.
- Электрұстараның торша жиегін ажыратылған күйде тік күн сәулелерінің астында қалдырмаңыз. Бұның салдарынан су өткізбейтін резеңке тозып, су оқшаулағыш функциясының нашарлауына әкеліп, ақаулық тудыруы мүмкін.

Электрұстара бөлшектері

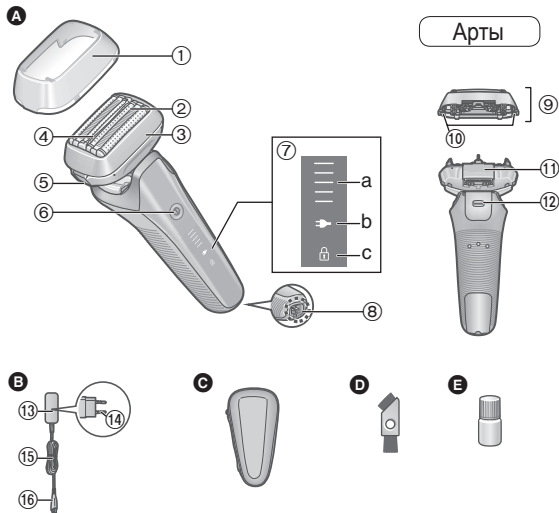

А Электрұстара корпусы

- 1 Қорғау қақпашығы
- 2 Сыртқы торша жүйесі
- 3 Торларды бекітуге арналған жақтау
- 4 Тегіс доңғалақшалар
 - Олар тері үстінен оңайырақ сырғуға көмектеседі.

- 5 Электрұстара басын алып тастауға арналған түймелер
- 6 Қуат қосқышы
- 7 Экран
 - а. Аккумулятор сыйымдылығы индикаторы

- b. Зарядтау күйінің индикаторы (➡)
- c. Қосқыш құлпының индикаторы (🔒)
- ⑧ Ұстара бастиегі
- ⑨ Ұстара басы
- ⑩ Сыртқы торларыны алып тастауға арналған түймелер
- ⑪ Триммер
- ⑫ Триммердің ауыстырып қосқышы

В Айнымалы тоқ адаптері (RE7-87)

- ⑬ Адаптер
- ⑭ Қуат ашасы
- ⑮ Сым
- ⑯ Құрылғы ашасы

Қосымша құрылғылары

- С Сапарға арналған қорап**
- Д Тазалау щеткасы**
- Е Май**

Дайындау

Электрұстараны зарядтау

- Электрұстараны өшіріңіз.
- Ажыратқыш ұясындағы су тамшыларын сүртіп алыңыз.

1 Құрылғы айырын электрұстараға салыңыз.

2 Адаптерді электр жүйесі розеткасына қосыңыз.

- Қуаттау күйін көрсететін индикатор (➡) жанып тұрғанына көз жеткізіңіз.
- Зарядтау шамамен 1 сағаттан кейін аяқталады.

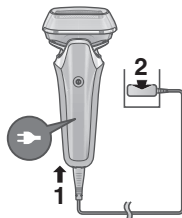

3 Зарядтау аяқталғаннан соң адаптерді ажыратыңыз.

Ескертпе

Зарядтау барысында электрұстараны қолдануға болмайды.

Жылдам зарядтау

Аккумулятор таусылса да, 3 минуттық зарядтаудан кейін бір рет қырынуға болады. (Қолдану шартына байланысты.)

Зарядталу кезінде



➡ жанады. Аккумуляторды зарядтау күйі индикаторы саны зарядтаудың ілгерілеуіне сай артады.

Зарядталу аяқталғаннан кейін



Аккумуляторды Батареяны зарядтау күйі индикаторының барлық бөліктері және ➡ жанады, сөйтіп 5 секундтан кейін сөнеді.

Ескертпелер

- Электрұстараны алғашқы рет зарядтаған кезде немесе ол 6 айдан астам қолданылмаса, зарядтау уақыты өзгеруі мүмкін немесе қуаттау күйін көрсететін индикатор (➡) бірнеше минут бойы жыпылықтамауы мүмкін. Егер электрұстараны өшірмесе, біраз уақыттан кейін индикатор жана бастайды.

- Зарядтау үшін қоршаған орта температурасы 10 °С – 35 °С ұсынылады. Егер температура тым төмен немесе тым жоғары болса зарядтау ұзағырақ болуы немесе қуаттау күйін көрсететін индикатор (▶) жылдам жыпылықтауы және аккумулятордың жақсы зарядталмауы мүмкін.
- Электрұстараны толық зарядтағаннан кейін шамамен 2 апта бойы пайдалануға болады.
(20 °С – 30 °С қоршаған ортаның температура ауқымында күніне бір рет 3 минуттық құрғақ қырыну пайдалануларына негізделген.)
Пайдалануға болатын күндердің саны келесі жағдайларға байланысты өзгеріп отырады.
- Сақал қалыңдығы
- Теріге қолданылған қысым
- Дыбыстық вибрациямен тазалау режимін пайдалану жиілігі
- Егер құрылғыны пайдалану немесе зарядтау кезінде радиодан немесе басқа көздерден кедергі болса, құрылғыны пайдалану үшін басқа жерге ауысыңыз.

Пайдалану

Сақалды қыру

1 түймесін басып, қыруды бастаңыз.

- Сақал қалыңдығына байланысты қуатты автоматты түрде реттейтін “қырыну сенсоры” іске қосылады. Ол сақал қалың аумақтарда жоғары қуатпен қырады және сақал сирек аумақтарда теріге жүктемені азайту үшін қуатты азайтады.



Жақсырақ қырыну туралы кеңестер

Электрұстара көмегімен шаштың өсуіне қарсы бағытта баяу, тегіс қозғалыстар жасау арқылы, бүкіл сыртқы торша жүйесін теріңізге түзу бұрыш бағытында ұстап, қырыныңыз.

- Иек астындағы және мойын айналасындағы сақалды теріні созу арқылы жақсырақ қыруға болады.
- Сыртқы торша жүйесін зақымдалуын болдырмау үшін сыртқы торша жүйесінің бір бөлігімен ғана қырынбаңыз.

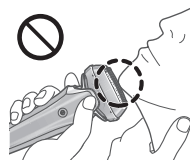
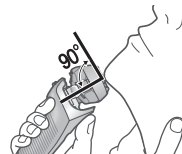

2 Аяқтағанда түймесін басыңыз.

Пайдалану кезінде

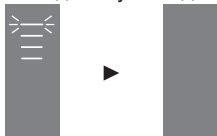

Аккумулятордың қалған заряды көрсетіліп, 5 секундтан кейін өшеді.

- Зарядтау аккумулятордың болжамды күйі көрсетіледі.

Қолданылғаннан кейін

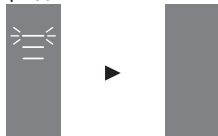

Аккумулятордың қалған зарядының күй индикаторы жыпылықтайды және, 5 секундтан кейін сөнеді.

Аккумулятор заряды төмен болған жағдайда Электрұстараны пайдалану кезінде ең төмен батарея зарядының индикаторы жанады. Өшкеннен кейін құрылғы екі рет дыбыстық сигнал шығарады.

- 2 - 3 рет қырынуға болады. (Қолдану шартына байланысты.)



Ескертпелер

- Құрылғы шамамен 5 °C немесе төменірек қоршаған орта температурасында жұмыс істемеуі мүмкін.
- Қырыну сенсоры қырыну гелінің түріне және мөлшеріне байланысты реакция көрсетпеуі мүмкін. Бұл әдеттен тыс емес.
- Сақал алу қалыңдығына немесе электрұстара басындағы қырылған сақалдың мөлшеріне байланысты қырыну сенсоры істемеуі мүмкін болып пайдалану дыбысы өзгермеуі мүмкін. Бұл ерекше жағдай емес.

- Түймелерді абайсызда басып қалмау үшін электрұстараны қолдану кезінде саусақтар саусақтар тіреуішіне қойыңыз.
- Дыбыстық вибрация тазалау режимі электрұстара жұмыс істемей тұрғанда тоқ қосқышты 2 секундтан көбірек басқанда белсендіріледі. (72 бетін қараңыз.) Бұл режимде қырынуға болмайды.

Қосқыш құлпын пайдалану және оның индикаторы

► Тоқ қосқышын құлыптау

1. түймесін бір рет басыңыз да, жіберіңіз.
 - Электрұстара жұмыс істей бастайды.
2. Қосқыш құлпының индикаторы қосылғанша түймесін 2 секундтан көбірек басыңыз.
 - Электрұстара жұмыс істеуін тоқтатады.
3. түймесін жіберіңіз.
 - Қосқыш құлпының индикаторы 5 секунд бойы жанып, өшеді.



► Тоқ қосқышының құлпын ашу

1. Қосқыш құлпының индикаторы (🔒) өшкенге дейін (ⓘ) түймесін 2 секундтан көбірек басыңыз.



2. Электрұстара жұмыс істей бастағаннан кейін (ⓘ).
• Қосқыш құлпының индикаторы (🔒) өшеді.



• Егер, қосқышты басқанда, қосқыштың бұғаттау индикаторы (🔒) 5 секундтай жыпылықтап электрұстара қосылмаса, қуат қосқышы бұғатталған.

► Триммерді қолдану

1. Триммер тік тұруы үшін триммер тұтқасын “mm” күйіне сырғытыңыз.
2. (ⓘ) түймесін басып, пайдалануды бастаңыз.

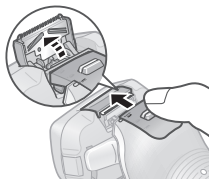

Триммерді төмендету үшін жоғарғы тетікті (a) басып тұрыңыз және триммер тұтқасын төмен сырғытыңыз.

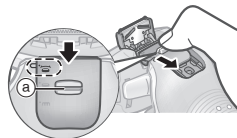

Жақсырақ пайдалану туралы кеңестер

Триммер жиегін теріге ақырын тік бұрышпен қойып, төмен қарай баяу жылжытыңыз.

Самайдағы шашты тегістеу Қырыну алдында сақалдың ұзындығын қысқарту

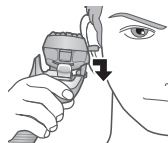

► Электрұстараның бастиегін ауыстыру

Ұстара бастиегінің айналу тәртібін өзгертуге болады.

“☎”

Таза қырынуға арналған жылжымалы бастиек.



“☎”

Электрұстараның бастиегі бұғатталған.



Электрұстараны тазалау

Электрұстараны әр пайдаланудан кейін тазалау ұсынылады.

Сумен тазалау

• Электрұстараны өшіріңіз және айнымалы ток адаптерін ажыратыңыз.

- 1 Сыртқы торша жүйесін қол сабынмен мен судың аз мөлшерімен сүртіңіз.**



- 2 Дыбыстық вибрация тазалау режимін қосу үшін**
① **түймесін 2 секундтан көбірек басып тұрыңыз.**

- Көбіктің шашылуы басылады.
- Индикаторлар кезекпен жыпылықтайды.
- Шамасы 20 секундтан соң режим автоматты түрде ажыратылады, немесе тоқ қосқыш түймесін пайдаланып сөндіруге болады.

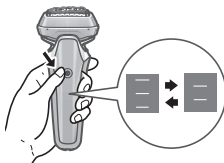

- 3 Сыртқы торша бөлімін алып, ағын сумен тазалаңыз.**

- Сыртқы торша бөлімін алу үшін 73-бетті қараңыз.
- Шашырау дыбыстық вибрациямен тазалауға арналған режимде электрұстараны шаю арқылы азайтылады.
- Сумен шайғаннан кейін артық ылғалды кетіру үшін электрұстараны бірнеше рет жоғары және төмен сілкіңіз, содан кейін бүкіл су тамшыларын құрғақ шүберекпен сүртіп алыңыз.



- 4 Сыртқы торша бөлімін, электрұстараны және триммерді толығымен құрғатыңыз.**

- Электрұстараны көлеңкеде кептіріңіз, тік күн жарығын түсірмеңіз.



- 5 Электрұстараны майлаңыз.**

Ол жүздер қозғалысын біркелкі етіп және ыңғайлы қыруды қамтамасыз етеді.

1. Сыртқы торша жүйелерінің әрқайсысына бір тамшы май тамызыңыз.
2. Триммерді шайып, оған май тамызыңыз.
3. Электрұстараны қосып, пайдаланардың алдында бес секунд жұмыс істеген күйі күте тұрыңыз.
4. Электрұстараны өшіріп, жұмсақ шүберекпен сыртқы торша жүйесіндегі артық майды сүртіп тастаңыз.



Ескертпелер

- Қол сабынынан басқа ешбір ас үй немесе ванна жуғыш заттарын пайдаланбаңыз. Бұлай істеу ақаулыққа әкелуі мүмкін.
- Суды төгу кезінде электрұстара корпусын шұңғылшаға немесе кез келген басқа затқа ұрып алмаңыз. Бұлай істемеу ақаулық тудыруы мүмкін.
- Сұйылтқыштармен, бензинмен, алкогольмен, т.б. сүртпеңіз. Бұлай істеу ақаулыққа, бөліктердің сынуына немесе өңсізденуіне әкелуі мүмкін. Араластырылған сабынды сумен сүртіңіз.

Щеткамен тазалау

Сыртқы торша жүйесі бөлімін алыңыз.
(Осы бетті қараңыз.)

Электрұстараны пайдаланған сайын сыртқы торша жүйесін шеңберлер көрсеткен аумақтарда тазалаңыз. Әйтпесе, аспап әдеттен тыс дыбыстарды шығаруы мүмкін.

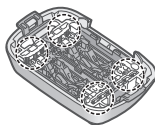

► Ұзын щеткамен тазалау

Торша жақтауын, сыртқы торша жүйесін, корпусы және триммерді ұзын щетканы пайдаланып тазалаңыз.



Сыртқы торша жүйесін ауыстыру

Сыртқы торша жүйесі	әр 18 ай сайын
---------------------	----------------

► Торша жүйесін шешу

Торша жүйесін алуға арналған ағытқыш түймелерді басып торша жүйесін жоғары тартыңыз.

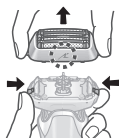

► Торша жүйесін бөлімін бекіту

Торша жиегін (↖) белгісімен алға қарай бұрып, электрұстара бастиегін электрұстараға орнатып, сырт еткен дыбыс естілгенше, бекітіңіз.

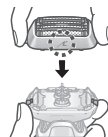

► Сыртқы торша жүйесін ауыстыру

1. Сыртқы торшаны алуға арналған ағытқыш түймелерді басып сыртқы торшаны төмен тартыңыз.

- Сыртқы торшаны алуға арналған ағытқыш түймелерді артық күшпен баспаңыз.

Бұлай істеу сыртқы торша жүйесін майыстырып, торша жиегіне толық бекітуді болдырмауы мүмкін.

2. Торша жиегі белгісін (↖) және сыртқы торша жүйесінің белгісін (△) туралап, бөліктерін қиыстырып, берік түрде бекітіңіз.

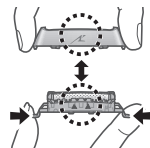

Ескертпе

Торша жиегін лақтырмаңыз.

► Қосалқы бөлшектері

Қосалқы бөлшектерді дилеріңізден немесе қызмет көрсету орталығынан таба аласыз.

ES-LS6A үлгілеріне арналған қосалқы бөлшектер	Сыртқы торша жүйесі	WES9600
---	---------------------	---------

Жиі қойылатын сұрақтар

Сұрақ	Жауап
Бұл өнім ішкі жүздерді қажет етеді ме?	▶ Сыртқы торша жүйелері және ішкі жүздері жүйенің сыртқы торша жүйесімен біріктірілген.
Ұзақ уақыт бойы пайдаланылмаса, аккумулятор заряды азая ма?	▶ Аккумулятор күйі сыйымдығы 6 айдан астам пайдаланылмаса заряды, сондықтан, кемінде 6 ай сайын бір рет толық зарядтауды орындаңыз.
Электрұстараны әр пайдаланудан кейін зарядтауға болады ма?	▶ Литий-йонды аккумулятор пайдаланылады, сондықтан, әрбір пайдаланудан кейін зарядтау аккумулятордың қызмет көрсету мерзіміне әсер етпейді.
Адаптерді зарядтаудан кейін неліктен ажырату керек?	▶ Аккумуляторды 1 сағаттан ұзақ зарядтау аккумулятордың өнімділігіне әсер етпейді, бірақ қауіпсіздік және қуатты үнемдеу үшін адаптерді ажыратыңыз.
Арнайы майдың құрамы қандай?	▶ Майдың құрамы: сұйық парафин.
Өшкеннен кейін құрылғы неліктен екі рет дыбыстық сигнал шығарады?	▶ Дыбыс аккумулятордың зарядтау күйінің төмендеп жатқанын көрсетеді. Құрылғыны зарядтаңыз.

Ақаулықтарды жою

Келесі әрекеттерді орындаңыз.
Егер ақаулық жойылмаса, құралды сатып алған дүкенге немесе жөндеуге Panasonic өкілеттілігі берілген қызмет көрсету орталығына хабарласыңыз.

Ақаулық	Шешімі
Тоқ қосқыш ҚОСЫЛМАЙДЫ.	▶ Қосқышты бұғаттаудан ашыңыз. (71 бетін қараңыз.)

Ақаулық	Шешімі
Қырыну сенсоры жауап бермей жатыр.	<p>Сақал алу қалыңдығына немесе электрұстара басындағы қырылған сақалдың мөлшеріне байланысты қырыну сенсоры істемеуі мүмкін болып пайдалану дыбысы өзгермеуі мүмкін. Бұл ерекше жағдай емес.</p>
	<p>Қырыну сенсоры қырыну гелінің түріне және мөлшеріне байланысты реакция көрсетпеуі мүмкін. Бұл әдеттен тыс емес.</p>
	<p>Қалған аккумулятор заряды төмен болса, қырыну сенсоры реакция көрсетпеуі мүмкін. Бұл орын алса, электрұстараны зарядтаңыз.</p>
	<p>Май жағыңыз. (72 бетін қараңыз.)</p> <p>Жүйенің сыртқы торша жүйесінде жеткілікті май болмаса, қырыну сенсоры дұрыс әрекет етпеуі мүмкін.</p>

Ақаулық	Шешімі
Қырыну сенсоры электрұстара теріге тимесе де істеп жатыр.	<p>Сақал түктерін электрұстарадан тазалау. Сыртқы торша жүйесін щеткамен тазалаңыз. (73 бетін қараңыз.)</p> <p>Егер электрұстара қатты лас болса, торша жиегін алып сумен жуыңыз. (71 бетін қараңыз.)</p>
	<p>Жүйенің сыртқы торша жүйесін қайта орнатыңыз.</p> <p>Жүйенің сыртқы торша жүйесінің күтілетін қызмет көрсету мерзімі: Шамамен 18 ай</p>

Ақаулық	Шешімі
<p>Тіпті толық зарядталғаннан кейін де істету мерзімі қысқа.</p>	<p>Толық зарядтаудан кейін электрұстараны шамамен 2 апта бойы пайдалануға болғанымен (күніне 3 минут бойы құрғақ қырыну үшін пайдаланылды деп есептегенде), электрұстараны пайдалану жолына байланысты (мысалы, ылғалды қырыну үшін пайдаланылса) пайдалануға болатын күндер саны төменірек болуы мүмкін.</p> <p>▶ Май жағыңыз.</p> <p>▶ Электрұстараны тазалаңыз.</p> <p>Егер зарядталғаннан соң пайдалану саны кемісе,</p> <p>▶ аккумулятордың пайдалану мерзімі аяқталып жатыр.</p>

Ақаулық	Шешімі
<p>Электрұстара тіпті зарядтаудан кейін де жұмыс істемейді.</p>	<p>Құрылғыны шамамен 5 °C немесе жоғарырақ қоршаған орта температурасында пайдаланыңыз.</p> <p>▶ Аккумулятор мерзімі өтті.</p> <p>Электрұстара айнымалы тоқ адаптері қосулы күйде жұмыс істемейді. Электрұстараны жеткілікті зарядталғаннан және айнымалы тоқ адаптері ажыратылғаннан кейін пайдаланыңыз.</p>
<p>Қырыну кезінде істеу дыбысы өзгеріп жатыр.</p>	<p>Қырыну сенсоры істеп жатыр.</p> <p>▶ Дыбыс сақал қалыңдығына қарай өзгереді.</p>

Ақаулық	Шешімі
Қатты дыбыс шығарып жатыр.	<p>Май жағыңыз.</p> <p>▶ Жүйенің сыртқы торша жүйесінде май болмаса, бұл көбірек қуат қажет етіп, жүздер біркелкі қозғалмайды.</p>
	<p>▶ Электрұстара сызықтық мотор жетегіне байланысты жоғары дыбысты шығарады. Бұл мәселені білдірмейді.</p>
	<p>▶ Жүйенің сыртқы торша жүйесі тиісті түрде бекітілгеніне көз жеткізіңіз.</p>
	<p>▶ Сыртқы торша жүйесін щеткамен тазалаңыз. (73 бетін қараңыз.)</p> <p>▶ Жүйенің сыртқы торша жүйесін сумен жуыңыз. (71 бетін қараңыз.)</p>
Иісі қатты болып кеткен.	▶ Электрұстараны тазалаңыз.
Сыртқы торша жүйесі қызып жатыр.	▶ Май жағыңыз.
	<p>▶ Егер сыртқы торша жүйесі зақымдалған немесе деформацияланған болса, оны алмастырыңыз. (73 бетін қараңыз.)</p>

Ақаулық	Шешімі
Бұрынғыдай таза қырыну болмай жатыр.	▶ Электрұстараны тазалаңыз.
	▶ Май жағыңыз.
	▶ Жүйенің сыртқы торша жүйесін қайта орнатыңыз. Жүйенің сыртқы торша жүйесінің күтілетін қызмет көрсету мерзімі: Шамамен 18 ай

Аккумулятордың жұмыс мерзімі

Аккумулятордың мерзімі — 3 жыл. Бұл электрұстарадағы аккумулятор пайдаланушылар арқылы алмастырылмауы тиіс. Аккумуляторды авторизацияланған қызмет орталығында алмастырыңыз.

Ішіне орнатылған аккумуляторды алу

Электрұстараны лақтыру алдында бекітілген қайта зарядталмалы аккумуляторды шығарыңыз.

Аккумуляторды қоқысқа қауіпсіз жолмен лақтыру керек. Аккумуляторлар арнайы тағайындалған мекенде (ондай мекен елде болған жағдайда) жойылғанына көз жеткізіңіз. Бұл суретті тек электрұстараны лақтырғанда пайдалану керек және оны жөндеу үшін пайдаланылмауы керек. Егер электрұстараны өзіңіз бөлшектесеңіз, ол суға төзімді болмайды, бұл ақаулыққа әкелуі мүмкін.

• Электрұстараны айнымалы тоқ адаптерінен шешіп алыңыз.

- Қосқышты басыңыз да, аккумуляторды заряды толық таусылғанға дейін, қосулы күйде ұстаңыз.
- ①-⑤ қадамдарды орындап, аккумуляторды көтеріп, оны құралдан шығарып алып тастаңыз.
- Алынған аккумулятордың оң және теріс терминалдарын қысқа тұйықтамаңыз және терминалдарды лента жабыстырып оқшаулаңыз.

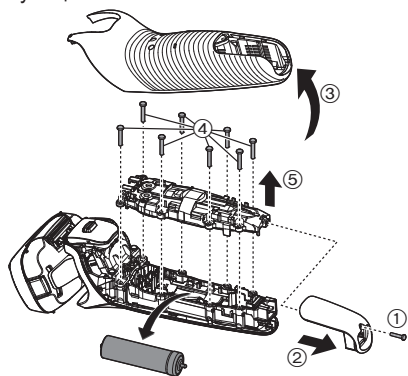

Қоршаған ортаны қорғау және құралды жою ережелері

Бұл электрұстараға литий-ионды аккумулятор орнатылған. Аккумулятор арнайы тағайындалған мекемеде мемлекетіңізде ондай мекеме болған жағдайда жойылғанына көз жеткізіңіз.

Техникалық сипаттамалары

Қуат көзі	Айнымалы тоқ адаптерінің үстіндегі атау жазылған тақтаны қараңыз. (Кернеудің автоматты түрде өзгертілуі)
Қозғалтқыштың жұмыс кернеуі	3,6 В---
Зарядтау уақыты	Шамамен 1 сағат

Бұл құрал тұрмыстық жағдайда пайдалануға ғана арналған.

Ескертпелер

1. Теріс, берік бетке орналастырыңыз, тек алынатын бөлшектер немесе қозғалмайтын бөлшектерден басқа.
2. Жабық және құрғақ жерде сақтау керек.
3. Тасылмалдауды құлатусыз, аса вибрациясыз және басқа заттарға соғусыз жасау керек.
4. Кәдеге жаратуды ұлттық және жергілікті заңдарға сәйкес жасау керек.

Сату шарттары өндірушімен орнатылмаған және мемлекеттің тауарды пайдаланудың ұлттық немесе жергілікті заңдарына сай болуы керек.

Өндірушінің белгілегеніне сәйкес, құрылғы жасалған күнінен бастап 7 жылға жарамды (егер бұл құрылғы осы барлық пайдалану нұсқауларына және техникалық стандарттарға сәйкес жұмсалатын жағдайларда ғана қолданылса)



Панасоник Корпорэйшн

1006, Кадома, Осака 571-8501, Жапония

Жапонияда жасалған

Ескертпе:

Құрылғының өндірілген күнін (жылы, айы) өнімнің артқы жағындағы нөмір арқылы анықтай аласыз.

Нөмірі: X X XXXXX

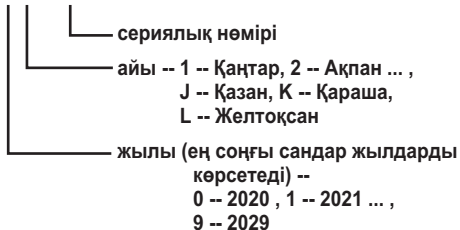

Ескертпе:

Құрылғының өндірілген күнін (жылы, айы, күні) айнымалы тоқ адаптерінде жағындағы нөмір арқылы анықтай аласыз.

Нөмірі: X XX XX

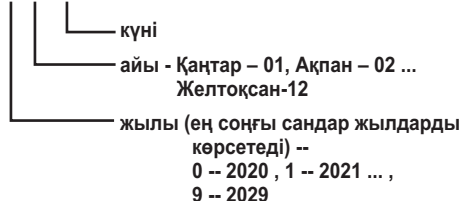

Panasonic Corporation
<http://www.panasonic.com>
© Panasonic Corporation 2022