

TEMPORARY

Panasonic

Facial Trimmer
Operating Instructions

Model No. ES2113

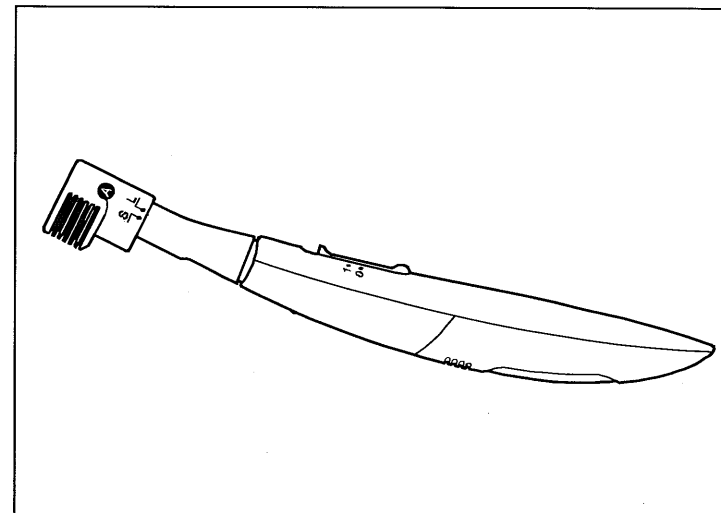

Matsushita Electric Works, Wanbao (Guangzhou) Ltd.
Wanbao Base, Zhong Cun Pan Yu, GuangDong 511495, China

Before operating this unit, please read these instructions completely.

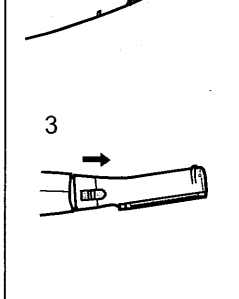
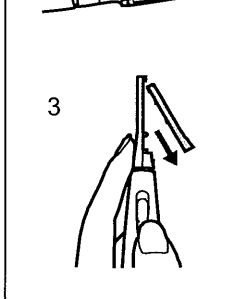
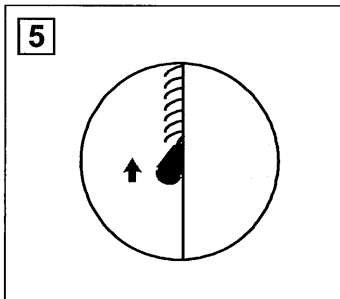
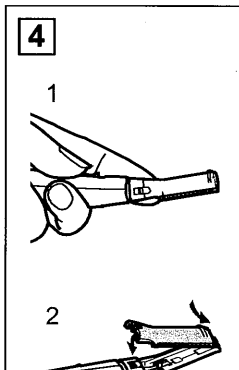
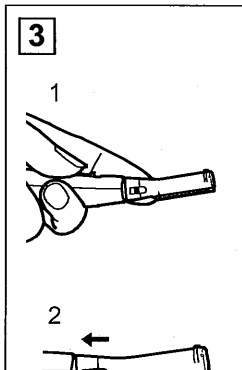
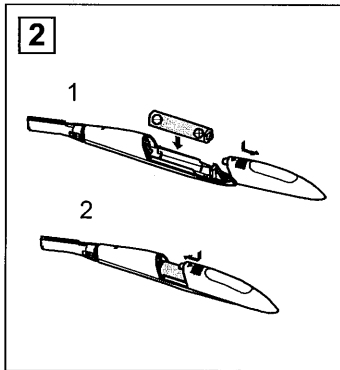
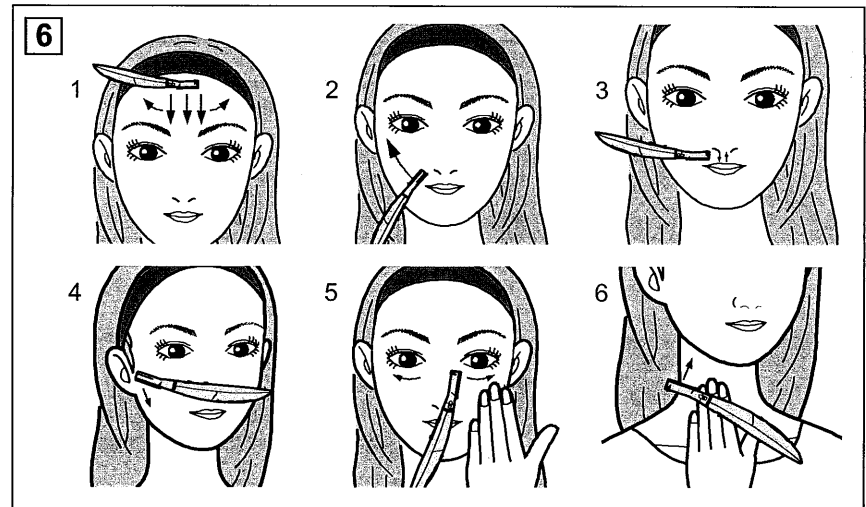
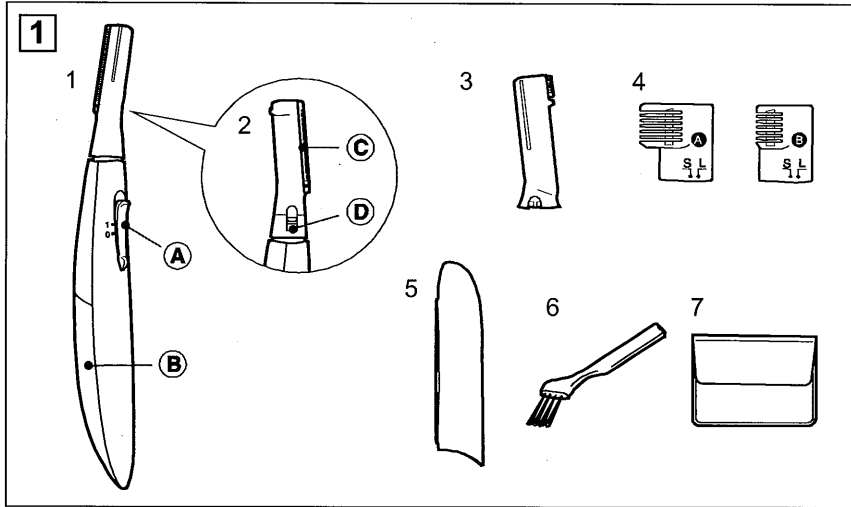

2

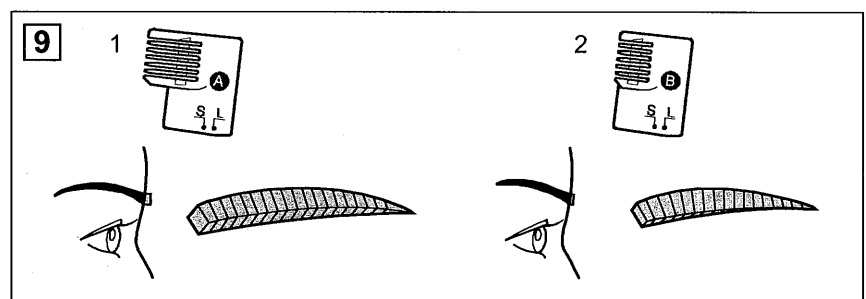
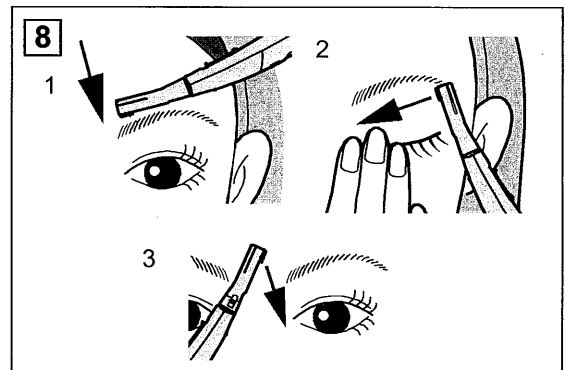
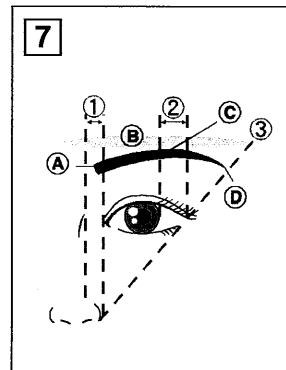

3

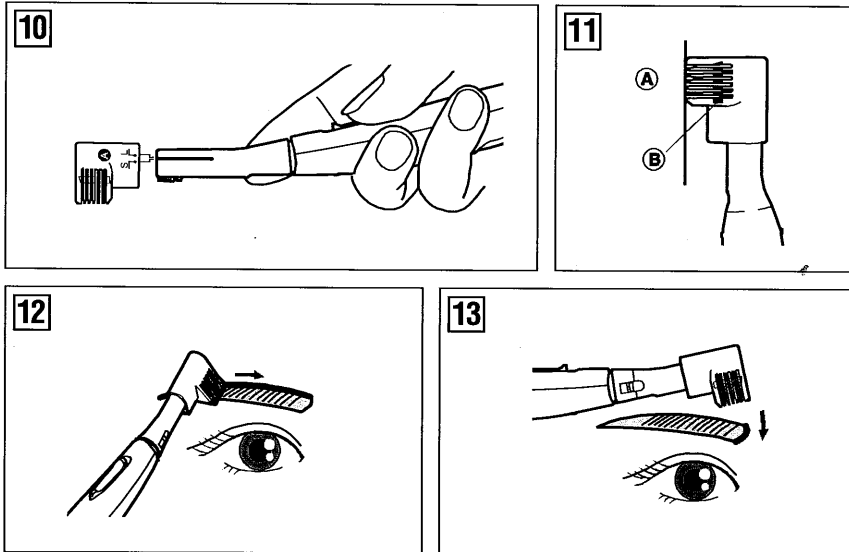

INDEX

Parts identification (Fig. 1)

1. Main Unit
 - Ⓐ Switch
 - Ⓑ Battery cover
2. Blade on Rear Side
 - Ⓒ Downy hair blade
 - Ⓓ Blade release button
3. Eyebrow blade
4. Eyebrow comb
5. Cap
6. Cleaning brush
7. Soft carrying case

Inserting the battery (Fig. 2) (Battery sold separately.)

Be sure to remove the battery cover only after the switch is off.

1. Insert one AAA (LR03) alkaline battery.

Note: Insert the battery in the correct polarity.

2. Attach the battery cover.

Attaching and removing the blade (Figs. 3 and 4)

(Attach the downy hair blade or eyebrow blade according to the area to be trimmed.)

■ Removing the blade (Fig. 3)

1. Support the head of the trimmer with your finger so that it does not swing excessively.
2. Slide the blade release button in the direction of the arrow.
3. Remove the blade in the direction of the arrow.

■ Attaching the blade (Fig. 4)

1. Support the head of the trimmer with your finger so that it does not swing excessively.

2. Attach by inserting the projection at the tip of the facial trimmer into the hole of the blade.
3. Slide the blade release button in the direction of the arrow.

Trimming downy hair

(Use the downy hair blade)

■ Holding the blade to the skin (Fig. 5)

- Lay the blade against the skin.
- Slowly move the blade against the flow of the hair.

■ How to trim (Fig. 6)

Slowly move the facial trimmer in the direction of the arrow for the areas to be trimmed.

1. Above the eyebrows
Move from the hairline to the center of the forehead.
Then back to the hairline.
2. Cheek
Move outward from the center of the face.
3. Upper lip
Stretch your upper lip.
4. Sideburns
Decide on the length of the sideburns and trim downward.
5. Below the eyes
Hold the skin with your fingers and move outward from the center.
6. Nape
Hold the skin with your fingers and move upward.

Trimming your eyebrows

■ Basic eyebrow shape (Fig. 7)

- ① The eyebrow base (Ⓐ) is within the lines extending from the inner side and outer side of the nose.

- ② The eyebrow crest (Ⓒ) is above the eyebrow arch (Ⓔ) within the lines extending from the outer edge of the eye and the iris.
- ③ The eyebrow tip (Ⓓ) is within the line extending from and connecting the outer side of the nose and the outer edge of the eye.

■ **Using the facial trimmer on the eyebrows** (Fig. 8)

Slowly move the facial trimmer in the direction of the arrow along the hair sticking out of the outline.

1. Above the eyebrow
Stop at about 2-3 mm on the side of the eyebrow.
2. Below the eyebrow
Trim while holding the eyelid and stretching the skin.
3. The brow
Trim while changing your grip.

■ **eyebrow comb** (Fig. 9)

1. Eyebrow comb A
Trimming length: 6~8 mm
Finished image:
Overall long eyebrow (even length)
For a natural eyebrow
2. Eyebrow comb B
Trimming length: 2~4 mm
Finished image:
Overall short eyebrow (even length)
Eyebrow becomes easier to draw.

■ **Attaching the comb** (Fig. 10)

- Support the head of the trimmer with your finger so that it does not swing excessively.
- Select the trimming length and insert the eyebrow blade to the eyebrow comb until a click is heard.

- Align the L (long) or S (short) mark with the groove in the eyebrow comb.

■ **How to use** (Fig. 11)

- Use the eyebrow comb by holding it close to your skin (Ⓐ).
The blade is at the position of the line (Ⓑ).

1. Align the comb with your eyebrow and comb from the end to the beginning of the eyebrow. (Fig. 12)
2. Repeat until the eyebrow is trimmed to a desired length.
 - Depending on individuals, the hair at the eyebrow base may be pointing upward. In this case, it is recommended the comb be moved against the flow of the hair, in the direction from the forehead to the nose. (Fig. 13)

■ **Cleaning**

(Be sure to turn off the switch)

1. Remove the blade.
2. Clean with brush.
3. Wipe off any trimmed hair with a dry cloth.
4. After cleaning, attach the blade to its original position.

■ **Caution**

- Keep out of reach of children.
- Do not clean the product in water.
- The following people should not use the product.
 - People with sensitive skin
 - People with allergies
 - In areas where there are pimples or acne.
- Do not use other than on the face or neckline.

- Do not modify, disassemble or repair.
- Since the blade is precision machine, handle it carefully.
- Check that the blade is not damaged before using the product.
- Only use on bare skin.
Using the product when soap, cream or lotions have been applied may lead to malfunctions.
- When the trimmer begins losing power, replace the battery. The battery may leak if not replaced promptly when it reaches the end of its life span.
- Do not clean the product with alcohol, benzene, etc.
Wipe with a dry cloth or a cloth which has been moistened with a dilute soap solution.
- Only use AAA (LR03) alkaline battery. Since other battery is not as powerful, the time for which the product can be used is dramatically reduced.

■ **Specifications**

Power supply: Battery

Battery size: 1 AAA (LR03) alkaline battery (Sold separately)

Weight: 32 g (including battery)

Airbone Acoustical Noise:
** (db(A) re 1pW)

Визначення частин (Мал. 1)

1. Головна частина
 - А) Перемикач
 - Б) Кришка батарейного відсіку
2. Лезо на зворотньому боці
 - А) Лезо для первинного волосся
 - Б) Кнопка знімання леза
3. Лезо для бров
4. Гребінець для бров
5. Чохол
6. Щіточка для чищення
7. М'яка переносна сумка

Встановлення батареї

(Мал. 2)

(Батареї продаються окремо.)

Перед зніманням кришки батарейного відсіку переконайтеся у тому, що перемикач вимкнено.

1. Встановіть одну алкалінову батарею AAA (LR03).
Увага: Встановлюйте батарею зважаючи на полярність.
2. Встановіть на місце кришку батарейного відсіку.

Встановлення та зняття леза

(Мал. 3 та 4)

(Встановіть лезо для первинного волосся або лезо для бров в залежності від того, що ви збираєтесь підрівняти.)

■ Зняття леза (Мал. 3)

1. Притримайте головку трімеру пальцем, щоб запобігти зайвого коливання.
2. Посуньте кнопку знімання леза у напрямку, вказаному стрілкою.
3. Зніміть лезо у напрямку, вказаному стрілкою.

■ Встановлення леза (Мал. 4)

1. Притримайте головку трімеру

пальцем, щоб запобігти зайвого коливання.

2. Встановіть лезо, помістивши виступ на кінці трімеру у відповідний отвір леза.
3. Посуньте кнопку знімання леза у напрямку, вказаному стрілкою.

Підрівнювання первинного волосся

(Використовуйте лезо для первинного волосся)

■ Тримайте лезо біля шкіри (Мал. 5)

- Тримайте лезо притисненим до шкіри.
- Повільно рухайте лезо проти росту волосся.

■ Як підрівнювати (Мал. 6)

Повільно рухайте трімер для обличчя у напрямку, вказаному стрілкою, у зонах обличчя, які ви бажаєте удосконалити.

1. По-над бровами
Рухайтесь у напрямку від лінії волосся до центру чола.
Потім знов – до лінії волосся.
2. Щоки
Рухайте трімер у напрямку від центру обличчя.
3. Верхня губа
Розтяніть вашу верхню губу.
4. Скроні
Вирішіть якої довжини має бути волосся на скронях, та підрівняйте його низ.
5. Під очами
Тримайте шкіру пальцями та рухайте трімер від центру назвні.
6. Потилиця
Тримайте шкіру пальцями та рухайтеся догори.

Підрівнювання брів

■ Основна форма брів (Мал. 7)

- ① Основа брів (А) знаходиться у межах ліній, що тягнуться від внутрішнього та зовнішнього кінчиків носу.
- ② Найвища точка брови (Б) знаходиться по-над аркою брови (Б), у межах ліній, що тягнуться від зовнішніх країв ока та райдужної оболонки.
- ③ Верх брови (В) знаходиться у межах ліній, що тягнуться від та з'єднують зовнішній кінчик носу та зовнішній край ока.

■ Використання трімеру для підрівнювання брів (Мал. 8)

Повільно рухайте трімер для обличчя у напрямку, вказаному стрілкою, уздовж волосся, що виходить за межі контуру брів.

1. По-над бровами
Зупиніться у 2-3 мм від контуру брови.
2. Під бровами
Підрівнюйте, тримаючи повіки та розтягуючи шкіру.
3. Брова
Підрівнюйте, змінюючи зону стискання.

Гребінець для бров (Мал. 9)

1. Гребінець для бров А
Довжина підрівнювання: 6~8 мм
Кінцеве зображення:
Загалом довга брова (рівна довжина)
Для природніх бров
2. Гребінець для бров В
Довжина підрівнювання: 2~4 мм
Кінцеве зображення:

Загалом коротка брова (рівна довжина)

Таку брову легше підрівнювати.

■ Встановлення гребінця (Мал. 10)

- Притримайте головку трімеру пальцем, щоб запобігти зайвого коливання.
- Оберіть довжину підрівнювання та клацанням встановіть лезо для бров у гребінець для бров.
- Встановіть помітку L (long - довгий) або S (short - короткий) навпроти жолобку у гребінці для бров.

■ Використання (Мал. 11)

- Використовуйте гребінець для бров, тримаючи його близько до шкіри (А).
Лезо знаходиться у місці, означеному лінією (Б).
1. Підійміть гребінець до рівню брови та розчісуйте брову від її кінця до початку. (Мал. 12)
 2. Повторюйте рухи доти, доки волосся брови не набуде бажаної довжини.
 - У деяких людей волосся на початку брови може рости вгору. У цьому випадку рекомендовано рухати гребінець у напрямку, протилежному росту волосся, тобто від чола до носа. (Мал. 13)

Чищення

(Переконайтеся в тому, що перемикач вимкнено)

1. Зніміть лезо.
2. Почистіть його за допомогою щітки.
3. Зітріть усе волосся, що залишилося, сухою тканиною.
4. Після чищення, встановіть лезо на місце.

Увага

- Тримайте прилад у недосяжному для дітей місці.
- Ни мийте прилад під водою.
- Нижчевказані люди не мають використовувати прилад:
 - Люди з чуттєвою шкірою
 - Люди, що мають алергію
 - У зонах обличчя, де є прищипки або акне.
- Не використовуйте прилад у інших зонах, окрім обличчя та шиї.
- Не модифікуйте, не розбирайте та не ремонтуйте прилад.
- Оскільки лезо є точним приладом, поведіться з ним обережно.
- Перед використанням приладу переконайтесь у тому, що лезо не пошкоджено.
- Використовуйте тільки на оголеній шкірі.
Використання приладу із застосуванням мила, крему або лосьйонів може призвести до порушень у його роботі.
- Коли трімер починає втрачати потужність, замініть батарею.
Батарея може потікти, якщо її не замінити вчасно при закінченні її строку дії.
- Ни мийте прилад спиртом, бензином і т.і.
Витирайте його сухою тканиною або тканиною, що зволожена слабким мильним розчином.
- Використовуйте тільки алкалінову батарею AAA (LR03).
Оскільки інші батареї не настільки потужні, їх використання значно зменшує час використання приладу.

Технічні характеристики

Джерело електропостачання:

Батарея

Розмір батареї:

1 алкалінова батарея AAA

(LR03) (продається окремо)

Вага: 32 г (включаючи батарею)

Airborne акустичний шум:

** (дБ(A) відп. 1рW)

Встановлений виробником термін служби (придатності) цього виробу дорівнює 7 рокам з дати виготовлення за умови, щовиріб використовується у суворій відповідності до дійсної інструкції з експлуатації та технічних стандартів, що застосовуються до цього виробу.

Дату виготовлення зазначено на виробі.