

Panasonic®

Інструкція з експлуатації HD Відеокамера

Модель №

HC-W580
HC-W580M
HC-V380

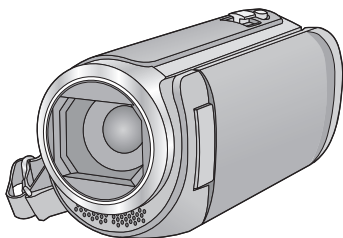
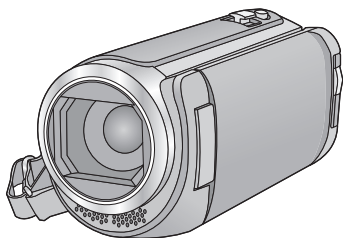

Перед використанням цього продукту уважно прочитайте ці інструкції і збережіть посібник для подальшого використання.

AVCHD™
Progressive

HDMI



DOLBY
DIGITAL

DLNA
CERTIFIED™

WiFi
CERTIFIED



SQW0524

Прочитайте спочатку цей текст

■ Про формати запису для зйомки відео

Для запису відео цією камерою можна обрати формат AVCHD^{*1}, MP4 або iFrame. (→ 78)

*1 Камера є сумісною із AVCHD Progressive (1080/50p).

AVCHD:

Такі параметри пасують для перегляду на телевізорі високої чіткості або для збереження на диск^{*2}.

*2 Для збереження зображення, записаного у форматі 1080/50p, доступні указані нижче способи:

- Копіювання зображення на диск за допомогою HD Writer LE 3.1.
- Скопіюйте зображення на пристрій для запису дисків Blu-ray виробництва Panasonic, що підтримує AVCHD Progressive.

MP4:

Цей формат дозволяє відтворювати й редагувати файли на комп'ютері.

- Не підтримуються відеозаписи у форматі AVCHD.

iFrame:

Указаний формат дозволяє відтворювати або редагувати файли на комп'ютері Mac (iMovie та ін.).

- Не підтримуються відеозаписи у форматі AVCHD.

■ Відповідальність за записаний зміст

Panasonic не несе будь-якої відповідальності за прямі чи непрямі ушкодження, викликані будь-якого типу проблемами, що призводять до втрати запису або відредагованого змісту, і не дає гарантій на будь-який зміст, якщо запис або редагування не виконуються належним чином. Усе вищезазначене стосується також випадків будь-якого виду ремонту камери (включаючи будь-які елементи, непов'язані з вбудованою пам'яттю камери).

■ Поводження з вбудованою пам'яттю [W580M]

Цей пристрій обладнано вбудованою пам'яттю. При використанні цього компонента зверніть увагу на наступні моменти.

Регулярно створюйте резервну копію даних.

Вбудована пам'ять — це пристрій для тимчасового зберігання. Щоб уникнути стирання даних через статичну електрику, електромагнітні хвилі, вихід з ладу та відмови, створіть резервну копію даних на ПК чи диску DVD. (→ 208)

- Індикатор доступу [ACCESS] (→ 8) світиться, поки виконується доступ до картки SD або вбудованої пам'яті (ініціалізація, запис, відтворення, видалення тощо). Не виконуйте наступні дії, коли світиться індикатор. Це може призвести до пошкодження вбудованої пам'яті або несправності камери.
 - Вимкніть камеру (видалить акумулятор)
 - Не вставляйте і не виймайте з'єднувальний кабель USB
 - Не допускайте, щоб камера зазнавала вібрацій або ударів
- Про утилізацію або передачу цієї камери. (→ 233)

■ Про конденсацію (при запотіванні об'єктива чи монітора РКД)

Конденсація виникає, коли відбувається зміна температури чи вологості, наприклад, коли пристрій вноситься з вулиці чи холодного приміщення в тепле приміщення. Будь ласка, будьте обережні, оскільки це може призвести до забруднення, запліснілості або пошкодження об'єктива чи монітора РКД.

Якщо ви берете пристрій у місце з іншою температурою, дайте йому приблизно годину, щоб звикнути до нової температури — таким чином можна запобігти утворенню конденсації (якщо різниця в температурі велика, помістіть пристрій у поліетиленовий пакет тощо, видалить повітря з пакету та щільно закрийте його).





У разі утворення конденсації, вийміть акумулятор і/або адаптер змінного струму та залиште пристрій приблизно на одну годину. Коли пристрій звикне до температури навколишнього середовища, запотілості зникне природним чином.

■ Карти, які можна використовувати з даним пристроєм

Картка пам'яті SD, картка пам'яті SDHC і картка пам'яті SDXC



- Картки пам'яті ємністю 4 Гб або більше, що не мають логотипу SDHC, або картки пам'яті ємністю 48 Гб або більше, що не мають логотипу SDXC, не засновані на технічних характеристиках карток пам'яті SD.
- Більш детальна інформація про карти SD наведена на сторінці 14.





■ В цієї інструкції з експлуатації

- В цьому документі картка пам'яті SD, картка пам'яті SDHC і картка пам'яті SDXC позначаються терміном "картка SD".
- Смартфон і планшетний ПК називаються словом "смартфон".
- Функції, які можуть використовуватись у режимі відеозапису:  Функція, яка може використовуватись у режимі запису фотознімків: 
- Функції, які можуть використовуватись у режимі відтворення:  Функції, які можуть використовуватись у режимі відтворення (лише для відео):  Функції, які можуть використовуватись у режимі відтворення (лише для стоп-кадрів): 
- Сцена(-и), записані у форматі запису [AVCHD]: "Сцена(-и) AVCHD"
- Сцени, записані у форматі запису [MP4/iFrame], сцени, записані в MP4 (1920×1080/25р), MP4 (1280×720/25р) або MP4 (640×360/25р): "Сцени MP4/iFrame"
- Сцени, записані в режимі запису [iFrame]: "Сцени iFrame"
- Сцени, які містять тільки зображення з основної камери, записане окремо від одночасно записаної звичайної сцени, коли для параметра [Резервир. Twin Camera] було вибрано значення [ВКЛ]: сцени, записані як резервна копія для дублюючої камери
- Сторінки для довідки позначаються стрілкою, наприклад: → 00

- У цій інструкції з експлуатації номери моделей мають наведені нижче скорочення.

Номер моделі	Скорочення, використане в цій інструкції з експлуатації
HC-W580	 [W580]
HC-W580M	 [W580M]
HC-V380	 [V380]

Ця інструкція з експлуатації призначена для використання з моделями  ,  та  . Малюнки можуть дещо відрізнятися від оригіналу.

- На ілюстраціях, використаних у цій інструкції з експлуатації, зображена модель  , проте деякі частини пояснювального тексту стосуються інших моделей.
- У деяких моделях певні функції недоступні.
-  ,  і  мають функції Wi-Fi®.
- Функції можуть відрізнятися, тому читайте уважно інструкцію.
- В деяких регіонах можуть продаватися не всі моделі.

Зміст

Прочитайте спочатку цей текст 2

Підготовка

Назви та функції основних деталей	7
Живлення	10
Вставлення/виймання акумулятора	10
Заряджання акумулятора	11
Час зарядження та запису	12
Запис на карту	14
Карти, які можна використовувати з даною відеокамерою	14
Вставлення/виймання SD карти	15
Ввімкнення/вимкнення камери	17
Вибір робочого режиму	18
Перемикання пристрою між режимами запису та відтворення	18
Перемикання пристрою між режимом відеозапису та запису фотознімків	18
Як користуватися сенсорним екраном	19
Про сенсорне меню	20
Установка дати й часу	21

Основні операції

Перед початком зйомки	22
Вибір носія запису [W580M]	23
Відеозапис	23
Фотозйомка	26
Запис стоп-кадрів у режимі запису відео	27
Відтворення відео/стоп-кадрів	28
Використання екрана меню	31
Використання меню установки	32

Додатково (Запис)

Використання масштабування	43
Коефіцієнт збільшення в режимі запису стоп-кадрів	43
Функція знімка з вирівнюванням [V380]	44
Режим HDR для відео [W580] [W580M]	45
Запис із використанням допоміжної камери (дублюючої камери) [W580] [W580M]	46
Зміна і регулювання настройок допоміжної камери та допоміжного вікна	48

Записування з використанням функції резервного копіювання з дублюючої камери	51
Зміна режиму запису	53
Інтелектуальний автоматичний режим	54
Інтелектуальний автоматичний режим плюс	56
Креативний контроль	56
Сюжетний режим	60
Режим HDR для відео [W580] [W580M]	61
Допоміжний режим покадрової анімації	62
Запис вручну	63
Баланс білого	64
Ручна настройка швидкості затвора/діафрагми	65
Настройка ручного фокусування	66
Запис за допомогою сенсорних кнопок	67
Сенсорні кнопки	67
Функції піктограм операцій під час запису	72
Значки операцій	72
Функції запису в меню	77

Додатково (Відтворення)

Операції відтворення	87
Відтворення відео за допомогою значка операції	87
Створення стоп-кадру з відеозображення	88
Покадровий показчик виділеного та часу	89
Повтор відтворення	89
Поновлення попереднього відтворення	90
Збільшення стоп-кадра під час відтворення (відтворення із зумом)	90
Різні функції відтворення	91
Відтворення відео/стоп-кадрів за датою	91
Вибіркове відтворення	92
Ручне редагування	99
Календар для дитини	102
Змінення налаштувань відтворення та показ слайдів	104
Відтворення фотознімків, записаних у допоміжному режимі покадрової анімації, в якості слайд-шоу	106

Стирання сцен/стоп-кадрів	107
Видалення частини сцени (AVCHD або резервна копія з дублюючої камери)	109
Поділ сцени (AVCHD або резервна копія з дублюючої камери)	110
Розділення сцени для часткового видалення (MP4/iFrame).....	111
Захист сцен/стоп-кадрів	112
Конвертація в MP4	113
Об'єднання сцени, записаної з затримкою [W580M]	114
Перегляд відео/знімків на телевізорі	116
Підключення за допомогою кабелю міні-HDMI	118
Відтворення за допомогою VIERA Link	119

Копіювання/дублювання

Копіювання даних між SD-картою та вбудованою пам'яттю камери [W580M]	121
Копіювання/відтворення з USB HDD	124
Підготовка до копіювання/відтворення.....	124
Проста копія	127
Копіювати обрані файли.....	128
Відтворення з USB HDD	129
Дублювання за допомогою рекордера дисків Blu-ray, відеопристроїв та ін.	131
Використання картки Eye-Fi™	135

Wi-Fi

Функція Wi-Fi®	138
[Пульт ДУ]	140
Підготовка до використання функції [Пульт ДУ]	141
Використання [Пульт ДУ] із безпосереднім підключенням.....	142
Використання [Пульт ДУ] із підключенням до точки бездротового доступу.....	143
Інформація про [Пульт ДУ]	144
[Радионяня]	146
Підготовка до використання функції [Радионяня]	147
Використання [Радионяня]	147
[Наблюденіе]	149
Підготовка до використання функції [Наблюденіе]	149
Використання [Наблюденіе].....	150
[Воспр.DLNA]	155
Підготовка до використання функції [Воспр.DLNA]	155
Відтворення на телевізорі	156

[Копіювати]	157
Підготовка до використання функції [Копіювати].....	157
Копіювання на ПК	159
[Live Cast]	161
Підготовка до використання функції [Live Cast].....	162
Пряма трансляція.....	163
Установіть "Image App"	167
Налаштування підключення Wi-Fi	168
Використання функції [Мастер настройки Wi-Fi] для встановлення підключення.....	169
Підключення до точки бездротового доступу.....	170
Налаштування безпосереднього зв'язку із смартфоном	174
Підключення з історії.....	176
Як користуватися меню [Настр Wi-Fi]	179

Бездротова дублююча або мультикамера

Функції бездротової дублюючої або мультикамери	186
Примітки про використання функції бездротової дублюючої або мультикамери	188
Використання смартфона як бездротової допоміжної камери	189
Перше підключення до цього пристрою смартфона як бездротової допоміжної камери (для використання функції бездротової дублюючої камери)	189
Перше підключення до цього пристрою смартфона як бездротової допоміжної камери (для використання функції бездротової мультикамери)	193
Якщо підключення здійснюється не вперше	197
Переривання підключення.....	199
Записування з використанням бездротової допоміжної камери (бездротової дублюючої або мультикамери)	200
Екран на дисплеї під час використання бездротової допоміжної камери	200
Зміна налаштувань бездротової дублюючої камери.....	202
Зміна налаштувань бездротової мультикамери	203
Якщо підключення Wi-Fi неможливо встановити (бездротова дублююча або мультикамера)	207

3 ПК

Що можна зробити з ПК	208
Перед встановленням	
HD Writer LE 3.1	210
Операційне середовище	212
Інсталяція	214
Підключення до ПК	215
Про дисплей ПК	217
Початок роботи HD Writer LE 3.1	219
Читання інструкції з	
експлуатації програм	219
У разі використання Mac	
(носії великої ємності)	220

Інше

Індикація	221
Повідомлення	224
Про відновлення	225
Пошук й усунення несправностей	226
Застереження щодо використання	232
Про авторське право	237
Режими запису/приблизний час	
запису	238
Приблизна кількість записуваних	
знімків	239
Додаткові аксесуари	240
Про дистанційне керування	
поворотом та нахилом	241

Назви та функції основних деталей

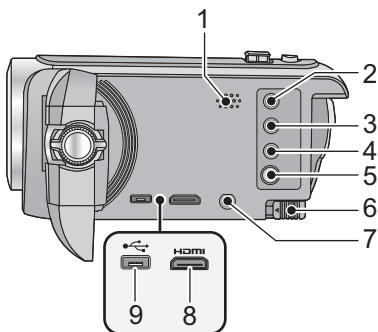

- 1 Динамік
- 2 Кнопка запису/відтворення [/] (→ 18)
- 3 **V380** / **W580M**
Кнопка HDR [HDR] (→ 45)
- V380**
Кнопка функції знімка з вирівнюванням [] (→ 44)
- 4 Кнопка Wi-Fi [Wi-Fi] (→ 140, 146, 149, 155, 157, 161, 176, 179, 189, 193)
- 5 Кнопка живлення [/ I] (→ 17)
- 6 Фіксатор акумулятора [BATT] (→ 10)
- 7 Роз'єм A/V [A/V] (→ 116, 134)
- 8 Роз'єм міні-HDMI [HDMI] (→ 116)
- 9 Гніздо USB [] (→ 124, 132, 215)

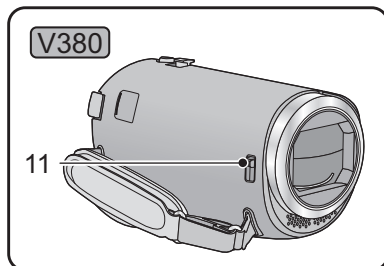
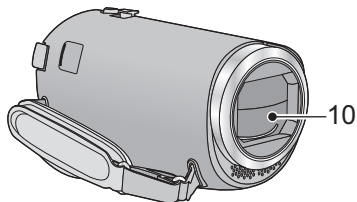

10 Кришка об'єктива

- **W580** / **W580M**
Кришка об'єктива відкривається в режимі відеозапису або режимі запису фотознімків. (→ 18)

11 **V380**

Перемикач відкриття/закриття кришки об'єктива

Якщо пристрій не використовується, закрийте кришку об'єктива для захисту об'єктива.

- Переміщуйте перемикач відкриття/закриття, щоб відкрити чи закрити кришку об'єктива.

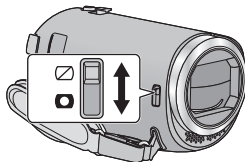

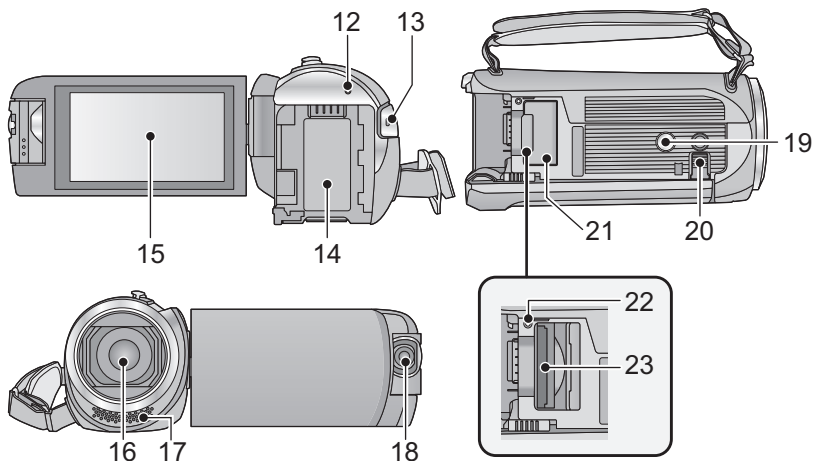

- 12 Індикатор стану (→ 17, 168)
- 13 Кнопка початку/зупинки запису (→ 23)
- 14 Акумуляторний відсік (→ 10)
- 15 Монітор РКД (сенсорний екран) (→ 19)

19 Гніздо для штатива

- Кріплення штативу із гвинтом довжиною 5,5 мм або більше може пошкодити цей пристрій.

20 Висувна підставка

Якщо цей пристрій використовується на столі або якій-небудь іншій гладкій поверхні, витягніть висувну підставку, як зображено нижче, щоб зафіксувати пристрій.

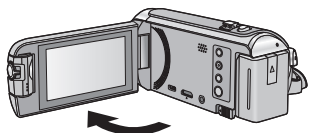

- Він може відкритися на 90°.

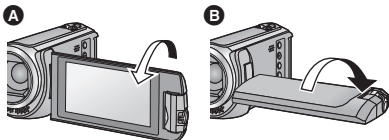

- Він може повертатися до 180° **A** у напрямку до об'єктива або до 90° **B** у протилежному напрямку.

16 Об'єктив

17 Внутрішні стереомікрофони

18 W580 / W580M

Допоміжна камера (→ 46)

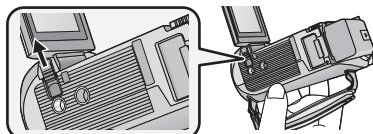

- Перед закриттям монітора РКД складіть висувну підставку.

21 Кришка відсіку карти SD (→ 15)

22 Індикатор доступу [ACCESS] (→ 18)

23 Гніздо карти (→ 15)

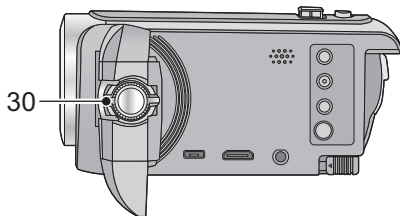
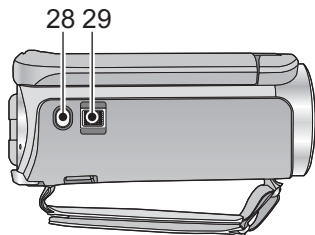
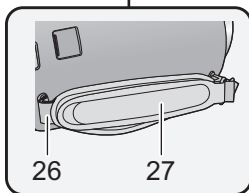
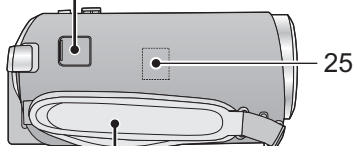
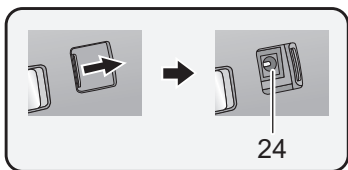

24 Гніздо для підключення постійного струму [DC IN] (→ 11)

- Не використовуйте жодних інших адаптерів змінного струму, крім того, що входить до комплекту поставки.

25 передавач Wi-Fi (→ 139)

26 Закріплення наплічного ремня



27 Ремінна ручка

Відрегулюйте довжину ремінної ручки під свою руку.



28 Кнопка фотозйомки [] (→ 26)

29 Важіль масштабування [W/T]

(у режимі відеозапису чи запису фотознімків) (→ 43)/

Перемикач відображення піктограм [ / ] (→ 30)/

важіль гучності [-VOL+] (у режимі відтворення) (→ 30)

30  / 

Диск допоміжної камери (→ 47)

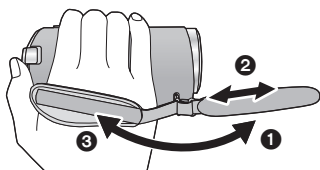

- 1 Відкиньте ремінець.
- 2 Відрегулюйте його довжину.
- 3 Зафіксуйте ремінець.

Живлення

■ Акумулятори, які можна використовувати з даною відеокамерою

Акумулятор, що може використовуватися з даним пристроєм - VW-VBT190/VW-VBT380.

- Ця камера оснащена функцією розпізнавання акумуляторів, які можна безпечно використовувати. Цю функцію підтримує спеціальний акумулятор (VW-VBT190/VW-VBT380). Для використання з цією фотокамерою підходять тільки фірмові вироби Panasonic та акумулятори інших виробників, сертифіковані компанією Panasonic. Компанія Panasonic жодним чином не гарантує якість, продуктивність або безпеку акумуляторів, які були виготовлені іншими компаніями та не є фірмовими виробами Panasonic.

З'ясувалося, що на деяких ринках у продажу з'явилися акумуляторні блоки, що виглядають дуже схожими на фірмові вироби. Деякі з цих акумуляторних блоків не мають належного вбудованого захисту, що відповідає вимогам стандартів з безпеки. Існує імовірність того, що користування такими акумуляторними блоками може призвести до запалення або вибуху. Будь ласка, майте на увазі, що виробник не несе ніякої відповідальності за нещасні випадки та відмову обладнання у разі використання підроблених акумуляторних блоків. Щоб гарантувати використання безпечних виробів, виробник рекомендує користуватися фірмовими акумуляторними блоками Panasonic.

Вставлення/виймання акумулятора

- Натисніть кнопку живлення, щоб увімкнути камеру. (→ 17)

Встановіть акумулятор у напрямку, показаному на рисунку.

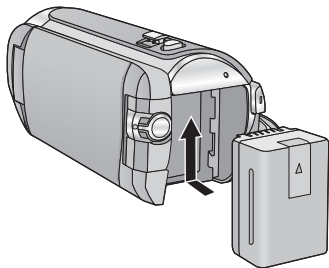

Вставте акумулятор до клацання, поки він не заблокується.

Виймання акумулятора

Утримуйте кнопку живлення, доки не згасне індикатор стану. Потім вийміть акумулятор, підтримуючи камеру, щоб вберегти її від падіння.

Перемістіть важелець розблокування акумулятора в напрямку, вказаному стрілкою, і вийміть акумулятор, коли він розблокується.

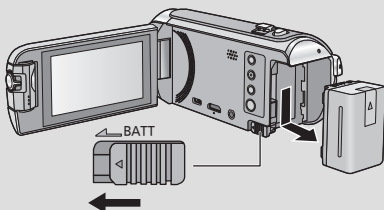

Заряджання акумулятора

Даний пристрій продається з незарядженим акумулятором. Зарядіть акумулятор перед першим використанням.

При підключеному адаптері змінного струму пристрій знаходиться в режимі очікування. Первісний контур завжди "працює", якщо адаптер змінного струму підключений до електричної розетки.

Важлива інформація:

- Не використовуйте адаптер змінного струму/кабель постійного струму з будь-якою іншою апаратурою, бо зазначені елементи призначені тільки для цього пристрою. Не використовуйте також адаптер змінного струму/кабель постійного струму від іншої апаратури з даним пристроєм.
- При ввімкненому живленні акумулятор не заряджатиметься.
- Він рекомендується для зарядки акумулятора при температурі між 10 °C та 30 °C. (Температура акумулятора повинна бути тією ж.)

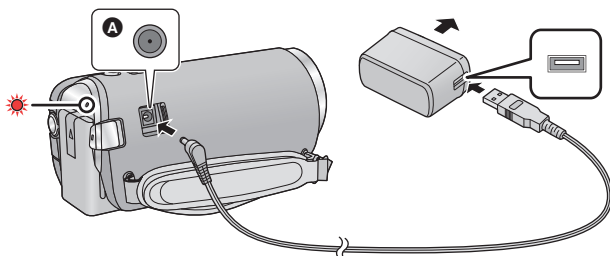

A Гніздо для підключення постійного струму

1 Під'єднайте кабель живлення постійного струму до адаптера змінного струму та до гнізда для входу постійного струму даного пристрою.

- Вставте штекери максимально до упору.

2 Вставте адаптер змінного струму в електричну розетку.

- Індикатор стану буде блимати з інтервалом приблизно 2 секунди (приблизно 1 секунду увімкнений, 1 секунду вимкнений), показуючи, що заряджання розпочалося. Він вимкнеться після завершення заряджання.

■ Підключення до електричної розетки

Камера може працювати від мережі змінного струму при підключенні до електричної розетки за допомогою адаптера змінного струму.

Не від'єднуйте акумулятор, навіть якщо для запису зображень використовується адаптер змінного струму.

Указаний варіант дозволяє продовжувати запис навіть при виникненні перебою з електропостачанням або при випадковому від'єднанні адаптера змінного струму від електричної розетки.

■ Заряджання при з'єднанні з іншими пристроями

Можливе заряджання при з'єднанні з іншими пристроями USB-кабелем (входить до комплекту постачання).

Див. сторінку [216](#).

- Якщо індикатор стану особливо швидко або повільно блимає, див. сторінку [234](#).
- Ми рекомендуємо використовувати акумулятори Panasonic (→ [12](#)).
- Якщо ви використовуєте інші акумулятори, ми не можемо гарантувати якість такого виробу.
- Не нагрівати, оберігати від вогню.
- Не залишайте акумулятор(и) в автомобілі під прямими сонячними променями на тривалий час при зачинених дверях та вікнах.

Час зарядження та запису

■ Час заряджання/запису

• Час зарядки акумулятора вказаний для повністю розрядженої батареї. Час зарядки та запису може відрізнятися в залежності від умов користування, таких як висока/низька температура.

• Температура: 25 °C/вологість: 60%RH

• Час заряджання у дужках — при заряджанні через гніздо USB.

• **W580** / **W580M**

Максимальні значення часу безперервного запису та значення фактичного можливого часу запису в лапках відповідають запису допоміжною камерою*.

* Сюди входять значення часу, коли на екрані відображається значок .

Номер моделі акумулятора [Напруга/ємність (мінімум)]	Час зарядження	Формат запису	Режим запису	Максимальний час безперервного запису	Фактичний час запису
Акумулятор, що входить до комплекту постачання/ VW-VBT190 (постачається окремо) [3,6 В/1940 мАг]	2 h 20 min (5 h 20 min)	[AVCHD]	[1080/50p]	2 h 25 min (2 h)	1 h 15 min (1 h)
			[PH],[HA]		
			[HG],[HE]	2 h 30 min (2 h 5 min)	1 h 15 min (1 h 5 min)
		[MP4/ iFrame]	[1080/50M]	2 h 20 min (1 h 55 min)	1 h 10 min (1 h)
			[1080/28M]	2 h 25 min (2 h)	1 h 15 min (1 h)
			[720]	2 h 45 min (2 h 15 min)	1 h 25 min (1 h 15 min)
[iFrame]					
VW-VBT380 (постачається окремо) [3,6 В/3880 mAh]	3 h 45 min (9 h 45 min)	[AVCHD]	[1080/50p]	5 h 5 min (4 h 15 min)	2 h 40 min (2 h 10 min)
			[PH],[HA]	5 h 10 min (4 h 20 min)	2 h 40 min (2 h 15 min)
			[HG]	5 h 15 min (4 h 20 min)	
			[HE]	5 h 15 min (4 h 25 min)	2 h 45 min (2 h 15 min)
		[MP4/ iFrame]	[1080/50M]	4 h 55 min (4 h 10 min)	2 h 35 min (2 h 10 min)
			[1080/28M]	5 h 5 min (4 h 15 min)	
			[720]	5 h 50 min (4 h 45 min)	3 h (2 h 30 min)
			[iFrame]	5 h 50 min (4 h 50 min)	

• “h” – скорочено, години, “min” – хвилини, “s” – секунди.



• Показники часу наведені приблизно.

- Фактичний час запису відноситься до часу запису при повторному ввімкненні/вимиканні запису, ввімкненні/вимиканні камери, переміщення важеля трансфокатора тощо.
- Акумулятор нагрівається після роботи або заряджання. Це не є несправністю.

Індикація ємності акумулятора

- Відображення на дисплеї змінюється зі зменшенням заряду акумулятора.



Якщо залишається менше 3 хвилин,  стає червоним. Якщо акумулятор розряджається,  блимає.

- Екранна індикація зникне, якщо протягом певного часу не торкаться сенсорного екрана. Проте воно залишатиметься постійно, якщо залишковий час ресурсу акумулятора менший за 30 хвилин.
- При використанні батареї Panasonic, яку можна використовувати з цією камерою, залишкова ємність батареї відображується в хвилинах. Фактичний час може відрізнитися, залежно від фактичного використання.
- При використанні адаптера змінного струму або акумуляторів, вироблених іншими компаніями, залишкова ємність акумулятора не відобразатиметься.

Запис на карту

Пристрій записує нерухомі або відеозображення на картку SD або у вбудовану пам'ять*. Щоб записувати на карту SD, прочитайте наведену далі інформацію.

* Лише **W580M**

Карти, які можна використовувати з даною відеокамерою

Тип карти	Ємність
Карта пам'яті SD	512 МБ до 2 ГБ
Карта пам'яті SDHC	4 ГБ до 32 ГБ
Карта пам'яті SDXC	48 до 128 ГБ

• Будь ласка, отримайте найновішу інформацію на наведеному нижче веб-сайті підтримки.
http://panasonic.jp/support/global/cs/e_cam

(сторінка тільки англійською мовою.)

- При використанні картки пам'яті SDHC/картки пам'яті SDXC з іншим обладнанням перевірте, що обладнання підтримує ці картки.
- Для використання функцій, пов'язаних з Eye-Fi, потрібна картка SD Eye-Fi серії X2. (→ 135)
- Ми не гарантуємо працездатність карток SD, крім описаних вище. Крім того, для відеозапису не можна використовувати картки ємністю менше 32 МБ.
- Функціонування всіх карток SD не гарантується.
- Картки пам'яті ємністю 4 ГБ або більше, що не мають логотипу SDHC, або картки пам'яті ємністю 48 ГБ або більше, що не мають логотипу SDXC, не засновані на технічних характеристиках карток пам'яті SD.
- Якщо перемикач захисту від запису карти пам'яті SD **A** знаходиться в позиції блокування, тоді ви не зможете виконувати запис, стирання або редагування на карті.
- Щоб запобігти ковтанню карт пам'яті, зберігайте їх у місцях, недосяжних для дітей.

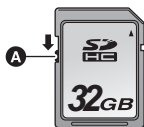

■ Клас швидкості карток для відеозапису

Залежно від параметрів [РЕЖИМ ЗАП.] (→ 79) і [ФОРМАТ ЗАПИСИ] (→ 78) необхідно використовувати відповідні картки.

Використовуйте картку, яка відповідає класам швидкості SD Speed Class. Якщо використовується несумісна картка, відеозапис може раптово зупинитися.

- SD Speed Class — це стандарти швидкості безперервного запису. Клас швидкості вказаний на етикетці картки.

Формати запису	Режими запису	Клас швидкості SD	Позначення на етикетці
MP4/iFrame	[1080/50M]	Class10	CLASS 10
	[1080/28M], [720], [iFrame]	Class4 або вище	CLASS 4
AVCHD	Все		

- Якщо під час запису для параметра [Резервир. Twin Camera] (→ 51) встановлено значення [ВКЛ], використовуйте картку SD, яка відповідає класу 10 за стандартом швидкості SD Speed Class Rating. Якщо клас швидкості SD Speed Class Rating нижчий ніж клас 10, запис може раптово перерватися.

Вставлення/виймання SD карти

При використанні картки SD інших виробників, окрім Panasonic, або картки, яка раніше використовувалася з іншою апаратурою, відформатуйте картку SD перед її першим використанням з цією камерою. (→ 39) При форматуванні картки SD всі записані дані видаляються. Видалені дані не можна відновити.

Обережно:

Переконайтеся, що індикатор доступу згас.

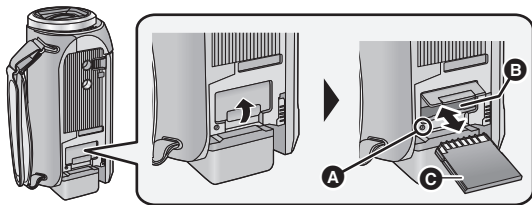

Індикатор доступу [ACCESS] A

- Коли пристрій звертається до картки SD або вбудованої пам'яті*, загоряється індикатор доступу.

* Лише W580M

1 Відкрийте кришку відсіку для картки SD і вставте картку SD у відсік для картки або вийміть її з відсіку B.

- Поверніть стороною роз'єму C у напрямку, показаному на малюнку, та натиснувши, вставте її до кінця, не допускаючи перекосів.
- Натисніть на центральну частину картки SD та вийміть її.

2 Надійно закрийте кришку відсіку для картки SD.

- Надійно закрийте до клацання.

-
- Не доторкайтеся до клем на задній стороні SD карти.
 - Не завдавайте сильних ударів карті SD, не згинайте її і не впускайте.
 - Електричні перешкоди, статична електрика, відмова цього пристрою або SD карти можуть пошкодити або витерти дані, збережені на SD карті.
 - Коли світиться індикатор доступу до карти, не виконуйте наступні дії:
 - Не виймайте карту SD
 - Не вимикайте відеокамеру
 - Не вставляйте і не виймайте з'єднувальний кабель USB
 - Не допускайте, щоб камера зазнавала вібрацій або ударів
- Виконання зазначених вище дій при ввімкненому індикаторі може призвести до пошкодження даних/карти SD або цієї камери.
- Не допускайте потрапляння на клеми карти SD води, бруду або пилу.
 - Не поміщайте карти SD в наступні місця.
 - Під прямим сонячним промінням
 - У дуже заповнених та вологих місцях
 - Поблизу нагрівачів
 - У місцях із великими перепадами температур (може виникати конденсат.)
 - У місцях із електричним або магнітним полем
 - Якщо карти SD не використовуються, слід покласти їх у захисні футляри.
 - Утилізація або передача карти SD. (→ 235)

Ввімкнення/вимкнення камери

Можна увімкнути та вимкнути живлення, використовуючи кнопку живлення, або відкривши та закривши монітор РКД.

Вмикання й вимикання кнопкою живлення

Для ввімкнення камери відкрийте монітор РКД або натисніть кнопку живлення.

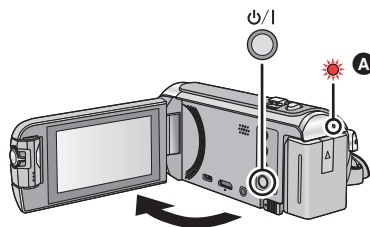

Щоб відключити живлення

Утримуйте кнопку живлення, доки не згасне індикатор стану.

A Індикатор стану світиться.

Включення та виключення камери за допомогою монітора РКД

Камера вмикається при відкритті монітора РКД і вимикається при його закритті.

Під час звичайного використання, вмикання/вимикання живлення може бути більш зручним за допомогою відкриття та закриття монітору РКД.

- Пристрій не вмикається під час відеозапису або при підключенні до Wi-Fi навіть при закритому моніторі РКД.
- Відкриття РКД монітора не призводить до ввімкнення живлення у наступних випадках.
 - При придбанні камери
 - Якщо для вимкнення камери була використана кнопка живлення

Вибір робочого режиму

При натисненні кнопки запису/відтворення можна перемикає пристрій між режимами запису (режим відеозапису/режим запису фотознімків) та режимом відтворення.

При торканні до значка перемикає режиму записів у режимі запису можна перемикає режими запису відео та фотознімків для цього пристрою.

Режим відеозапису (→ 23)	Відеозапис.
Режим запису стоп-кадрів (→ 26)	Запис фотознімків.
Режим відтворення (→ 28, 87)	Відтворення відео/фотознімків.

Перемикає пристрою між режимами запису та відтворення

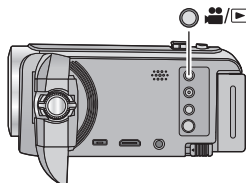

Кнопка запису/відтворення

Натисніть вказану кнопку для перемикає пристрою між режимами запису та відтворення.

- При вмикає пристрою він автоматично запускається у режимі запису.

Перемикає пристрою між режимом відеозапису та запису фотознімків

Торкніться значка перемикає режимів запису, що відображається на моніторі РКД (а саме на сенсорному екрані), для перемикає пристрою між режимами відеозапису та запису фотознімків.

1 Натисніть кнопку запису/відтворення для того, щоб перевести пристрій у режим запису.

- Значок перемикає режимів запису **A** відображається на екрані.

	Режим відеозапису
	Режим запису фотознімків



(Режим відеозапису)

2 Торкніться значка перемикає режимів запису.

- Для ознайомлення з роботою сенсорного екрану див. стор. 19.

Для відображення значка перемикання режимів запису

Відображення значка перемикання режимів запису зникне, якщо протягом певного часу не торкатися сенсорного екрана. Щоб відобразити їх знову, доторкніться до екрана.

- Значок перемикання режимів запису не працюватиме, якщо використовується функція бездротової мультикамери.
- При натисненні кнопки початку/зупинки запису в режимі запису фотознімків або в режимі відтворення пристрій перейде в режим відеозапису. Режим запису не перемикатиметься протягом відтворення відео/фотознімків, а також за інших обставин, навіть якщо натиснута кнопка початку/зупинки запису.
- Якщо перейти з режиму запису фотознімків у режим відеозапису або навпаки, параметри попереднього режиму можуть не зберегтися. (→ 53)

Підготовка

Як користуватися сенсорним екраном

Можна виконувати управління, безпосередньо торкаючись монітора РКД (сенсорного екрана) пальцем.

■ Торкання

Для вибору значка або зображення торкніться сенсорного екрана та відведіть палець.

- Торкніться центру значка.
- Торкання сенсорного екрана не спрацює, якщо торкнутися іншої частини сенсорного екрана.

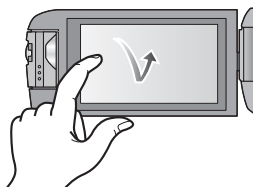

■ Пересуньте під час доторкання

Рухайте палець, натискаючи на сенсорний екран.

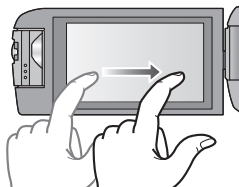

■ Про значки операцій

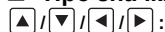

Торкайтеся під час перегортання сторінок або виконання налаштувань.



Торкніться, щоб повернутися на попередній екран.

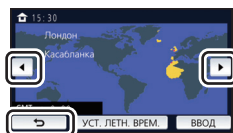

Про сенсорне меню

Для переключення значків операцій натисніть ◀ (ліворуч)/▶ (праворуч) кнопки  сенсорного меню.

- Переключати піктограми можна, натиснувши на сенсорному меню та прокручуючи його право-вліво.

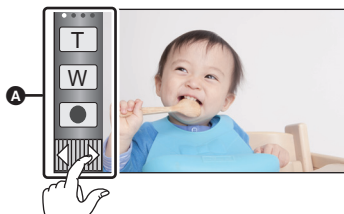

A Сенсорне меню

Режим запису

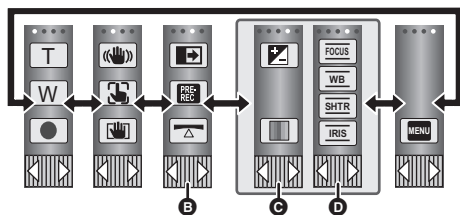

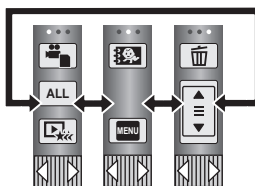

Режим відтворення



B Можна змінити значки операцій, що відображаються на екрані. (→ 36)

• **V380**

Замість  (Функція знімка з вирівнюванням) відображається  (Компенсація контрольного світла).

C Відображається лише в інтелектуальному автоматичному режимі плюс (→ 56) і при встановленні на [Ефект мініатюри]/[Пленка 8мм]/[Немое кино] режиму креативного контролю (→ 56).

D Відображається лише в меню [Замедл. з'ємка] у режимі творчого керування (→ 56), сюжетному режимі (→ 60), режимі HDR для відео* (→ 45), допоміжному режимі покадрової анімації (→ 62) і в ручному режимі (→ 63).

* Лише **W580** / **W580M**

■ Щоб відобразити сенсорне меню



Сенсорне меню зникне, якщо впродовж певного часу під час запису відео/фотознімків не виконується жодного дотику. Щоб відобразити його знову, натисніть .

- Не торкайтеся монітора РКД загостреними предметами, наприклад, кульковою ручкою.

Установка дати й часу

На час продажу годинник не встановлено. Обов'язково налаштуйте годинник.

- Під час увімкнення цього пристрою може відобразитися повідомлення “Налаштування домашнього регіона, дати/времени.”. Виберіть [ДА] і виконайте наведені нижче дії, щоб застосувати ці налаштування.
 - Крок 3 з розділу [УСТ. МИР.ВР.] (→ 32)
 - Кроки 2–3 з розділу “Установка дати й часу”

1 Виберіть меню. (→ 31)

MENU : [НАСТРОЙКИ] → [УСТАН ЧАСЫ]

2 Торкніться дати або часу, щоб їх налаштувати, потім встановіть бажане значення за допомогою ▲ / ▼.

A Відображення настройки світового часу (→ 32):

🏠 [ГЛАВНАЯ СТР.] / ✈️ [МЕСТО НАЗН.]

- Рік можна встановити в діапазоні від 2000 до 2039.

3 Торкніться [ВВОД].

- Доторкніться [ВЫХОД] для закінчення налаштування.



- Функція дати та часу забезпечується вбудованим літєвим акумулятором.
- Якщо відображення часу стає [- -], вбудований літєвий акумулятор потребує зарядки. Щоб зарядити вбудований літєвий акумулятор, підключіть адаптер змінного струму або під'єднайте до пристрою акумулятор. Акумулятор продовжує заряджатися, навіть якщо пристрій вимкнено. Залиште камеру в такому вигляді прибл. на 24 години, і акумулятор буде підтримувати дату й час прибл. впродовж 4 місяців.

Перед початком зйомки

■ Основні правила утримування камери

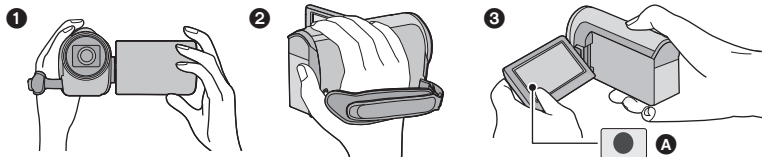

- 1 Тримайте камеру обома руками.
 - 2 Уведіть руку в кріпильний ремінець.
 - 3 Значком кнопки запису **A** зручно користуватися, якщо камера знаходиться на поясі.
- Під час зйомки переконайтеся в тому, що ви стійко стоїте на землі й немає небезпеки зіткнення з іншою особою або предметом.
 - Коли ви перебуваєте поза приміщенням, виконуйте зйомку так, щоб сонце було позаду вас. Якщо об'єкт зйомки освітлений ззаду, він вийде темним при зйомці.
 - Тримайте лікті поблизу тулуба і злегка розставте ноги для поліпшення стійкості.
 - Не закривайте мікрофони рукою та ін.

■ Основні правила запису відео

- Зазвичай камеру слід утримувати непохитно.
- Якщо ви рухаєте камеру під час, робіть це повільно, з незмінною швидкістю.
- Зміна масштабу корисна при відеозаписі об'єктів, до яких неможливо підійти близько, але зловживання наблизненням і віддаленням може зробити відеозапис менш цікавим при перегляді.

■ Зйомка автопортрета

Поверніть монітор РКД в сторону об'єктива.

- Зображення буде перевернутим горизонтально, як при дзеркальному відображенні. (проте зняте зображення буде таким самим, як і при звичайній зйомці.)
- На екрані відобразиться тільки деяка індикація. Якщо на екрані відобразиться , поверніть монітор РКД у нормальну позицію та перевірте індикацію застереження. (→ 224)

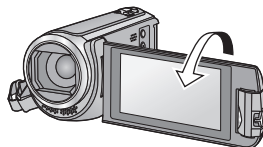

Вибір носія запису [W580M]

SD-карта та вбудована пам'ять камери для запису відео чи фотознімків обираються окремо.

1 Переведіть пристрій у режим запису. (→ 18)

2 Виберіть меню. (→ 31)

MENU : [ВЫБОР НОСИТ.]

3 Торкніться носія для запису відео або стоп-кадрів.

- Носій, що вибрано для окремого зберігання відео або фотознімків, виділяється жовтим кольором.

4 Торкніться [ВВОД].

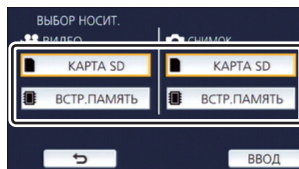



Відеозапис

1 Відкрийте монітор РКД та переведіть пристрій у режим відеозапису. (→ 18)

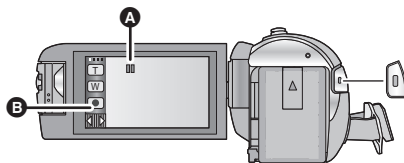
2 Натисніть кнопку початку/завершення запису, щоб розпочати відеозапис.



- A** Після початку запису  змінюється на .
- B** Значок кнопки запису

3 Натисніть кнопку пуску/зупинки запису знову для переходу в режим паузи.

- Запис можна також почати/зупинити, натиснувши зображення кнопки запису.

■ Екранна індикація в режимі відеозапису

HG1080	Режим запису
R 1h20m	<p>Приблизний час запису, що залишається</p> <ul style="list-style-type: none"> ● Якщо час, що залишився, становить менше 1 хвилини, R 0h00m починає блимати червоним кольором.
0h00m00s	<p>Пройдений час запису</p> <ul style="list-style-type: none"> ● "h" – скорочено, години, "m" – хвилини, "s" – секунди. ● Щоразу, коли пристрій переводиться в режим паузи запису, лічильник на дисплеї буде скинутий до 0h00m00s.



- Екранна індикація зникне, якщо протягом певного часу не торкаться сенсорного екрана. Щоб відобразити їх знову, доторкніться до екрану. (→ 32)
- Відображення залишатиметься постійно, якщо залишковий час запису менший за 30 хвилин.

- При натисканні кнопки відтворення/запису протягом запису відео запис зупиниться, і пристрій перейде в режим відтворення.
- Щоб змінити формат запису, змініть [ФОРМАТ ЗАПИСИ] або [РЕЖИМ ЗАП.]. (→ 78, 79)
- Стоп-кадри можна записувати під час відеозйомки. (→ 27)
- Зображення, записані між натисканням кнопки початку/зупинки запису, щоб розпочати запис, і натисканням її знову для переходу в режим паузи, записуються як одна сцена.
- Якщо розмір файлу або тривалість сцени, записаної у форматі [ФОРМАТ ЗАПИСИ] з вибраним значенням [MP4/iFrame], перевищує значення, вказані нижче, сцена автоматично розділяється. (Запис продовжиться.)
 - У разі використання картки пам'яті SD/SDHC: приблизно 4 Гб або 30 хвилин.
 - У разі використання вбудованої пам'яті*/картки пам'яті SDXC: варіюється залежно від значення параметрів [ФОРМАТ ЗАПИСИ] і [РЕЖИМ ЗАП.].

Формат запису	Режим запису	Розмір файлу та час запису
[MP4/iFrame]	[1080/50M]	Прибл. 3 год
	Крім [1080/50M]	Прибл. 4 Гб або 30 хв

* **W580M** лише

- (Максимальна кількість записуваних сцен на одну картку SD або у вбудовану пам'ять*)

Формат запису	[AVCHD]	[MP4/iFrame]
Записувані сцени	Прибл. 3900	Прибл. 89100
Різні дати (→ 91)	Прибл. 900	Прибл. 900

- Максимальна кількість записуваних сцен і максимальна кількість різних дат менші, ніж зазначено в таблиці вище, якщо одночасно наявні сцени та фотознімки MP4/iFrame, записані на картці SD або у вбудованій пам'яті*.
- Поки запис триває, він не зупиниться, навіть якщо рідкокристалічний монітор буде закритий.
- Приблизний час запису наведено на сторінці 238.
- Максимальний залишковий час запису, який може відобразитися для відеозйомки, становить 99 годин 59 хвилин. Будь-який залишковий час запису, що перевищує 99 годин 59 хвилин, буде відобразитися як "R99h59m+". Це відображення не зміниться, поки залишковий час запису не зменшиться до 99 годин 59 хвилин або менше.

* **W580M** лише



ФОТОЗЙОМКА

1 Відкрийте монітор РКД та переведіть пристрій у режим запису фотознімків. (→ 18)

2 Наполовину натисніть кнопку . (Тільки для автоматичного фокусування)

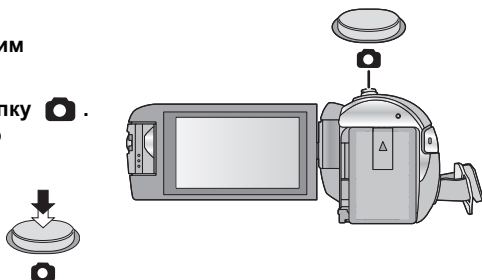

Індикація фокуса:

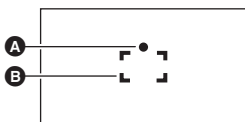



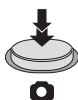

- A** Індикація фокуса:
 ○ (Мигтить біла лампочка): Триває фокусування
 ● (Загоряється зелена лампочка): Фокус знайдено
 Знаку немає: Фокусування не вдалося.
- B** Зона фокусування (зона в межах дужок)

3 Натисніть кнопку до кінця.



- При встановленні функції оптичного стабілізатора зображення (→ 68) на 1 (РЕЖИМ1) функція стабілізатора зображення працює ефективніше. (MEGA) (оптичний стабілізатор зображення MEGA) відображується при натисканні кнопки наполовину.)
- Під час запису фотознімків у темних місцях рекомендується використовувати штатив, оскільки швидкість затвора стає повільною.
- Ви можете також виконати зйомку лише доторкнувшись до об'єкту фокусування. (Сенсорний затвор: → 71)
- Запис фотознімків може тривати довше, залежно від розміру зображення.
- У залежності від умов запису чи налаштувань меню індикація фокуса та зона фокусування можуть не відображатися.

■ Про індикації на екрані в режимі запису фотознімків

	Індикатор режиму фотозйомки (→ 221)
R3000	Кількість стоп-кадрів, що залишилася ● Блімає червоним кольором, коли відображається [0].
	Розмір стоп-кадру (→ 85)
	Оптична стабілізація зображення MEGA (→ 26)
	Оптична стабілізація зображення (→ 68)

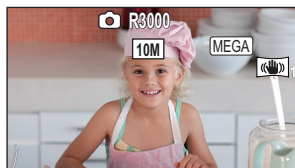

- Екранна індикація зникне, якщо протягом певного часу не торкатися сенсорного екрана. Щоб відобразити їх знову, доторкніться до екрану.
- Відображення залишатиметься постійним, якщо залишкова кількість фотознімків, що їх можна записати, не перевищує 200.

■ Про межі зони фокусування

Коли перед об'єктом або за ним в області фокусування є контрастний предмет, об'єкт може бути нефокусований. В такому випадку виведіть контрастний предмет з області фокусування.

Запис стоп-кадрів у режимі запису відео

◇ Переведіть пристрій у режим відеозапису. (→ 18)

Повністю натисніть кнопку  (натисніть на кнопку), щоб виконати знімок.

- Під час відеозйомки можна записувати стоп-кадри. (Одночасний запис)
- Якщо записуються фотознімки,  стає червоним і відображається кількість знімків, які можна записати.
- У режимі запису фотознімків звук затвора не лунає.



- Автоспуск (→ 74) не працює.
- Під час відеозйомки або операції PRE-REC якість зображення відрізняється від звичайних стоп-кадрів, оскільки відеозйомка має вищий пріоритет, ніж запис стоп-кадрів.
- Якщо під час відеозйомки використовується одночасний запис, час запису, що залишається, буде скорочено. У разі вимкнення пристрою або при натисненні кнопки запису/відтворення час запису, що залишається, може подовжитися.
- Запис фотознімків може тривати довше, залежно від розміру зображення.
- Максимальна кількість знімків, яка може бути відображена — 9999. Якщо кількість знімків більша за 9999, відображається R 9999+. Номер не зміниться доти, поки кількість зберігаємих фотознімків не буде рівною 9999 чи менше.
- Запис може тривати довше, залежно від умов запису.

Відтворення відео/стоп-кадрів



1 Переведіть пристрій у режим відтворення (→ 18).

2 Торкніться значка вибору режиму відтворення **A** (→ 20).

- Також можна виконувати налаштування, торкнувшись та обравши [НАСТР ВИДЕО] або [НАСТР ІЗОБР] → [НОСИТЕЛЯ, ВИДЕО/ФОТО]. (→ 31)





3 [W580] / [V380]
Оберіть нерухоме зображення **C** або формат запису відео **D**, яке ви бажаєте відтворювати.

[W580M]

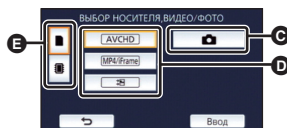
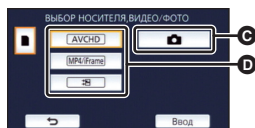
Оберіть тип носія **E**, а потім оберіть формат фотографій **C** або формат запису відео **D**, яке ви бажаєте відтворювати.



- Торкніться [Ввод].
- Якщо торкнутися значка , відобразяться сцени, записані як резервна копія для дублюючої камери. Значок режиму запису () відобразиться на екрані піктограм, а кожна піктограма буде відображена з одним із таких значків:
 - Сцени AVCHD [PH], записані як резервна копія для дублюючої камери: **[PH]**
 - Сцени AVCHD [HA], записані як резервна копія для дублюючої камери: **[HA]**
 - Сцени AVCHD [HG], записані як резервна копія для дублюючої камери: **[HG]**
 - Сцени AVCHD [HE], записані як резервна копія для дублюючої камери: **[HE]**

4 (При торканні [AVCHD] або [MP4/iFrame])

Торкніться потрібного формату запису для відтворення.

- Коли вибрано [AVCHD]

[ALL AVCHD]/[1080/50p]/[1080/50i]





- Коли вибрано [MP4/iFrame]

[ALL MP4/iFrame]/[1080/50p]/[1080/25p]/[720/25p]/[360/25p]/[iFrame]





- Значок режиму запису **B** відображається на дисплеї з піктограмами після дотику до цього пункту.

[AVCHD], [1080/50p], [1080/50i], [MP4/iFrame], [1080/50p] (червоний), [1080/25p] (червоний), [720/25p] (червоний), [360/25p] (червоний) і [iFrame]

- На піктограмах відображаються наступні значки (при дотику до [ALL AVCHD] або [1080/50i]):



- Сцена AVCHD [1080/50p]: 
- Сцена AVCHD [PH]: 
- Сцена AVCHD [HA]: 
- Сцена AVCHD [HG]: 
- Сцена AVCHD [HE]: 

- На піктограмах відображаються наступні значки (при дотику до [ALL MP4/iFrame]):

- Сцена MP4 [1080/50p]:  (синій) (Режим запису [1080/50M])
- Сцена MP4 [1080/25p]:  (Режим запису [1080/28M])
- Сцена MP4 [720/25p]: 
- Сцена MP4 [360/25p]: 
- Сцена iFrame: 

-  відображається на піктограмах сцен MP4 [1080/50M] у разі торкання [1080/50p] у [MP4/iFrame].

5 Торкніться сцени або стоп-кадра для відтворення.

- Щоб відобразити наступну (попередню) сторінку:
 - Переміщуйте екран піктограм вгору (вниз) торканням пальця.
 - Перемкніть сенсорне меню, після чого натискайте  (вгору)/  (вниз) на смужці прокрутки піктограм.











6 Виберіть операцію відтворення, торкнувшись значка операції.

- Значки операцій та екран зникнуть, якщо протягом деякого часу не виконувати ніяких сенсорних операцій. Щоб знову їх відобразити, торкніться екрана.



Значок операції

Відтворення відеозаписів	Відтворення знімків
<p>: Відтворення/пауза</p> <p>: Швидка прокрутка назад*</p> <p>: Швидка прокрутка вперед*</p> <p>: Зупиняє відтворення й показує піктограми.</p>	<p>: Початок/призупинення показу слайдів (відтворення стоп-кадрів у нумерованому порядку).</p> <p>: Відтворює попереднє зображення.</p> <p>: Відтворює наступне зображення.</p> <p>: Зупиняє відтворення й показує піктограми.</p>

* При подвійному дотику швидкість прискореної прокрутки вперед/назад збільшується. (Екранне відображення змінюється на  /  .)

■ Змініть відображення піктограм

При відображенні піктограми, дисплей піктограм змінюється в наступній послідовності при переміщенні важільця трансфокатора до сторони

Q або сторони .

20 сцен ↔ 9 сцен ↔ 1 сцена ↔ показровий покажчик виділеного та часу* (→ 89)

* Покадровий покажчик виділеного та часу можна встановити тільки в режимі відтворення відео.

- При натисненні кнопки запису/відтворення дисплей із піктограмами повернеться до режиму з відображенням 9 сцен.
- Під час відображення 1 сцени або натискуванні та утримуванні піктограми під час відображення 20 або 9 сцен, дата запису та час відображаються при відтворенні відеозаписів, а дата запису та номер файлу відображаються під час відтворення фотознімків.

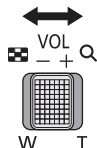

■ Регулювання гучності динаміка

За допомогою важеля гучності відрегулюйте гучність динаміка під час відтворення відео.

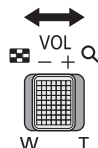
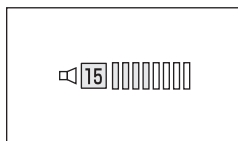

В напрямі “+”: Збільшує гучність

В напрямі “-”: Зменшує гучність

- Звук буде чутний тільки під час звичайного відтворення.
- Якщо пауза відтворення триває 5 хвилин, екран повертається до відображення піктограм.
- Індикація часу відтворення, що минув, буде скинута на 0h00m00s для кожної сцени.
- При відтворенні із вибором [ALL AVCHD] або [ALL MP4/iFrame] екран може на мить стати чорним під час перемикання сцени.

Сумісність відеозаписів

- Даний пристрій працює в форматі AVCHD Progressive/AVCHD/MPEG-4 AVC.
- Навіть якщо в пристроях використовуються сумісні стандарти, якщо за допомогою цієї камери відтворюється відео, записане іншим пристроєм, або якщо відео, записане цією камерою, відтворюється на іншому пристрої, відтворення може не працювати як слід або бути неможливим. (Перевірте сумісність в інструкції з експлуатації свого пристрою.)
- Відеозаписи, зроблені за допомогою інших пристроїв, не підтримуються цим пристроєм.

Сумісність стоп-кадрів

- Дана відеокамера сумісна з уніфікованим стандартом DCF (Design rule for Camera File system), встановленим JEITA (Japan Electronics and Information Technology Industries Association).
- Ця камера може створювати або не відтворювати стоп-кадри, записані або створені на інших виробках так само, як інші вироби можуть створювати або не відтворювати стоп-кадри, записані на цій камері.
- В залежності від пристрою, на якому здійснюється відтворення, фотознімки можуть відтворюватися у розмірах зображень, що не збігатимуться з розмірами, встановленими під час їхнього запису.

Використання екрана меню

- Для відображення **MENU** натисніть одну з стрілок < (вліво)/> (вправо) кнопки  сенсорного меню. (→ 20)

1 Торкніться **MENU**.



■ Про відображення підказок



Якщо після торкання  торкнутися підменю та пунктів, з'являться описи функцій та повідомлення про підтвердження налаштувань.

- Після відображення повідомлень відображення підказок скасовується.

2 Торкніться головного меню **A**.

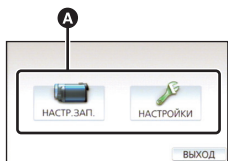

3 Торкніться підменю **B**.



- Після дотику до  /  відображається наступна (попередня) сторінка.

4 Торкніться бажаного елемента, щоб ввести налаштування.

5 Торкніться [ВЫХОД], щоб вийти з меню налаштувань.

Використання меню установки

[ДИСПЛЕЙ]



Встановіть спосіб відображення інформації на екрані.

MENU : [НАСТРОЙКИ] → [ДИСПЛЕЙ] → потрібна настройка

[5 СЕК]: Інформація відображається на екрані протягом 5 секунд після ввімкнення режиму відеозапису чи режиму запису фотознімків, початку відтворення або дотику до екрана.

[ВКЛ]: Відображується постійно.

[УСТАН ЧАСЫ]



Див. сторінку 21.

[УСТ. МИР.ВР.]



Можна відобразити і записати час у пункті призначення, вибравши домашній регіон і пункт призначення.

1 Виберіть меню.

MENU : [НАСТРОЙКИ] → [УСТ. МИР.ВР.]



• Якщо [ГЛАВНАЯ СТР.] (домашній регіон) не встановлено, з'являється повідомлення. Торкніться [ВВОД] і перейдіть до кроку 3.

2 (Тільки коли встановлюєте домашній регіон)

Торкніться [ГЛАВНАЯ СТР.].

• Торкніться [ВВОД].

3 (Тільки коли встановлюєте домашній регіон)

Торкніться  / , щоб вибрати домашній регіон, та торкніться [ВВОД].

• Торкніться [УСТ. ЛЕТН. ВРЕМ.] для встановлення літнього часу. Відобразиться



, і ввімкнеться настройка літнього часу; різниця між поточним часом і часом GMT збільшиться на 1 годину. Щоб повернутися до звичайної настройки часу, повторно торкніться [УСТ. ЛЕТН. ВРЕМ.].

При встановленні параметра [Перевод времени на летнее] на значення [ВКЛ] поточний час так само збільшиться на 1 годину. (→ 33)

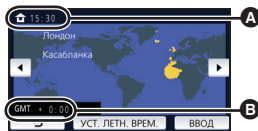

A Поточний час

B Часова різниця з GMT (часом за Гринвічем)

4 (Тільки при встановленні регіону пункту призначення)

Торкніться [МЕСТО НАЗН.].

- Торкніться [ВВОД].
- При першому встановленні домашнього регіону після успішного встановлення домашнього регіону з'являється екран вибору домашнього регіону/пункту призначення. Якщо домашній регіон вже був встановлений, виконайте операцію меню для кроку 1.

5 (Тільки при встановленні регіону пункту призначення)

Торкніться [◀/▶], щоб вибрати пункт призначення, та торкніться [ВВОД].

- Торкніться [УСТ. ЛЕТН. ВРЕМ.] для встановлення літнього часу. Відобразиться , і увімкнеться настройка літнього часу; різниця між часом місця призначення і часом домашнього регіону збільшиться на 1 годину. Щоб повернутися до звичайної настройки часу, повторно торкніться [УСТ. ЛЕТН. ВРЕМ.].

При встановленні параметра [Перевод времени на летнее] на значення [ВКЛ] час місця призначення так само збільшиться на 1 годину.

- Завершіть налаштування, натиснувши [ВЫХОД]. На екрані з'явиться  та відобразиться час для пункту призначення.

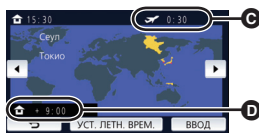

- C** Місцевий час у вибраному регіоні пункту призначення
- D** Різниця за часом між пунктом призначення та домашнім регіоном

Для повернення відображення до домашньої настройки

Установіть домашній регіон, виконавши кроки з 1 по 3 та закрийте налаштування, торкнувшись [ВЫХОД].

- Якщо не вдається знайти пункт призначення у області, що відображується на екрані, встановіть його за допомогою різниці за часом з домашнім регіоном.

[Перевод времени на летнее]



При встановленні вказаної функції на значення [ВКЛ] та увімкненні налаштувань літнього часу в [УСТ. МИР.ВР.] наступні значення часу буде переведено на 1 годину вперед:

- При завданні вашого домашнього регіону: поточний час
- При встановленні регіону пункту призначення: час місця призначення

MENU : [НАСТРОЙКИ] → [Перевод времени на летнее] → потрібне відображення

[ВКЛ]: Значення часу регулюються при увімкненні налаштувань літнього часу.

[ВЫКЛ]: Значення часу не регулюються при увімкненні налаштувань літнього часу.

[ДАТА/ВРЕМЯ]



Можна змінити режим відображення дати й часу.

MENU : [НАСТРОЙКИ] → [ДАТА/ВРЕМЯ] → потрібне відображення

[ДАТА]/[ДАТА/ВРЕМЯ]/[ВЫКЛ]

- При відображенні значка перемикання режимів запису дата та час не відображаються. (→ 18)
- При ввімкненні сенсорного затвору значок перемикання режимів запису відображається постійно. Через це дата та час зникнуть з екрану.

[СТИЛЬ ДАТЫ]



Можна змінити формат дати.

MENU : [НАСТРОЙКИ] → [СТИЛЬ ДАТЫ] → потрібна настройка

[Г/М/Д]/[М/Д/Г]/[Д/М/Г]

[ДИСПЛЕЙ ЗУМ/ЗАПИСЬ]



Ви можете вибрати спосіб відображення значків кнопки масштабування (**T**/**W**) та значка кнопки запису (**●**).

MENU : [НАСТРОЙКИ] → [ДИСПЛЕЙ ЗУМ/ЗАПИСЬ] → потрібна настройка

[ВКЛ]: Відображується постійно.

[ВЫКЛ]: Значки зникнуть, якщо протягом 5 секунд не буде виконано жодного дотику.

[Фикс. O.I.S. на дисплее]



Див. сторінку 70.

[ВНЕШ. ДИСПЛЕЙ]



Див. сторінку 118.

[ЭНЕРГОСБЕРЕЖ (БАТА)]



Якщо упродовж приблизно 5 хвилин не було виконано жодної операції, камера автоматично вимикається для збереження заряду акумулятора.

MENU : [НАСТРОЙКИ] → [ЭНЕРГОСБЕРЕЖ (БАТА)] → [ВКЛ]

- Пристрій автоматично вимкнеться, навіть якщо [ЭНЕРГОСБЕРЕЖ (БАТА)] налаштовано на [ВКЛ], в наступних випадках:
 - Використання адаптера змінного струму*
 - При використанні кабелю USB для ПК, і т.ін.
 - Використання PRE-REC
 - Під час відображення слайд-шоу
 - Використання функції Wi-Fi
- * Якщо [ЭНЕРГОСБЕРЕЖ (БП)] активований, камера відключається автоматично.

[ЭНЕРГОСБЕРЕЖ (БП)]



Якщо пристрій під'єднано до адаптера змінного струму та протягом приблизно 15 хвилин не виконується жодна операція, пристрій автоматично вимкнеться.

MENU : [НАСТРОЙКИ] → [ЭНЕРГОСБЕРЕЖ (БП)] → [ВКЛ]

- Пристрій автоматично вимкнеться, навіть якщо [ЭНЕРГОСБЕРЕЖ (БП)] налаштовано на [ВКЛ], в наступних випадках:
 - При використанні кабелю USB для ПК, і т.ін.
 - Використання PRE-REC
 - Під час відображення слайд-шоу
 - Використання функції Wi-Fi

[БЫС.ВКЛ.АКТ.]



Пристрій входить у режим паузи запису приблизно за 1 секунду під час вмикання пристрою.



MENU : [НАСТРОЙКИ] → [БЫС.ВКЛ.АКТ.] → [ВКЛ]

- За певних умов запису час початку може бути більшим за 1 секунду.
- В режимі швидкого увімкнення живлення, ступінь збільшення стає 1×.

Операції з сенсорним екраном, початок та зупинка запису, ввімкнення/вимкнення живлення можуть підтверджуватися цим звуком.

Якщо обрано [ВЫКЛ], звук не виводитиметься під час початку/завершення запису тощо.

MENU : [НАСТРОЙКИ] → [ЗВУК.СИГН.] → потрібна настройка

 (Низька гучність)/  (Висока гучність)/[ВЫКЛ]

2 сигнали по 4 рази

При виникненні помилки прочитайте повідомлення, що відображається на екрані. (→ 224)

- Інформацію щодо зміни налаштування звуку спрацьовування затвора див. на сторінці 86.







[ВЫБОР УПР. ЗНАЧКОВ]









Можна змінити значки операцій (→ 72), що відображаються в сенсорному меню.

Зареєструйте 3 улюблені значки операцій.

• [W580] / [W580M]

Налаштування за замовчуванням:  (Перехід),  (PRE-REC) і  (Функція знімка з вирівнюванням) для режиму відеозапису,  (Автоматичний таймер),  (Компенсація контрольного світла) і  (Телемакрозйомка) для режиму запису фотознімків.

• [V380]

Налаштування за замовчуванням:  (Перехід),  (PRE-REC) і  (Компенсація контрольного світла) для режиму відеозапису,  (Автоматичний таймер),  (Компенсація контрольного світла) і  (Телемакрозйомка) для режиму запису фотознімків.

1 Виберіть меню.

MENU : [НАСТРОЙКИ] → [ВЫБОР УПР. ЗНАЧКОВ]

2 Торкніться робочої піктограми, якщо хочете змінити або скасувати налаштування.

3 Торкніться значка операції, який потрібно настроїти.

- Назва функції відображається, якщо натиснути та тримати значок операції.
- Щоб відмінити, знову торкніться значка операції.

4 Торкніться [ВВОД].

[ЯРКИЙ ЖКД]



Завдяки цьому легше бачити зображення на моніторі РКД у яскраво освітлених місцях, в тому числі на вулиці.

MENU : [НАСТРОЙКИ] → [ЯРКИЙ ЖКД] → потрібна настройка

* (Робить яскравіше) / * (Звичайний режим) / * (Зменшує яскравість)

- Ці установки не матимуть негативний вплив на поточні записувані зображення.
- При використанні адаптера змінного струму монітор РКД автоматично встановлюється на *.
- При збільшенні яскравості монітора РКД час запису з використанням акумулятора скорочується.

[НАСТР. ЖКД]



Регулює яскравість та насиченість кольору РКД монітора.

- Ці установки не матимуть негативний вплив на поточні записувані зображення.

1 Виберіть меню.

MENU : [НАСТРОЙКИ] → [НАСТР. ЖКД] → потрібна настройка

[ЯРКОСТЬ]: Яскравість рідкокристалічного монітора
[ЦВЕТ]: Рівень кольорів рідкокристалічного монітора

2 Торкніться / , для налаштування.

3 Торкніться [ВВОД].

- Доторкніться [ВЫХОД], щоб вийти з меню екрана.

[РАЗРЕШ HDMI]



Див. сторінку 118.

[VIERA Link]



Див. сторінку 119.

[ТВ ФОРМАТ]



Див. сторінку 118.

[НАЧ. НАСТР]



Встановіть на [ДА] для зміни налаштувань меню на значення, встановлені за умовчанням.

MENU : [НАСТРОЙКИ] → [НАЧ. НАСТР]

- Налаштування для [ВИБОР НОСИТ.]*, [УСТАН ЧАСЫ] та [LANGUAGE] не змінюватимуться.
- * Для користувачів [W580] / [V380] це меню не відображається.

- При відновленні налаштувань за замовчуванням пристрій перейде в режим відеозапису.

[Сброс.настр.Wi-Fi]



Встановіть [ДА] для повернення налаштувань Wi-Fi за замовчуванням.

MENU : [НАСТРОЙКИ] → [Сброс.настр.Wi-Fi]

- Також видаляються ідентифікатор для входу "LUMIX CLUB" та пароль Wi-Fi.
- Інформація про точки бездротового доступу, смартфони та бездротові допоміжні камери, зареєстровані на цьому пристрої, також буде видалена.

[Авто позиц. курсора]



Введений символ підтверджується приблизно за 1 секунду під час введення символів, та курсор переміщується вправо.

Це спрощує введення символів без необхідності переміщення курсору, коли потрібно знову ввести символи з тієї ж клавіші.

MENU : [НАСТРОЙКИ] → [Авто позиц. курсора] → [ВКЛ]

- Екран введення символів відображається за наступних умов:
 - Під час налаштування [УСТАН. ЗАГОЛОВКА] для вибіркового відтворення (→ 97)
 - При введенні імені в календарі для дитини (→ 102)
 - Під час налаштування функції Wi-Fi (→ 159, 171, 172, 181, 183)

[СБРОС НУМЕРАЦИИ]



Встановіть файловий номер MP4/iFrame та фотознімку, записаного після 0001.

MENU : [НАСТРОЙКИ] → [СБРОС НУМЕРАЦИИ]

- Номер папки оновиться, а номер файлу почнеться з 0001. (→ 217)
 - Щоб скинути номер папки, відформатуйте SD-карту або вбудовану пам'ять камери, а потім натисніть [СБРОС НУМЕРАЦИИ].
- У допоміжному режимі лялькової анімації нумерація файлів фотознімків не скидається.

[ФОРМАТ. ПАМ'ЯТЬ]



Будь ласка, пам'ятайте, що при форматуванні носія всі записані на ньому дані буде видалено та неможливо відновити. Виконуйте резервне копіювання даних на ПК, диск DVD тощо. (→ 208)

MENU : [НАСТРОЙКИ] → [ФОРМАТ. ПАМ'ЯТЬ] → потрібний носій

[ВСТР.ПАМ'ЯТЬ]^{*1}/[КАРТА SD]/[HDD]^{*2}

*1 Лише **W580M**.

*2 Відображається, коли підключається USB HDD. (→ 124)

- **W580** / **V380**
Екран вибору носія не відображається, коли не підключено USB HDD. Торкніться [ДА].
- Після завершення форматування торкніться [ВЫХОД] для виходу з екрана повідомлення.
- Виконайте фізичне форматування картки SD, якщо картка SD буде утилізуватися/передаватися. (→ 235)
- **W580M**
Виконайте фізичне форматування вбудованої пам'яті при утилізації/передачі камери. (→ 233)

- Не вимикайте камеру і не виймайте карту SD під час форматування. Не піддавайте камеру дії вібрації або ударам.

Використовуйте цю камеру для форматування носіїв.

Відформатувати вбудовану пам'ять можливо тільки за допомогою цієї камери.

Не форматуйте карту SD за допомогою будь-якої іншої апаратури, наприклад, ПК.

Карта може стати непридатною для використання на цій камері.

[СОСТ. ПАМ'ЯТИ]



Можна перевірити використаний об'єм та час запису, який залишився, для карток SD та вбудованої пам'яті.

MENU : [НАСТРОЙКИ] → [СОСТ. ПАМ'ЯТИ]

- **W580M**
При натисканні [СМЕНИТЬ ПАМ'ЯТЬ] камера перемикається між відображенням даних картки SD та вбудованої пам'яті.
 - Час, що залишився для запису в обраному наразі режимі запису, відображається лише в режимі відеозапису.
 - Залишковий час запису, що перевищує 99 годин 59 хвилин, буде відображатися як "99h59m+".
 - Доторкніться [ВЫХОД], щоб закрити індикацію.
-
- Певне місце на SD-карті або вбудованій пам'яті камери використовується для зберігання інформації та управління системними файлами, тому фактичний корисний об'єм трохи менше вказаного значення. Корисний об'єм пам'яті SD-карти/вбудованої пам'яті камери, як правило, розраховується виходячи з того, що 1 ГБ = 1.000.000.000 байт. Ємність цієї камери, ПК та програмного забезпечення виражається як 1 ГБ=1.024×1.024×1.024=1.073.741.824 байт. Тому вказане значення ємності здається меншим.

[Просм.версии]



Відображається версія вбудованого ПЗ.

MENU : [НАСТРОЙКИ] → [Просм.версии]

[Обнов. вер.]



Можна оновити версію вбудованого ПЗ для цього пристрою.

MENU : [НАСТРОЙКИ] → [Обнов. вер.]

Щоб отримати найновішу інформацію про оновлення, відвідайте наведений нижче сайт підтримки (станом на листопад 2015 р.).
http://panasonic.jp/support/global/cs/e_cam
(цей сайт доступний лише англійською мовою.)

[РЕЖИМ ДЕМО]



Цей пункт використовується для запуску демонстрації принципів роботи відеокамери.

MENU : [НАСТРОЙКИ] → [РЕЖИМ ДЕМО] → [ВКЛ]

- Якщо [РЕЖИМ ДЕМО] переключено на [ВКЛ] і ви торкаєтесь [ВЫХОД], коли картка SD не вставлена, а камера підключена до адаптера мережі, автоматично почнеться демонстрація. Якщо виконується будь-яка операція, демонстрація скасовується. Однак, якщо жодна операція не виконується протягом близько 10 хвилин, демонстрація автоматично відновлюється. Щоб скасувати демонстрацію, встановіть для [РЕЖИМ ДЕМО] значення [ВЫКЛ] або вставте картку SD.
- **W580** / **W580M**
Коли демонстраційний режим активовано, кришка об'єктива залишається відкритою.

[O.I.S. ДЕМО]



Цей пункт використовується для запуску демонстрації функції оптичного стабілізатора зображення.

MENU : [НАСТРОЙКИ] → [O.I.S. ДЕМО]

- Торкніться [O.I.S. ДЕМО], і демонстрація почнеться автоматично.
При торканні [ВЫХОД] демонстрація припиняється.

[Передача Eye-Fi]



Цей елемент відображається, лише якщо вставлено картку Eye-Fi.
Див. сторінку 135.

[Eye-Fi DIRECT]



Цей елемент відображається, лише якщо вставлено картку Eye-Fi.
Див. сторінку 136.

[ІНФОРМАЦІЯ О ПО]



Можна підключити цей пристрій до комп'ютера за допомогою USB-кабелю та переглянути відомості про програму (ліцензію) на комп'ютері.

1 Виберіть меню.

MENU : [НАСТРОЙКИ] → [ІНФОРМАЦІЯ О ПО]

2 Підключіть камеру до ПК.

- Після підключення з'явиться відповідне повідомлення. Перегляньте документ [LICENSE.TXT] на ПК.
 - При використанні акумулятора монітор РКД вимикається приблизно за 5 секунд. Торкніться екрана, щоб увімкнути монітор РКД.
-
- Не використовуйте будь-які інші кабелі для USB підключення, крім тих, які входять до комплекту постачання. (Робота з будь-якими іншими USB кабелями не гарантується.)

[ОНЛАЙН РУКОВОДСТВО]



Можна вибрати спосіб переходу на веб-сайт, де можна завантажити інструкцію з експлуатації (у форматі PDF).

MENU : [НАСТРОЙКИ] → [ОНЛАЙН РУКОВОДСТВО] → потрібний метод доступу

[Отобр. URL]:	Відображує URL-адресу веб-сайту на моніторі РКД цього пристрою.
[Подкл. USB]:	Відображає веб-сайт на ПК, підключеному до цього пристрою за допомогою USB-кабелю.
[QR-код]:	Відображує QR-код веб-сайту на моніторі РКД цього пристрою.

[LANGUAGE]



Можна вибрати мову на екрані монітора або на екрані меню.

MENU : [НАСТРОЙКИ] → [LANGUAGE] → потрібна мова

Використання масштабування

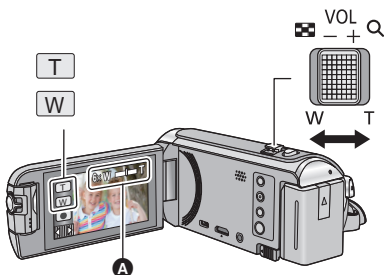

Важіль масштабування/Піктограма кнопки масштабування

Т-сторона:

Зйомка крупним планом (збільшити масштаб)

W-сторона:

Широкий кут зйомки (зменшити масштаб)

A Повзунок зуму

- Максимальний коефіцієнт збільшення для запису відеороликів задається в меню [НАСТР. ЗУМ]. (→ 78)

■ Про повзунок зуму

Повзунок зуму відображається під час операції зуму.

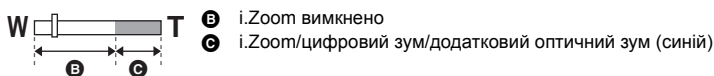

■ Про швидкість масштабування

- Швидкість трансфокатора змінюється залежно від діапазону, на який переміщується важіль трансфокатора.
- Масштабування з використанням значків кнопки масштабування буде виконуватися з відповідною постійною швидкістю.

Коефіцієнт збільшення в режимі запису стоп-кадрів

Коефіцієнт збільшення можна збільшити до 100× без зниження якості зображення в режимі запису стоп-кадрів. (Додаткове оптичне збільшення)

- Максимальний коефіцієнт збільшення в режимі запису фотознімків варіюється в залежності від налаштування параметра [РАЗМ ІЗОБР]. (→ 85)
- Якщо ви заберете палець із важеля зуму (зміни фокусної відстані) під час роботи зуму, може записатися звук його роботи. Переміщайте важіль зміни фокусної відстані у вихідне положення безшумно.
- Коли збільшення досягає максимального рівня, об'єкти фокусуються на відстані близько 2,2 м або більше.
- Коли короткочасне збільшення складе 1×, камера може фокусуватися на об'єкті на відстані прибл. 2 см від об'єктива.



Функція знімка з вирівнюванням [V380]

Функція визначає горизонтальний нахил пристрою і автоматично коригує його положення за рівнем.

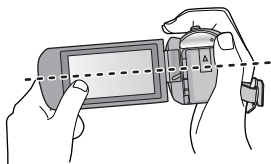

(При встановленні значення (Звичайно))



(При встановленні значення (Сильно))



————— : З функцією знімку з вирівнюванням
- - - - - : Без функції знімку з вирівнюванням

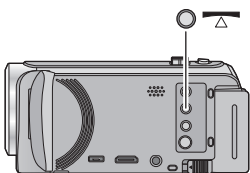

Кнопка функції знімку з вирівнюванням

При кожному натисненні вказаної кнопки відбувається перемикання функції знімку з вирівнюванням.

(Звичайно) → (Сильно) → вимк.

(Звичайно): коригування нахилу.

(Сильно): посилене коригування нахилу.

вимк.: Скасування настройки.

- Якщо нахил перевищує діапазон коригування, значок змінюється.

	Якщо нахил скоректовано
/	Якщо нахил перевищує діапазон корекції

- Коли нахил перевищує діапазон корекції, перемістіть пристрій у положення, де відображається / .

- Ця функція за замовчуванням встановлена на (Звичайно).
- Діапазон нахилу, в якому цей значок відображається правильно, складає близько 45° в горизонтальному напрямку.
- Функція знімку з вирівнюванням скасовується при встановленні параметру [УКАЗ. УРОВНЯ] на значення [ВКЛ]. (→ 81)
- Під час зйомки горизонтальних зображень із використанням штатива слід приєднати штатив до пристрою, використовуючи функцію [УКАЗ. УРОВНЯ], після чого перед початком роботи з пристроєм необхідно встановити для функції знімка з вирівнюванням значення (Звичайно) або (Сильно).
- При скиданні настройки функції знімку з вирівнюванням екран на секунду може стати чорним.
- При встановленні опції на значення (Звичайно) / (Сильно) кут зору зміниться.
- Ця функція недоступна під час запису відео та під час використання режиму PRE-REC.



Режим HDR для відео [W580] [W580M]

За допомогою цього режиму можна зменшити втрату відтінків кольорів у яскраво освітлених і темних ділянках, наприклад у разі великого контрасту між фоном і об'єктом зйомки.

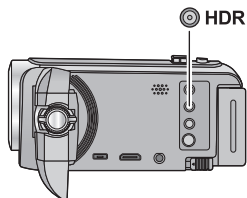

Кнопка HDR

Натиснувши цю кнопку, можна перейти з режиму запису в режим HDR для відео.

- Щоб перейти з режиму HDR для відео в інтелектуальний автоматичний режим, натисніть її ще раз.
- Можна також перейти в режим HDR для відео, торкнувшись значка кнопки режиму запису. (→ 53)

- Якщо вимкнути, а потім увімкнути пристрій, на ньому буде встановлено інтелектуальний автоматичний режим.
- Ця функція недоступна в наведених нижче випадках.
 - Під час запису відео
 - Якщо використовується функція бездротової дублюючої або мультикамери
- Для параметра [РЕЖИМ ЗАП.] встановлюється значення [1080/28M] у наведених нижче випадках.
 - Коли [ФОРМАТ ЗАПИСИ] встановлено на [MP4/iFrame], а [РЕЖИМ ЗАП.] встановлено на [720] або [iFrame]
- Наведені нижче настройки скасовано.
 - [РАМКИ ЛИЦ]
 - Автоматичне зменшення швидкості затвора
 - Компенсація контрового світла
 - Інтелектуальне керування контрастом
 - Нічний режим
 - Колір цифрового кіно
 - [РЕГУЛ.СНИМКА]
 - [ГИБРИДНЫЙ О.І.С.]
 - Дублююча камера
- Не можна записувати фотознімки.
- Швидкість затвора та яскравість (ірисова діафрагма/підсилення) регулюються автоматично. Якщо ви встановите їх заздалегідь вручну, настройки не збережуться.
- Залежно від умов запису, екран може миготіти, або на зображенні можуть з'явитися горизонтальні смуги.
- Якщо записувати об'єкт у русі або швидко рухати цей пристрій під час запису, зображення може бути нечітким.

■ Зміна рівня корекції контрастності зображення

Параметр [HDR ЭФФЕКТ] дає змогу змінити рівень корекції контрастності в режимі HDR для відео.

- Змініть режим запису на HDR. (→ 53)

1 Виберіть меню.

MENU : [НАСТР.ЗАП.] → [HDR ЭФФЕКТ] → потрібна настройка

HDR: Встановлює високий рівень корекції.

HDR: Встановлює низький рівень корекції.

2 Торкніться [ВВОД].

- Торкніться [ВЫХОД], щоб завершити установки.

- Цю настройку можна також змінити, торкнувшись значка операції. (→ 72)
- За деяких умов ефект може не бути видно повністю.

Додатково (Запис)



Запис із використанням допоміжної камери (дублюючої камери) [W580] [W580M]

Використовуючи допоміжну камеру та основну камеру, можна записувати два зображення одночасно. (Дублююча камера) Користуйтеся допоміжною камерою, аби насолоджуватися записом себе самих, членів родини, що перебувають поряд, або пейзажу, що відрізнятиметься від записаного на основній камері.

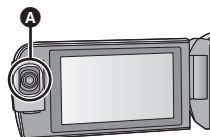

A Допоміжна камера

Запис члена родини, що перебуває поряд



Запис пейзажу



Зйомка автопортрета





B Допоміжне вікно

- Зображення із допоміжної камери відображається в допоміжному вікні.

- Запис із використанням виключно допоміжної камери неможливий.
- Зображення, записане основною камерою, і зображення з допоміжної камери, яке відображається в допоміжному вікні, записуються як одна сцена або фотознімок. Під час відтворення такої сцени або фотознімка неможливо видалити чи сховати тільки зображення в допоміжному вікні.
- Мінімальна відстань фокусування допоміжної камери складає приблизно 30 см.

1 Поверніть допоміжну камеру.

- При обертанні допоміжної камери з положення в діапазоні **C** (від 0° до прибл. 30°) у положення в діапазоні **D** (від прибл. 30° до 270°) на моніторі РКД відобразатиметься допоміжне вікно.
- Якщо допоміжне вікно не з'являється, торкніться значка , щоб відобразити його.
- Коли використовується допоміжна камера, не можна запустити функцію бездротової дублюючої камери, натиснувши  (значок запуску для бездротової дублюючої камери/значок відключення для бездротової мультикамери).

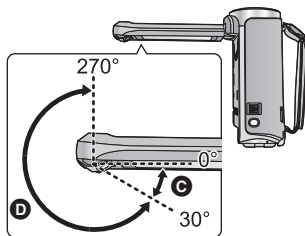

2 Обертайте диск допоміжної камери, щоб відрегулювати кут її нахилу вниз або вгору.

Обертайте диск допоміжної камери ліворуч:

Допоміжна камера спрямована вниз.

Обертайте диск допоміжної камери праворуч:

Допоміжна камера спрямована вгору.

- Можна регулювати кут нахилу вниз або вгору приблизно на 20° від положення **F**.

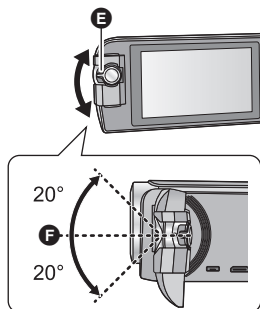

E Диск допоміжної камери

3 Запустити запис.

- Поверніть допоміжну камеру в необхідне положення.
- Зазвичай під час запису треба тримати пристрій, як показано на малюнку.

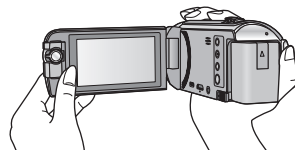

■ Відображення або згортання допоміжного вікна



Торкніться .



- Щоразу при торканні значка можна відобразити або згорнути допоміжне вікно.
- Якщо допоміжне вікно згорнене, зображення з допоміжної камери не записуватиметься.



Щоб припинити використання функції дублюючої камери:

Повертайте допоміжну камеру в положення у діапазоні **C** (від 0° до приблизно 30°).

- Невдовзі з'явиться допоміжне вікно.
- Якщо допоміжне вікно не з'являється, торкніться  або поверніть допоміжну камеру в положення в діапазоні **C** (від 0° до приблизно 30°), а потім поверніть її в положення в діапазоні **D** (приблизно від 30° до 270°).
- Якщо відображається значок , допоміжну камеру ввімкнено.
- У залежності від умов запису баланс кольору, яскравість та інші настройки можуть відрізнятися між основною камерою та допоміжною камерою.

- Наведені нижче значки кнопок можуть не відображатися, якщо відображається допоміжне вікно. Щоб відобразити їх, торкніться зображення основної камери на екрані.
 -  (Сенсорне меню)
 -  (Значки кнопки масштабування)
 -  (Значок кнопки запису)
 - Значок кнопки для вибору режиму запису (→ 53)
- Зазначені нижче функції не працюють, коли відображається допоміжне вікно:
 - Сенсорний затвор
 - Режим креативного контролю
 - [РАМКИ ЛИЦЬ]
 - AF/AE зі стеженням
 - Фіксація оптичного стабілізатора зображення
- Пункти меню запису, значки операцій і функції на кшталт стабілізатора зображення, функції знімка з вирівнюванням і [БЫС.ВКЛ.АКТ.] працюють лише на основній камері. Відомості про параметри допоміжної камери див. на стор. 49.
- Під час записування фотознімків із використанням функції дублюючої камери фокусування може тривати довше ніж зазвичай. (→ 26)
- Допоміжна камера не працюватиме у разі використання вказаних функцій:
 - Режим HDR для відео
 - Допоміжний режим покадрової анімації
- Якщо монітор РКД закрито або його закрито з екраном, спрямованим назовні, допоміжна камера не працюватиме. Якщо знову відкрити монітор РКД, відобразиться допоміжне вікно.
- Ефекти зображення функції переходу не впливають на допоміжне вікно.

Зміна і регулювання налаштувань допоміжної камери та допоміжного вікна





Зміна розміру допоміжного вікна

- 1 Торкніться допоміжного вікна.
 - 2 Торкніться значка , щоб вибрати необхідний розмір.
- Якщо не торкатися допоміжного вікна та деякий час не виконувати сенсорних операцій, розмір допоміжного вікна зміниться.
 - Доступні розміри допоміжного вікна можуть змінюватися, як наведено нижче.
 - У режимі відеозапису або коли для параметра [РАЗМ ІЗОБР] у режимі запису фотознімків вибрано значення [16:9 10M] або [16:9 2.1M]:

Форматне співвідношення	16:9	1:1	16:9
Розмір			

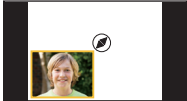
– Якщо для параметра [РАЗМ ІЗОБР] у режимі запису фотознімків вибрано значення [4:3 7.4М], [4:3 0.3М], [3:2 7.7М] або [3:2 2М]:

Форматне співвідношення	4:3 або 3:2*	1:1
Розмір		

* Допоміжне вікно буде відображатися з форматним співвідношенням, вибраним для параметра [РАЗМ ІЗОБР].

Зміна положення допоміжного вікна на екрані

- 1 Торкніться допоміжного вікна.
 - 2 Торкніться положення на екрані, куди слід перемістити вікно.
- У залежності від положення допоміжного вікна на екрані положення значків, що відображаються на екрані, може змінюватися.





Настроювання та регулювання допоміжної камери та допоміжного вікна

- 1 Торкніться допоміжного вікна.
- 2 Торкніться .
- 3 Торкніться значка, який треба настроїти або відрегулювати.



[WB] : Регулює баланс кольору.

 : Регулює яскравість.

* : Дає змогу активувати режим словесних коментарів.
Заглушує навколишні звуки та дає змогу чіткіше записати ваш голос.

 : Змінює колір рамки допоміжного вікна.

* Цей значок відображається тільки в режимі відеозапису.

4 (При торканні [WB])

Торкніться ◀ або ▶, щоб вибрати режим балансу білого.

AWB (Регулювання автоматичного балансу білого)/⚙️ (Режим сонячної погоди)/☁️ (Режим хмарної погоди)/📶 (Режим приміщення 1)/🏠 (Режим приміщення 2)

(У разі торкання 📏)

Торкніться ◀ або ▶ для налаштування.

(У разі торкання 🗣️)

Торкніться 🗣️ або 🗣️.

🗣️ : Активує режим словесних коментарів.

🗣️ : Вимикає режим словесних коментарів.

- Якщо торкнутись екрана, відкриється екран запису.
- Якщо активовано режим словесних коментарів, його значок буде постійно відображатися на екрані.
- Режим словесних коментарів можна активувати або вимкнути, якщо торкнутися значка 🗣️ на екрані запису.
- Для параметра [УСТАН. МИКР.] вибрано значення [СТЕРЕО МИКР.], якщо активовано режим словесних коментарів.
- Якщо сховати допоміжне вікно, режим словесних коментарів не працюватиме.

(У разі торкання 🖨️)

Торкніться потрібної рамки.

- ① : Рожевий
- ② : Зелений
- ③ : Жовтогарячий
- ④ : Сірий
- ⑤ : Із затіненням*
- ⑥ : Без рамки

* Цей параметр додає затінення праворуч і знизу.

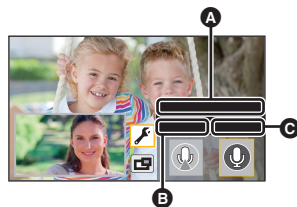

A [Режим рассказа]

B [ВКЛ]

C [ВЫКЛ]

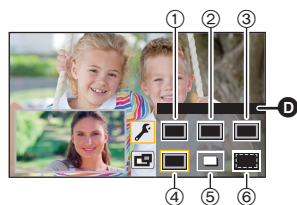

D [РАМКИ]

- Якщо встановити для режиму запису інтелектуальний автоматичний режим або інтелектуальний автоматичний режим плюс, буде застосовано наведені нижче параметри.
 - [WB]: **AWB** (Автоматично)
 - 📏: значення буде встановлено на [0].



Записування з використанням функції резервного копіювання з дублюючої камери

Під час одночасного записування двох зображень за допомогою основної та допоміжної камер можна також записати зображення з основної камери як окрему сцену (резервну копію з дублюючої камери).

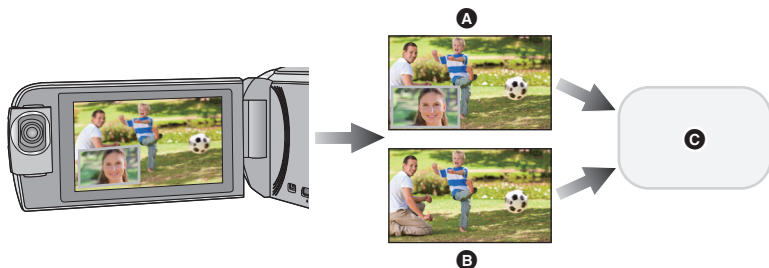

- A** Дублююча камера
- B** Резервна копія з дублюючої камери

- C** [W580] / [V380]
Картка SD

[W580M]

Картка SD або вбудована пам'ять

- Навіть під час використання функції бездротової дублюючої або мультикамери можна зберегти записуване зображення за допомогою основної камери як окрему сцену. (→ 186)
- Виберіть для формату [ФОРМАТ ЗАПИСИ] значення [AVCHD], а для формату [РЕЖИМ ЗАП.] — значення [РН], [НА], [HG] або [HE]. (→ 78, 79)

MENU : [НАСТР.ЗАП.] → [Резервир. Twin Camera] → [ВКЛ]

- → відображатиметься на екрані.
- Під час запуску дублюючої камери цей пристрій також починає запис зображення з основної камери без зображення в допоміжному вікні як окремої сцени.
Для відтворення сцен, записаних як резервна копія з дублюючої камери, торкніться значка вибору режиму відтворення на екрані ескізів у режимі відтворення та виберіть → . (→ 28)

- Під час запису з активованою функцією [Резервир. Twin Camera] використовуйте картку SD, яка відповідає класу 10 за стандартом швидкості SD Speed Class Rating.
- Сцени, записані як резервна копія з дублюючої камери, і сцени із зображенням допоміжного вікна буде збережено на одному й тому ж носії. Через це час, доступний для запису, зменшується вдвічі.
- Якщо вибрано значення [ВКЛ], для одночасного запису сцен використовуються дві окремі дати. Отже, порівняно з вибраним значенням [ВЫКЛ], запис можна здійснити для меншої кількості дат.
- Резервна копія з дублюючої камери працює, якщо для цієї функції вибрано значення [ВКЛ], навіть якщо сховати допоміжне вікно.
- Неможливо записувати фотознімки одночасно із записом з увімкненою функцією резервного копіювання з дублюючої камери.
- **W580M**
 Параметр [СОЕД.СЦЕН НЕПР.ЗАПИСИ] недоступний для сцен, які було записано із затримкою, поки працювала функція резервного копіювання з дублюючої камери.
- Функція резервного копіювання з дублюючої камери недоступна, якщо використовується хоча б одна з наведених нижче функцій.
 - Режим креативного контролю
 - Режим HDR для відео (**W580**) / **W580M**)
 - Домашній спостерігач

Зміна режиму запису

1 Торкніться значка кнопки режиму запису.



2 Торкніться потрібного значка кнопки режиму запису.



	Режим	Ефект
 *1  *2	Інтелектуальний автоматичний режим	Можна перейти до інтелектуального автоматичного режиму, який оптимізує настройки відповідно до середовища, у якому виконується запис. (→ 54)
 *1  *2	Інтелектуальний автоматичний режим плюс	Можна додати до інтелектуального автоматичного режиму встановлені вручну настройки яскравості та балансу кольору і виконати запис. (→ 56)
 *1	Режим творчого керування	Можна записувати відео з доданими ефектами. (→ 56)
SCN	Сюжетний режим	Цей параметр дозволяє пристрою автоматично регулювати швидкість затвора, діафрагму та інші параметри відповідно до сцени, яку треба записати. (→ 60)
	Ручний режим	Можна задавати швидкість затвора, фокусування, баланс білого та яскравість (ірисова діафрагма/ підсилення). (→ 63)
HDR *1, 3	Режим HDR для відео	За допомогою цього режиму можна зменшити втрату відтінків кольорів у яскраво освітлених і темних ділянках, наприклад у разі великого контрасту між фоном і об'єктом зйомки. (→ 61)
 *2	Допоміжний режим покадрової анімації	Можна встановити записаний на камеру фотознімок в якості тла, після чого записувати наступні зображення при спогляданні записаного зображення в якості тла. (→ 62)

*1 Тільки в режимі відеозапису

*2 Тільки в режимі запису стоп-кадрів

*3 Лише **W580** / **W580M**



Наступні режими, що підходять для умов, встановлюються простим наведенням камери на потрібний об'єкт зйомки.

Режим	Ефект
Портрет	Обличчя виявляються та фокусуються автоматично, а яскравість налаштовується таким чином, щоб зображення було чітким.
Пейзаж	Весь пейзаж буде знято виразно, при цьому яскраве фонове небо не стане білуватим.
*1 Прожектор	Дуже яскравий об'єкт знімається чітко.
*1 Слабка освітленість	Запис може бути виконаний чітко в темній кімнаті або в сутінках.
*2 Нічний пейзаж	Можна записати виразний нічний пейзаж, зменшивши швидкість затвора.
*2 Макро	Дозволяє виконувати запис, проходячи повз об'єкт зйомки.
*1 Звичайне	В інших режимах, окрім описаних вище, контрастність регулюється для забезпечення чіткого зображення.
*2 Звичайне	

*1 Тільки в режимі відеозапису

*2 Тільки в режимі запису стоп-кадрів

- За деяких умов запису камера може не переключитися на потрібний режим.
- В режимах "Портрет", "Прожектор" або "Слабка освітленість" обличчя оточується білою рамкою, коли визначається. В режимі "Портрет", об'єкт, який більший та ближчий до центру екрана, буде оточений жовтогарячою рамкою. (→ 80)
- В режимі Нічний пейзаж рекомендується використовувати штатив.
- Виявити обличчя неможливо за певних умов зйомки, наприклад якщо обличчя мають певні розміри або нахили, або при використанні цифрового збільшення.

■ Інтелектуальний автоматичний режим

При переключенні на інтелектуальний автоматичний режим працюють автоматичний баланс білого та автоматичне фокусування для регулювання колірного балансу й фокусування. Залежно від яскравості предмету зйомки тощо, діафрагма і швидкість затвора автоматично регулюються на оптимальну яскравість.

- Відомості, що подаються на даній сторінці, стосуються лише основної камери.
- Баланс кольору та фокусування можуть не налаштуватися автоматично, залежно від джерел світла або сюжету. В такому випадку налаштуйте ці настройки вручну. (→ 64, 66)

Автоматичний баланс білого

На ілюстрації показаний діапазон, в якому працює автоматичний баланс білого.

- 1) Ефективний діапазон автоматичного налаштування балансу білого на даному пристрої
- 2) Блакитне небо
- 3) Небо в хмарах (дощ)
- 4) Сонячне світло
- 5) Біла флуоресцентна лампа
- 6) Галогенова лампа
- 7) Лампа накаливання
- 8) Схід або захід сонця
- 9) Світло свічі

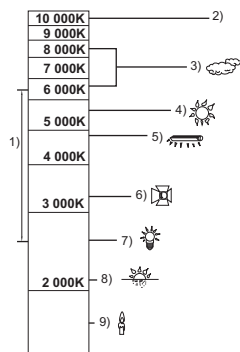

Якщо автоматичний баланс білого не працює належним чином, відрегулюйте баланс білого вручну. (→ 64)

Автофокусування

Камера фокусується автоматично.

- Автоматичне фокусування не працює правильно в наступних ситуаціях. Запишіть зображення в режимі ручного фокусування. (→ 66)
 - Фотозйомка віддалених і близьких об'єктів
 - Зйомка об'єкта за брудним або пильним вікном
 - Зйомка об'єкта, що оточений об'єктами із блискучими поверхнями, або поверхнями, що відбивають світло



Відомості щодо ефекту кожного режиму див. на сторінці 54.

(Портрет) / (Пейзаж) / (Прожектор)^{*1} / (Слабка освітленість)^{*1} / (Нічний пейзаж)^{*2} / (Макро)^{*2} / (Звичайне)^{*1} / (Звичайне)^{*2}

*1 Тільки в режимі відеозапису

*2 Тільки в режимі запису стоп-кадрів

• Змініть режим запису на / . (→ 53)

1 (При регулюванні яскравості)

Торкніться .

(При регулюванні балансу кольору)

Торкніться .

• R-сторона: зміщує баланс до червоних тонів.

B-сторона: зміщує баланс до синіх тонів.

• Якщо ви не торкатиметеся екрану протягом невеликого проміжку часу, сенсорне меню зникає. Для повторного відображення меню натисніть . (Не стосується регулювання яскравості або кольорового балансу).

2 Торкніться / для налаштування.

• Торкніться під час регулювання яскравості або торкніться під час регулювання колірного балансу, щоб приховати панель регулювання.

3 Запустити запис.

Креативний контроль



• Встановіть [ФОРМАТ ЗАПИСИ] на [AVCHD]. (→ 78)

• Змініть режим запису на . (→ 53)

Оберіть бажаний режим креативного контролю, а тоді торкніться [Ввод].

Режим	Ефект
[Ефект мініатюри]	Можна записувати відео з ефектом діорами, як під час запису мініатюри, спеціально створивши зону фокусування та зону розфокусування на периферії зображення, а також записувати відео з інтервалом. (→ 57) • Відеозаписи, створені за допомогою цієї функції, виглядатимуть, нібито мають низьку частоту зміни кадрів.
[Пленка 8мм]	Можна записувати відео у стилі ретро з переходом. (→ 58)
[Немое кино]	Можна записувати відео у стилі, що нагадує чорно-білі німі фільми, зменшуючи кількість світла на вході. (→ 58)
[Замедл. съёмка]	Можна записувати сцену, що рухається повільно протягом довгого часу, як коротке відео, записуючи один кадр з установленим проміжком часу. (→ 59)

• Фотознімки робити не можна.

1 Торкніться , щоб відрегулювати горизонтальну позицію частини фокусування.

- Якщо торкнутися екрана, можна відрегулювати горизонтальну позицію частини з фокусуванням.
- Якщо протягом приблизно 1 секунди не виконуватиметься жодної сенсорної операції, відображаються [Сброс], [РАЗМ] та [ВВОД]. Якщо торкнутися екрана, можна ще раз відрегулювати горизонтальну позицію частини фокусування.
- Якщо торкнутися [Сброс], частина фокусування повернеться у початкову позицію.







2 Торкніться [РАЗМ].

- Розмір частини фокусування змінюється кожного разу при дотику до [РАЗМ].
Середній розмір → Великий розмір → Малий розмір
- Якщо торкнутися екрана, можна відрегулювати горизонтальну позицію частини з фокусуванням.
- Якщо торкнутися [Сброс], частина фокусування повернеться у початкову позицію, а [РАЗМ] буде повернено до середнього розміру.

3 Торкніться [ВВОД].

4 (При регулюванні яскравості)

Торкніться .

- Рівень яскравості перемикається кожного разу, коли ви торкаєтеся значка.
₀ (Стандартний) → ₊₁ (Яскравий) → ₋₁ (Темний)

5 (При регулюванні чіткості)

Торкніться .

- Рівень чіткості перемикається кожного разу, коли ви торкаєтеся значка.
₀ (Стандартний) → ₊₁ (Чіткий) → ₊₂ (Найчіткіший)

6 Запустити запис.

- Запис буде виконуватися з інтервалом. 1 секунда буде записуватися приблизно для кожних 5 секунд запису.

- Щоб спростити досягнення ефекту мініатюр, записуйте об'єкти, що включають віддалений план, або ті, що мають глибину чи нахил перспективи. Також використовуйте штатив і уникайте масштабування.
- Ви можете побачити багато шуму в частині з фокусування при записі темних об'єктів, наприклад при зйомці сюжетів уночі.
- Звук неможливо записати.
- [РЕЖИМ ЗАП.] встановлено на [НА].
- Максимальний час запису становить 12 годин.
- Відеозаписи, створені за допомогою цієї функції, виглядатимуть, нібито мають низьку частоту зміни кадрів.
- **W580M**
Налаштування ефекту мініатюри задає для [НЕПРЕРЫВН.ЗАП.] значення [ВЫКЛ]. (→ 80)

8mm [Пленка 8мм]

1 (При регулюванні яскравості)

Торкніться

- Рівень яскравості перемикається кожного разу, коли ви торкаєтесь значка.

0 (Стандартний) → +1 (Яскравий) → -1 (Темний)

2 (При регулюванні балансу кольору)

Торкніться

- Рівень балансу кольору перемикається кожного разу, коли ви торкаєтесь значка.

B (Синій) → R (Червоний) → Y (Жовтий)

3 **Запустити запис.**

- Звук монофонічний.

SILN [Немое кино]

1 (При регулюванні яскравості)

Торкніться

- Рівень яскравості перемикається кожного разу, коли ви торкаєтесь значка.

0 (Стандартний) → +1 (Яскравий) → -1 (Темний)

2 **Запустити запис.**

- Звук неможливо записати.

Торкніться потрібного часу установки.

[1 СЕК]/[10 СЕК]/[30 СЕК]/[1 МИНУТА]/[2 МИНУТИ]

- Торкніться [ВВОД].
- Кадр записується з заданим інтервалом запису. 25 кадрів утворюють відеозапис тривалістю 1 секунда.

Приклад установки	Час установки (інтервал запису)	Час запису	Записаний час
Захід сонця	1 s	1 h	2 min 20 s
Розпливання	30 s	3 h	14 s

- "h" – скорочено, години, "min" – хвилини, "s" – секунди.
 - Показники часу наведені приблизно.
 - Максимальний час запису становить 12 годин.
-
- Звук неможливо записати.
 - [РЕЖИМ ЗАП.] встановлено на [НА].
 - Найменший час відеозапису становить 1 секунду.
 - Баланс кольору та фокусування можуть не налаштовуватися автоматично, залежно від джерела світла чи сцени. У такому випадку налаштуйте ці настройки вручну. (→ 64, 66)
 - **W580M**
Налаштування уповільненого запису задає для [НЕПЕРЕРИВН.ЗАП.] значення [ВЫКЛ]. (→ 80)
 - При здійсненні тривалого запису рекомендується під'єднувати адаптер змінного струму.



- Змініть режим запису на SCN . (→ 53)

Виберіть бажаний сюжетний режим, а тоді торкніться [ВВОД].

Режим	Ефект
Спорт:	Щоб зменшити тремтіння сцен зі швидким рухом, повільним відтворенням та паузою відтворення
Портрет:	Для зйомки людей на загальному фоні
М'який відтінок шкіри:	У цьому режимі тілесні кольори стають м'якше для більш привабливого вигляду.
Прожектор:	Покращена якість, коли об'єкт яскраво освітлений.
Сніг:	Покращена якість зображення при зйомці в засніжених місцях.
Пляж:	Підкреслення синього кольору моря або неба
Захід сонця:	Підкреслення червоного кольору при зйомці сходу або заходу сонця
Пейзаж:	Зйомка просторового пейзажу
Феєрверк:	Зйомка феєрверка на фоні нічного неба з отриманням прекрасних результатів
Нічний пейзаж:	Для красивої зйомки вечірнього або нічного пейзажу.
Слабка освітленість:	Для недостатньо освітлених сцен, наприклад у сутінках (Тільки в режимі відеозапису)

- (Спорт/Портрет/М'який відтінок шкіри/Прожектор/Сніг/Пляж/Захід сонця/Пейзаж)
 - Швидкість затвора у режимі запису стоп-кадрів становить 1/6 або більше.
- (Захід сонця/Слабка освітленість)
 - Швидкість затвора в режимі відеозапису становить 1/25 або більше.
- (Захід сонця/Пейзаж/Феєрверк/Нічний пейзаж)
 - Зображення стає розмитим при записі об'єкта з близької відстані.
- (Спорт)
 - Під час звичайного відтворення рух зображення може не бути плавним.
 - Колір та яскравість екрана можуть змінюватись за умов освітлення в приміщенні.
 - В умовах зйомки з недостатнім освітленням режим "Спорт" не працює. Блимає іконка

- **(Портрет)**
 - Колір та яскравість екрана можуть змінюватись за умов освітлення в приміщенні.
- **(М'який відтінок шкіри)**
 - Якщо фон або інші предмети в кадрі мають кольори, близькі до тілесних кольорів, вони також будуть пом'якшені.
 - Якщо зйомка проводиться в умовах з недостатнім освітленням, ефект від функції пом'якшення шкіри може бути незначним.
 - Якщо людина, яку знімають, знаходиться на відстані, обличчя може не бути записане чітко. В такому разі скасуйте режим гладкої шкіри або збільшіть (наблизьте) обличчя для запису.
- **(Феєрверк)**
 - Швидкість затвора дорівнює 1/25.
 - Зображення стає блідим при записі в яскравому світлі.
- **(Нічний пейзаж)**
 - Швидкість затвора у режимі запису стоп-кадрів становить 1/2 або більше.
 - Рекомендується користуватися штативом.

HDR **Режим HDR для відео [W580] [W580M]**



- **Змініть режим запису на HDR** . (→ 53)
- Для переходу в цей режим ви також можете натиснути кнопку HDR. Детальніше див. на сторінці 45.



Перед записом у допоміжному режимі покадрової анімації

Можна також створювати слайд-шоу, що відтворюватиме ефект пересування при запису невеликих переміщень об'єкта.

- Кожна група записів допускає зберігання до 999 фотознімків, записаних у допоміжному режимі покадрової анімації.

• **W580M**

Групи записів для картки SD та вбудованої пам'яті створюються окремо.

- Змініть режим запису на . (→ 53)

1 Натисніть кнопку для запису фотознімків. (→ 26)

2 Торкніться [Ввод].

- Відбудеться запис фотознімка на камеру, після чого він відобразиться в напівпрозорому вигляді на екрані запису. Погляньте на зображення, аби оцінити, як саме слід переміститися відносно об'єкта до наступного запису.
- Якщо в групі записів уже існують записані до того зображення, останнє з них відобразиться на екрані запису у напівпрозорому вигляді.
- Для повторного запису торкніться та зробіть повторний запис.

3 Переміщуйте об'єкт, визначаючи композицію зображення.

- Для продовження запису повторіть кроки 1 до 3.
- Можна зберігати фотознімки в одній і тій самій групі записів до того моменту, поки не використовувється параметр [Создать запись Остановка движения].

Створення нової групи записів

MENU : [ФОТО] → [Создать запись Остановка движения]

- При торканні до [ДА] буде створено нову групу записів, після чого відобразиться екран запису.
- Одразу по завершенні створення групи записів ви не зможете зберігати фотознімки в будь-якій із раніше створених груп записів.

- [РАЗМ ИЗОБР] встановлено на **2.1M** (1920×1080).

• **W580** / **V380**

За необхідності записувати фотознімки до окремої групи записів використовуйте іншу картку SD.

• **W580M**

За потреби записувати фотознімки до окремої групи записів змініть носій інформації для запису або використовуйте іншу картку SD.

- Для детальнішого ознайомлення із відтворенням у допоміжному режимі покадрової анімації див. стор. 106.

Запис вручну

- Налаштування ручного фокусування, балансу білого, швидкості затвора, яскравості (діафрагма та коефіцієнт посилення) зберігаються при перемиканні між режимом відеозйомки та режимом запису стоп-кадрів.

Натисніть **MNL**, щоб перейти в ручний режим (→ 53)
або відобразити значок ручного режиму (→ 20).



- Технологія **HDR** доступна лише в моделях **W580** / **W580M**.



- A** Значок ручного управління

- FOCUS** Фокусування (→ 66)
- WB** Баланс білого (→ 64)
- SHTR** Ручна настройка швидкості затвора (→ 65)
- IRIS** Регулювання діафрагми (→ 65)

- Залежно від налаштувань деякі функції, як-от режим запису, недоступні.

Баланс білого



Функція автоматичного балансу білого може не відтворювати природні кольори залежно від сюжету або умов освітлення. У такому випадку настройте баланс білого вручну.

- Переключіться на ручний режим. (→ 63)

- 1 Торкніться [WB].
- 2 Торкніться ◀/▶, щоб вибрати режим балансу білого.

- Торкніться [WB], щоб вибрати режим.



Піктограма	Режим/Умови запису
	Автоматична настройка балансу білого
	Режим “Сонячно”: Зйомка поза приміщенням при ясному небі
	Режим “Хмарно”: Надворі під хмарним небом
	Режим “В приміщенні 1”: Лампа розжарювання, відеолампа, як у студії тощо.
	Режим “В приміщенні 2”: Кольорові флуоресцентні лампи, натрієві лампи у спортивних залах тощо.
	Режим ручного налаштування: <ul style="list-style-type: none">• Ртутні лампи, натрієві лампи, деякі флуоресцентні лампи• Лампи, використовувані для весільних торжеств у готелях, рампи в театрах• Схід сонця, захід сонця, тощо.

- Щоб повернутися до автоматичного налаштування, оберіть **AWB** або переведіть режим запису в інтелектуальний автоматичний режим. (→ 53)

■ Щоб встановити баланс білого вручну

- 1 Виберіть , заповніть екран білим об'єктом.

- 2 Торкніться і встановіть , що блимає.

- Якщо екран стає на мить чорним, і відображення припиняє блимати, а потім постійно світиться, настройки завершено.
- Якщо відображення продовжуватиме блимати, баланс білого не можна налаштувати. У цьому разі користуйтеся іншими режимами балансу білого.



- Коли відображення блимає, раніше заданий ручний баланс білого збережено. Щоразу, коли змінюються умови зйомки, налаштовуйте баланс білого.
- При одночасній установці балансу білого й ірисової діафрагми/коефіцієнта підсилення спочатку встановіть баланс білого.
- **AWB** не відображується на екрані, коли встановлено **AWB** .

Ручна настройка швидкості затвора/діафрагми



Швидкість затвора:

Виконуйте її регулювання при зйомці об'єктів, що швидко пересуваються.

діафрагма:

Виконуйте її регулювання, коли екран занадто яскравий або занадто темний.

- Переключіться на ручний режим. (→ 63)

1 Торкніться [SHTR] або [IRIS].

2 Торкніться / , для налаштування.

- Торкніться [SHTR]/[IRIS] для завершення регулювання.

: Витримка затвора:

1/50 до 1/8000

- Якщо [АВТ.ЗАМЕД.СЪЕМКА] встановлено на [ВКЛ], швидкість затвора буде встановлена у діапазоні від 1/25 до 1/8000.
- Швидкість затвора близька до 1/8000 більш швидка.
- Швидкість затвора у режимі запису стоп-кадрів буде встановлена в діапазоні від 1/2 до 1/2000.

: Ірисова діафрагма/Коефіцієнт підсилення:

CLOSE ↔ (F16 до F2.0) ↔ OPEN ↔ (0dB до 18dB)

- Що ближче значення до CLOSE, то темніше виходить зображення.
- Чим ближче значення до 18dB, тим світліше виходить зображення.
- Якщо значення ірисової діафрагми виставлене яскравіше за OPEN, воно змінюється на коефіцієнт підсилення.
- Щоб повернутися до автоматичного налаштування, переведіть режим запису в інтелектуальний автоматичний режим. (→ 53)

-
- При одночасній установці швидкості затвора й ірисової діафрагми/коефіцієнта підсилення, встановіть швидкість затвора й тільки потім встановіть ірисову діафрагму/коефіцієнт підсилення.

Налаштування швидкості затвора вручну

- Якщо в режимі запису фотознімків встановлена швидкість затвора, що не перевищує значення 1/12, рекомендується використовувати штатив. При повторному ввімкненні пристрою швидкість затвора буде встановлена на 1/25.
- Ви можете бачити світлове кільце навколо об'єкту, який дуже яскраво світиться або має високу відбивальну здатність.
- Під час звичайного відтворення рух зображення може не бути плавним.
- Якщо відбувається зйомка надзвичай яскравого об'єкта або при освітленні всередині приміщення, копії та яскравість екрана можуть змінюватись, або на екрані можуть з'явитись горизонтальні лінії. У такому разі знімайте в інтелектуальному автоматичному режимі або встановіть витримку на 1/100 в регіонах, де частота електричного струму 50 Гц, або 1/125 у регіонах, де частота 60 Гц.
- Яскравість зображення, що відображається на моніторі РКД, може відрізнятись від яскравості зображення, фактично записаного в режимі запису стоп-кадрів. Перевірте зображення на екрані відтворення після запису.

Налаштування ірисової діафрагми/коефіцієнта підсилення вручну

- При збільшенні коефіцієнту підсилення збільшується також шум на екран.
- При певних значеннях зуму (короткочасного збільшення) деякі значення ірисової діафрагми не відображаються.

Настройка ручного фокусування



Якщо автофокусування ускладнене через певні умови, тоді скористайтеся ручним фокусуванням.

- Переключіться на ручний режим. (→ 63)

1 (При використанні функції допомоги)

Виберіть меню.

MENU : [НАСТР.ЗАП.] → [ПОМ. РУЧН. ФОКУС.] → [ВКЛ]

- Торкніться для відображення значка ручної операції.

2 Торкніться [FOCUS].

3 Торкніться [MF], щоб змінити ручне фокусування.

- MF з'являється на екрані.

4 Відрегулюйте фокус, торкнувшись MF / MF_+ / MF_- .

MF_+ : Фокусування на близько розташованому об'єкті

MF_- : Фокусування на далеко розташованому об'єкті

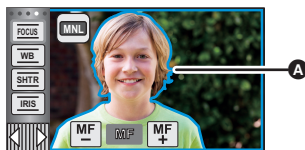

A Частина відображується синім

Зона фокусування відображується синім. Повернення до звичайного екрана відбувається приблизно через 2 секунди після того, як ви сфокусувались на об'єкті.

- Торкніться [FOCUS] для завершення регулювання.
- Коли [ПОМ. РУЧН. ФОКУС.] встановлено на [ВЫКЛ], синя зона не відображується.
- Щоб повернутися до автофокусування, торкніться [AF] (крок 3) або переведіть режим запису в інтелектуальний автоматичний режим. (→ 53)

- Синій колір не з'являється на зображеннях, які фактично записуються.

Запис за допомогою сенсорних кнопок

Запис можна робити за допомогою зручних сенсорних кнопок.

1 Для відображення сенсорних кнопок функцій натисніть ◀ (вліво)/▶ (вправо) кнопки  сенсорного меню. (→ 20)





2 Торкніться сенсорної кнопки.

(наприклад, AF/AE зі стеженням)

- Щоб скасувати зміни, повторно торкніться значка сенсорної кнопки. (Для скасування фіксації оптичного стабілізатора зображення відведіть палець від .)



Сенсорні кнопки

	Функція стабілізатора зображення
	AF/AE зі стеженням
	Фіксація оптичного стабілізатора зображення ^{*1}
	Сенсорний затвор ^{*2}

*1 Тільки в режимі відеозапису

*2 Тільки в режимі запису стоп-кадрів



Використовуйте стабілізатор зображення, щоб зменшити ефект тремтіння під час запису.

Дана камера обладнана гібридним оптичним стабілізатором зображення.





Гібридний оптичний стабілізатор зображення - це гібрид оптичного й електронного стабілізаторів.





Торкніться  для ввімкнення/вимкнення стабілізатора зображення.

- При цьому значок, що розташовується в області , зміниться на інший.







(Режим відеозапису)

()/() , ()/() →  (настройку скасовано)

- Коли [ОПТ.СТАБ.(O.I.S.)] встановлено на [Стандарт], відображається , а коли [ОПТ.СТАБ.(O.I.S.)] встановлено на [Активний], відображається .
- Коли [ГІБРИДНЫЙ O.I.S.] встановлено на [ВКЛ] і [ОПТ.СТАБ.(O.I.S.)] встановлено на [Активний], відображається ;
- Коли [ГІБРИДНЫЙ O.I.S.] встановлено на [ВКЛ] і [ОПТ.СТАБ.(O.I.S.)] встановлено на [Стандарт], відображається .
- При зйомці з використанням штатива в режимі відеозапису радимо вимикати стабілізатор зображення  (Вимк).

(Режим запису стоп-кадрів)

₁/ ₂ →  (настройку скасовано)

- Коли [ОПТ.СТАБ.(O.I.S.)] встановлено на [РЕЖИМ1], відображається ₁. Коли [ОПТ.СТАБ.(O.I.S.)] встановлено на [РЕЖИМ2], відображається ₂.

■ Зміна режиму стабілізатора зображення

(Режим відеозапису)

Установка [ГІБРИДНЫЙ O.I.S.]

 : [НАСТР.ЗАП.] → [ГІБРИДНЫЙ O.I.S.] → [ВКЛ] або [ВЫКЛ]

При встановленні [ВКЛ] можна дедалі покращити стабілізацію зображення для запису під час ходьби або тримання камери для зйомки з зумом віддаленого об'єкта.

- Дана функція за умовчанням встановлена на [ВКЛ].

Установка [ОПТ.СТАБ.(O.I.S.)]

 : [НАСТР.ЗАП.] → [ОПТ.СТАБ.(O.I.S.)] → [Стандарт] або [Активний]

[Стандарт]: Компенсує розмазування, викликане тремтінням рук

[Активний]: Компенсує ще сильніше розмазування, викликане тремтінням рук.

(Режим запису стоп-кадрів)

MENU : [НАСТР.ЗАП.] → [ОПТ.СТАБ.(O.I.S.)] → [РЕЖИМ1] або [РЕЖИМ2]

[РЕЖИМ1]: Функція ввімкнена постійно.

[РЕЖИМ2]: Функція працює при натисканні кнопки . Рекомендується під час запису самого себе або записувати зі штативом у режимі запису стоп-кадрів.



AF/AE зі стеженням



Можна встановити фокусування та експозицію для об'єкта, вказаного на сенсорному екрані.







Фокусування й експозиція будуть слідувати за об'єктом автоматично, навіть якщо він рухатиметься.

1 Торкніться .

- Відобразиться значок .

2 Торкніться об'єкта і зафіксуйте ціль.

- Коли ви торкаєтесь голови об'єкта, цільова рамка на голові фіксується і починається супроводження.
- Торкніться об'єкта, що має бути змінений, ще раз, коли ви хочете змінити ціль.

- Якщо вибрано інтелектуальний автоматичний режим або інтелектуальний автоматичний режим плюс, встановлюється настройка  /  (звичайний), і виконується стеження за об'єктом, якого торкнулися. Встановлюється вибір  /  (портрет), коли цільова рамка зафіксована на обличчі. (Може відновитися значення  /  (звичайний), навіть якщо ціль зафіксовано на обличчі, якщо місце зйомки дуже освітлене, наприклад, прожектором, або темне.)



A Цільова рамка

3 Запустити запис.

■ Цільова рамка

- Якщо фіксацію на цілі виконати не вдається, рамка цілі блимає червоним і потім зникає. Торкніться характерної частини (кольору тощо) на об'єкті, щоб знову його зафіксувати.
- Коли кнопку  натиснуто наполовину в режимі запису стоп-кадрів, фокусування встановлюється на об'єкті, який заблоковано. Цільова рамка стає зеленою, коли фокусування виконано, і ціль змінити не можна.

- Ця функція може використовуватися в інтелектуальному автоматичному режимі або в розширеному інтелектуальному автоматичному режимі. У режимі запису фотознімків її можна використовувати тільки з певними настройками в сюжетному режимі.
- Може виконуватися стеження за іншими об'єктами, або ціль може не фіксуватися. Це залежить від умов запису, наприклад відбувається за таких умов:
 - Коли об'єкт занадто великий або занадто малий
 - Коли кольори об'єкта та фона схожі
 - Коли кадр затемнений
- Якщо ціль заблоковано в режимі запису фотознімків, екран може стати темним.
- При використанні функції переходу у момент фіксування цілі фіксація скасується. (→ 73)
- AF/AE зі стеженням скасовується у наступних випадках.
 - Коли вимикається живлення
 - Натисніть кнопку запису/відтворення.
 - Торкніться значка перемикання режимів запису
 - Торкніться значка кнопки режиму запису
 - Переключення для зйомки самого себе



Фіксація оптичного стабілізатора зображення



У режимі відеозапису можна дедалі покращити оптичну стабілізацію зображення, торкнувшись значка  і утримуючи його. Ця функція ще більше зменшує ефект тремтіння, що зазвичай виникає при використанні збільшення.

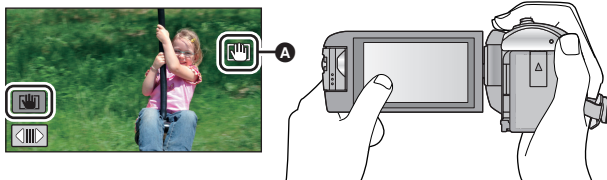

1 Торкніться  для ввімкнення стабілізатора зображення. (→ 68)

2 Торкніться та утримуйте .

- Значок буде відображатися в **A**, якщо її торкнутися та утримувати .
- Блокування оптичного стабілізатора зображення скасовується, коли палець відводиться від значка.

■ Щоб зникло з екрану

За налаштуванням за замовчуванням  не зникне, навіть якщо протягом певного часу не виконуватиметься жодної операції. Щоб  зникло, змініть налаштування на [Фікс. О.І.С. на дисплеї].

MENU : [НАСТРОЙКИ] → [Фікс. О.І.С. на дисплеї] → потрібна настройка

[ВКЛ]: Відображується постійно.

[ВЫКЛ]: Значки зникнуть, якщо протягом 5 секунд не буде виконано жодного дотику.

- Стабілізація може виявитися неможливою за умови сильного трясіння.
- Для запису під час швидкого руху камери скасовуйте блокування оптичного стабілізатора зображення.

Сенсорний затвор



Сфокусуватися на нерухомому зображенні й записати його можна на предметі, до якого ви доторкнулися.

1 Торкніться .

- Відобразиться значок .

2 Доторкніться до об'єкту.

- Положення, до якого ви доторкнулися, буде відображено у зоні фокусування, й буде записане статичне зображення.



- В залежності від умов зйомки або розпізнавання положення торкання, може виявитись неможливим виконання запису вибраного зображення.
- Це не буде працювати під час запису свого зображення.

Функції піктограм операцій під час запису

Оберіть значки операцій, щоб додати різноманітні ефекти до записаних зображень.

1 Для відображення піктограм керування натисніть ◀ (вліво)/▶ (вправо) кнопки  сенсорного меню. (→ 20)

2 Торкніться сенсорної кнопки.

(наприклад, PRE-REC)

• **Значки операцій, які відображаються у сенсорному меню, можна змінити.**

([ВИБОР УПР. ЗНАЧКОВ]: → 36)

• Для скасування функції повторно виберіть значок операції.



Інформацію про скасування функцій дивіться на відповідних сторінках.

– Автоматичний таймер (→ 74)

– Напрямні лінії (→ 75)





• Значок відображається, коли задано значок операції.





• **V380**

 (Компенсація контрового світла) відображається замість  (Функція знімка з вирівнюванням) за замовчуванням.



Значки операцій

	Перехід ^{*1}
	Інтелектуальне керування контрастом ^{*1}
	PRE-REC ^{*1}
	Автоматичний таймер ^{*2}
	Інтелектуальна настройка експозиції ^{*2}

	Компенсація контрового світла
	Телемакрозйомка
	Напрямні лінії
	Нічний режим ^{*1, 3}
HDR	Ефект HDR ^{*1, 4}
	Функція знімка з вирівнюванням ^{*1}

*1 Не відображається у режимі запису фотознімків.

*2 Не відображається у режимі відеозапису.

*3 Доступно в ручному режимі (→ 63)

*4 **W580** / **W580M**

Цей параметр доступний, тільки якщо для режиму запису вибрано режим HDR для відео. (→ 45, 61)

• Якщо вимкнути пристрій або натиснути кнопку запису/відтворення, функції PRE-REC, компенсації контрового світла, нічного режиму, автопуску та телемакрозйомки скасовуються.

• При вимиканні камери функція фейдера скасовується.

• Можна виконати настройку з меню.

• **V380**

Функцію Функція знімка з вирівнюванням неможливо налаштувати в меню.

Коли ви починаєте зйомку, поступово з'являється зображення/аудіо. (Проявлення)

У разі призупинення зйомки зображення/аудіо поступово зникають. (Розчинення)

- Налаштування фейдера відміняється, коли запис зупинено.

■ Для вибору кольорів для ефекту появи/зникання

 : [НАСТР.ЗАП.] → [УГАС. ЦВЕТ.] → [БЕЛЫЙ] або [ЧЕРНЫЙ]

(Проявлення)



(Розчинення)



-
- Піктограми відеозаписів, записаних з використанням функції появи, стають чорними (або білими).

Ця функція підвищує яскравість елементів, які затінені або їх важко роздивитися, а також одночасно пригамовує насичення білим кольором яскравих елементів. Це дозволяє чітко зняти яскраві та темні елементи.

- Якщо є надзвичайно темні або надзвичайно яскраві елементи, або яскравість недостатня, ефект може бути невиразним.



PRE-REC

Це надає змогу не пропустити момент знімка.



Це дозволяє почати записувати знімки і звук приблизно за 3 секунди до натискання кнопки початку/завершення запису.

- з'являється на екрані.

- Наведіть камеру на об'єкт заздалегідь.
- Немає звукового сигналу.
- PRE-REC скасовується у наступних випадках.
 - Натисніть кнопку запису/відтворення.
 - Торкніться значка перемикання режимів запису
 - У разі виймання картки SD (/)
 - У разі видалення картки SD, коли для параметра [ВИБОР НОСИТ.] встановлено значення [ВИДЕО]/[КАРТА SD] ()
 - При торканні
 - Якщо натиснути кнопку HDR (/)
 - Якщо натиснути кнопку Wi-Fi
 - При вимиканні відеокамери
 - Якщо ви починаєте зйомку
 - Через 3 години
- Якщо запис запускається на протязі 3 секунд після встановлення PRE-REC, відео за 3 секунди до натиснення кнопки пуску/зупинки запису не може бути записано.
- Зображення, показані на піктограми у режимі відтворення, будуть відрізнятися від відеозапису, показаного на початку відтворення.



Автоматичний таймер



Використовується для фотозйомки з використанням таймера.

Кожного разу при виборі значка індикація змінюється на одну настройку у наступному порядку:

- ☺10 (Запис через 10 секунд) → ☺2 (Запис через 2 секунди) → настройку скасовано
- При натисканні кнопки ☺10 або ☺2 блимає впродовж установленого періоду, перш ніж буде записано стоп-кадр. Після зйомки автоспуск вимикається.
- Якщо в режимі автофокусування натиснути кнопку зразу наполовину, а потім до кінця, об'єкти фокусується на об'єкті під час натискання кнопки наполовину. Якщо кнопку натиснути відразу до кінця, об'єкти фокусується на об'єкті безпосередньо перед записом.

Для зупинки таймера під час його роботи

Торкніться [ОТМЕНА].

- Установка автоспуску на ☺2 - зручний спосіб уникнути тремтіння зображення, коли натиснута кнопка , при використанні штатива тощо.



Інтелектуальна настройка експозиції



Це підвищує яскравість темних ділянок і дозволяє чітко записувати зображення.

- Якщо є надзвичайно темні елементи або яскравість недостатня, ефект може бути невиразним.



Компенсація контрового світла



Підвищення яскравості зображення, щоб запобігти затемненню освітленого ззаду об'єкта.



Телемакрозйомка



Більш виразне зображення можна отримати, фокусуючись тільки на крупному плані об'єкта й затінюючи фон.

- Камера фокусується на об'єкті на відстані прибіл. 1,1 м.
- При встановленні режиму телемакрозйомки коефіцієнт збільшення автоматично зміниться до одного з наступних рівнів. У режимі запису фотознімків рівень залежить від настройки розміру зображення. При пониженні коефіцієнту збільшення до рівня, що розташовується нижче вказаних значень, буде скасовано телемакрозйомку.

(Режим відеозапису)

– 62×* (якщо перед встановленням режиму телемакрозйомки коефіцієнт збільшення складав 62× або менше)

(Режим запису фотознімків)

– 62× (якщо розмір зображення встановлено на [16:9 10M]/[16:9 2.1M], і перед встановленням режиму телемакрозйомки коефіцієнт збільшення складав 62× або менше)

– 52× (якщо розмір зображення встановлено на [4:3 7.4M]/[4:3 0.3M], і перед встановленням режиму телемакрозйомки коефіцієнт збільшення складав 52× або менше)

– 51× (якщо розмір зображення встановлено на [3:2 7.7M]/[3:2 2M], і перед встановленням режиму телемакрозйомки коефіцієнт збільшення складав 51× або менше)

* Коефіцієнт масштабування при встановленні параметра [ОПТ.СТАБ.(O.I.S.)] на значення [Стандарт] та вимкненні функції знімку з вирівнюванням.





Напрямні лінії



Можна перевірити, чи рівним є зображення під час запису або відтворення відео та фотознімків. Функція також може використовуватися для оцінки збалансованості композиції.

Переключається при кожному торканні значка.

 →  →  → Настройку скасовано

- Контрольні лінії не з'являються на зображенні, що знімається у поточний момент.



Нічний режим



Ця функція дозволяє записувати кольорові знімки за умов дуже низького освітлення. (Мінімальне необхідне освітлення: прибіл. 1 лк)

- Записаний кадр виглядає так, начебто відсутні рамки.
- При установці в яскравому місці екран може стати блідим на короткий проміжок часу.
- Можна побачити яскраві крапки, зазвичай невидимі, але це не є несправністю.
- Рекомендується користуватися штативом.
- В більш темних місцях автофокус може працювати повільніше. Це є нормальним.



Можна змінити рівень корекції контрастності зображення в режимі HDR для відео.
(→ 45, 61)

Значок змінюється при кожному торканні.

HDR \square (Низький) → HDR \square (Високий)

HDR \square (Низький): Встановлює низький рівень корекції.

HDR \square (Високий): Встановлює високий рівень корекції.

- Рівень цього ефекту не можна змінити під час запису відео або під час використання режиму PRE-REC.
- За деяких умов ефект може не бути видно повністю.



Функція знімка з вирівнюванням



Функція визначає горизонтальний нахил пристрою і автоматично коригує його положення за рівнем.

Кожне торкання цього значка перемикає значення функції знімка з вирівнюванням.

\square (Звичайно) → \square s (Сильно) → ВИМК.

\square (Звичайно): Коригування нахилу.

\square s (Сильно): Посилене коригування нахилу.

ВИМК.: Скасування настройки.

- Якщо нахил перевищує діапазон коригування, значок змінюється.

\square / \square s	Якщо нахил скоректовано
\square / \square s / \square s / \square s	Якщо нахил перевищує діапазон корекції

- Коли нахил перевищує діапазон корекції, перемістіть пристрій у положення, де відображається \square / \square s.

- Ця функція за замовчуванням встановлена на \square (Звичайно).
- Діапазон нахилу, в якому цей значок відображається правильно, складає близько 45° в горизонтальному напрямку.
- Функція знімку з вирівнюванням скасовується при встановленні параметру [УКАЗ. УРОВНЯ] на значення [ВКЛ]. (→ 81)
- Під час зйомки горизонтальних зображень із використанням штатива слід приєднати штатив до пристрою, використовуючи функцію [УКАЗ. УРОВНЯ], після чого перед початком роботи з пристроєм необхідно встановити для функції знімка з вирівнюванням значення \square (Звичайно) або \square s (Сильно).
- При скиданні настройки функції знімку з вирівнюванням екран на секунду може стати чорним.
- При встановленні опції на значення \square (Звичайно) / \square s (Сильно) кут зору зміниться.
- Ця функція недоступна під час запису відео та під час використання режиму PRE-REC.

Функції запису в меню

[РЕЖ СЪЕМКИ]













Указана функція ідентична до сюжетного режиму запису. (→ 53)

Швидкість затвора, діафрагма та інші параметри регулюються автоматично у відповідності до сцени, яку ви бажаєте записати.

- Указаний елемент відображається в меню, лише якщо для режиму креативного контролю вказано параметр [Замедл. съемка]. (→ 59)

MENU : [НАСТР.ЗАП.] → [РЕЖ СЪЕМКИ] → потрібна настройка

[ВЫКЛ]:	Скасування настройки
 Спорт:	Щоб зменшити тремтіння сцен зі швидким рухом, повільним відтворенням та паузою відтворення
 Портрет:	Для зйомки людей на загальному фоні
 М'який відтінок шкіри:	У цьому режимі тілесні кольори стають м'якше для більш привабливого вигляду.
 Прожектор:	Покращена якість, коли об'єкт яскраво освітлений.
 Сніг:	Покращена якість зображення при зйомці в засніжених місцях.
 Пляж:	Підкреслення синього кольору моря або неба
 Захід сонця:	Підкреслення червоного кольору при зйомці сходу або заходу сонця
 Пейзаж:	Зйомка просторового пейзажу
 Феєрверк:	Зйомка феєрверка на фоні нічного неба з отриманням прекрасних результатів
 Нічний пейзаж:	Для красивої зйомки вечірнього або нічного пейзажу.
 Слабка освітленість:	Для недостатньо освітлених сцен, наприклад у сутінках

- Відомості про режим див. а стор. 60.

[НАСТР. ЗУМ]



Встановіть максимальний коефіцієнт зуму для режиму відеозйомки.

MENU : [НАСТР.ЗАП.] → [НАСТР. ЗУМ] → потрібна настройка

[i.Zoom ВЬКЛ]:	До 62×*
[i.Zoom 90×]:	Ця функція зуму дозволяє підтримувати якість зображення високої чіткості (До 90×)
[Циф.Зум 150×]:	Цифрове збільшення (До 150×)
[Циф.Зум 3000×]:	Цифрове збільшення (До 3000×)

* Коефіцієнт збільшення при встановленні параметра [ОПТ.СТАБ.(O.I.S.)] на значення [Стандарт] та вимкненні функції знімку з вирівнюванням.

- Чим більше короткочасне цифрове збільшення, тим гірша якість зображення.
- Дана функція недоступна в режимі запису стоп-кадрів.

[ФОРМАТ ЗАПИСИ]



Перемикає формати запису відео.

MENU : [НАСТР.ЗАП.] → [ФОРМАТ ЗАПИСИ] → потрібна настройка

[AVCHD]:	Встановіть формат запису на AVCHD. (→ 2)
[MP4/iFrame]:	Встановіть формат запису на MP4/iFrame. (→ 2)

- Дана функція за замовчуванням встановлена на режим [AVCHD].



Перемикає якість зображення та формат запису відео на необхідне значення. Формати запису, які можна встановлювати в цьому разі, змінюються відповідно до настройки [ФОРМАТ ЗАПИСИ].

MENU : [НАСТР.ЗАП.] → [РЕЖИМ ЗАП.] → потрібна настройка

- Якщо [ФОРМАТ ЗАПИСИ] встановлено на [AVCHD]

[РН]/[НА]/[НГ]/[НЕ]: Встановить формат запису на 1080/50i.

(A) ←→ (B)

[1080/50p]^{*1}: Встановить формат запису на 1080/50p.

- (A) Переважна якість зображення
- (B) Переважний час запису

- Якщо [ФОРМАТ ЗАПИСИ] встановлено на [MP4/iFrame]

[1080/50M]^{*2}: Встановить формат запису на 1080/50p (50 Mbps).

[1080/28M]^{*2}: Встановить формат запису на 1080/50p (28 Mbps).

[720]^{*2}: Встановить формат запису на 720/25p.

[iFrame]^{*3}: Встановить формат запису на iFrame.

- *1 Можна записувати відео у форматі 1080/50p (прогресивна 1920×1080/50), що забезпечує найкращу якість зображення AVCHD для цього пристрою.
- *2 [1080/50M], [1080/28M] і [720] — це режими запису, які можна відтворювати або редагувати на комп'ютері.
- *3 [iFrame] - це формат, який підходить для Mac (iMovie та ін.). Він рекомендується під час використання Mac.

- Докладну інформацію про час запису за допомогою акумулятора див. на стор. 12.
- Використовуйте картку SD, яка відповідає класу 10 за стандартом швидкості SD Speed Class, якщо потрібно записати відео на картку SD у форматі [1080/50M].
- Дана функція за умовчанням встановлена на [НГ].
- Приблизний час запису наведено на сторінці 238.
- Якщо камеру багато або швидко переміщувати, або ж якщо знімати об'єкт, що швидко рухається, під час відтворення може з'явитися мозаїчний шум.



Можна безперервно записувати відео на карту SD, якщо немає вільного місця на вбудованій пам'яті. (Дозволяє записувати тільки на картку SD із вбудованої пам'яті.)

- Встановіть [ВЫБОР НОСИТ.] на [ВСТР.ПАМЯТЬ].
- Встановіть [ФОРМАТ ЗАПИСИ] на [AVCHD]. (→ 78)
- Вставте SD-картку.

MENU : [НАСТР.ЗАП.] → [НЕПЕРЕРЫВН.ЗАП.] → [ВКЛ]

- відображується на екрані. зникне, коли місце на вбудованій пам'яті буде вичерпано і почнеться запис на карту SD.
 - Запис з затримкою можна виконати лише один раз.
 - **Поєднайте сцени, які були записані з затримкою, за допомогою [СОЕД.СЦЕН НЕПР.ЗАПИСИ] на карті SD. (→ 114, 121)**
 - Після виконання [СОЕД.СЦЕН НЕПР.ЗАПИСИ] можна використовувати функцію запису з затримкою знову. Якщо [НЕПЕРЕРЫВН.ЗАП.] встановлено на [ВКЛ] без виконання [СОЕД.СЦЕН НЕПР.ЗАПИСИ], відображується повідомлення. Можна виконати запис із затримкою, торкнувшись [ДА], але після цього не можна виконати [СОЕД.СЦЕН НЕПР.ЗАПИСИ].
-
- Після запису з затримкою стоп-кадри записуються на карту SD.
 - відображується на екрані піктограм під час відтворення сцени, яка була записана з затримкою на вбудовану пам'ять.

[РАМКИ ЛИЦ]



Розпізнані обличчя оточуються рамками.

MENU : [НАСТР.ЗАП.] → [РАМКИ ЛИЦ] → потрібна настройка

[ОСНОВН.]:

Відображується тільки рамка обличчя з вищим пріоритетом.

[ВСЕ]:

Відображуються всі рамки розпізнавання обличчя.

[ВЫКЛ]:

Скасування настройки.

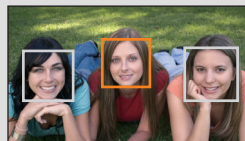

- Вказується до 5 рамок. Обличчя, які мають більший розмір або розташовані ближче до центру екрана, мають вищий пріоритет відносно інших.

■ Рамка обличчя з вищим пріоритетом

Рамка обличчя з найвищим пріоритетом відображується жовтогарячим кольором. Фокусування та налаштування яскравості виконується за пріоритетними обличчями.

- Рамка обличчя з найвищим пріоритетом відображається при виборі портретного режиму в інтелектуальному автоматичному режимі або інтелектуальному автоматичному режимі плюс.
- Біла рамка призначена тільки для функції розпізнавання обличчя.
- Фокусування буде встановлено за рамкою обличчя з вищим пріоритетом при натисненні кнопки  наполовину під час запису стоп-кадрів. При встановленні фокусу рамка обличчя з вищим пріоритетом стане зеленою.

● У допоміжному режимі покадрової анімації обличчя не розпізнаються. (→ 62)

● **W580** / **W580M**

У режимі HDR для відео обличчя не розпізнаються. (→ 45, 61)

[УКАЗ. УРОВНЯ]



Ця функція відображає горизонтальний/вертикальний нахил пристрою за допомогою електронного рівня.

MENU : [НАСТР.ЗАП.] → [УКАЗ. УРОВНЯ] → [ВКЛ]

■ Щоб коригувати нахил

(Горизонтальний напрямок)

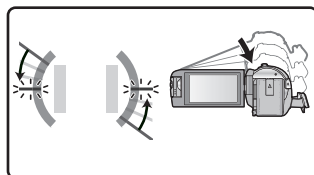

Щоб коригувати нахил ліворуч

(Вертикальний напрямок)

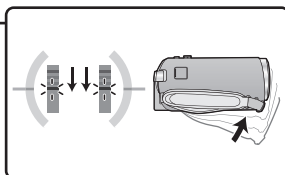

Щоб коригувати нахил вниз

- Індикація **A** горизонтального нахилу та індикація **B** вертикального нахилу перетворюється на жовту, якщо має місце нахил, і стає зеленою, якщо нахилу майже немає.
- Максимальні кути індикації нахилу дорівнюють приблизно 45° у горизонтальному напрямку та 10° у вертикальному напрямку.
- Електронний рівень не впливає на знімки, що фактично записуються.

● Електронний рівень не відображається під час зйомки самого себе, а також якщо монітор РКД закрито, а екран спрямовано назовні.

● Навіть якщо нахил скоректовано, може статися помилка приблизно у 1° .

● У наведених нижче випадках електронний рівень може відображатися некоректно:

- Під час руху цього пристрою
- При спрямуванні пристрою вгору чи вниз під кутом, що близький до перпендикуляра

[AGS]



Якщо камера далі буде в перевернутому положенні, автоматично включається пауза запису.

MENU : [НАСТР.ЗАП.] → [AGS] → [ВКЛ]

- Функція AGS може включатися і робити паузу в записі, якщо ви знімаєте об'єкт прямо над чи під собою.

[АВТ.ЗАМЕД.СЪЕМКА]



Зменшуючи швидкість затвора, можна записувати яскраві знімки навіть у місцях з недостатньою освітленістю.

- **Переключіться на ручний режим. (→ 63)**

MENU : [НАСТР.ЗАП.] → [АВТ.ЗАМЕД.СЪЕМКА] → [ВКЛ]

- Швидкість затвора встановлена на 1/25 або більше у залежності від оточуючої яскравості.
- Дана функція недоступна в режимі запису стоп-кадрів.
- Коли швидкість затвора стає 1/25, екран може виглядати так, ніби кадри відсутні, можуть також з'явитися залишкові зображення.

[Digital Cinema Colour]



Відеозйомка з більш виразними кольорами з використанням технології x.v.Colour™.

- **Переключіться на ручний режим. (→ 63)**
- **Встановіть [ФОРМАТ ЗАПИСИ] на [AVCHD]. (→ 78)**

MENU : [НАСТР.ЗАП.] → [Digital Cinema Colour] → [ВКЛ]

- Для отримання більш реалістичних кольорів використовуйте міні-кабель HDMI (постачається в комплекті) з телевізором, що підтримує x.v.Colour™.
- **При відтворенні відеозаписів, зроблених зі встановленням цієї функції на [ВКЛ], на телевізорі, не сумісному з x.v.Colour™, кольори можуть відтворюватися неналежним чином.**
- При відтворенні цих знімків на пристроях, не сумісних з x.v.Colour™, рекомендується здійснювати запис зображень після перемикання цієї функції у [ВЫКЛ].
- x.v.Colour™ це назва пристроїв, сумісних з форматом xvYCC, міжнародним стандартом для розширеного відтворення кольорів в відеофільмах, який відповідає вимогам до передачі сигналів.

НАПР. СЪЕМКИ



Повідомлення відображується під час швидкого руху цієї камери.

MENU : [НАСТР.ЗАП.] → [НАПР. СЪЕМКИ] → [ВКЛ]

Якщо з'являється "ПАНОРАМИР. КАМЕРЫ СЛИШ.БЫСТР.", переміщуйте камеру повільно під час запису.

- У наведених нижче випадках повідомлення не з'являється.
 - Під час паузи зйомки (тільки коли для параметра [РЕЖИМ ДЕМО] не встановлене значення [ВКЛ])
 - Якщо для параметра [УКАЗ. УРОВНЯ] встановлене значення [ВКЛ]

Подавл. шума ветра







При цьому зменшиться шум вітру, який записується вбудованими мікрофонами, водночас буде збережено реалістичність.

- Переключіться на ручний режим. (→ 63)

MENU : [НАСТР.ЗАП.] → [Подавл. шума ветра] → потрібна настройка

[Сильное]:	Якщо виявлено сильний вітер, цей параметр ефективно знижує шум вітру, мінімізуючи низькі звуки.
[Нормальн]:	Цей параметр виділяє та зменшує лише шум вітру, не погіршуючи якість звуку.
[ВЫКЛ]:	Скасування настройки.

- Коли встановлено [Сильное], можна перевіряти ефективність зменшення шуму вітру за допомогою значка, що відображається на екрані. У порядку зменшення сили ефекту послаблення відображаються  /  /  / .
- Якщо встановлено [Нормальн], на екрані відобразиться .

- Дана функція за замовчуванням встановлена на [Нормальн].
- При переключенні на інтелектуальний автоматичний режим або інтелектуальний автоматичний режим плюс для [Подавл. шума ветра] встановлюється значення [Сильное], і цю настройку змінити не можна.
- За деяких умов ефект може не бути видно повністю.

[УСТАН. МИКР.]



Настройка запису вбудованого мікрофона регулюється.

- Встановіть [ФОРМАТ ЗАПИСИ] на [AVCHD]. (→ 78)

MENU : [НАСТР.ЗАП.] → [УСТАН. МИКР.] → потрібна настройка

- [СТЕРЕО МИКР]:** Звук із двох напрямків записується в 2-канальному режимі спрямованими вперед стереомікрофонами.
- [ЗУМ-МИКР]:** Направленість мікрофона під час запису звуку пов'язана з функцією збільшення. Звук біля передньої сторони камери записується чіткіше при наближенні (наїзді), а оточуючі звуки записуються реалістичніше при віддаленні (широкий кут).

- [УСТАН. МИКР.] стане [СТЕРЕО МИКР], якщо встановити для [ФОРМАТ ЗАПИСИ] значення [MP4/iFrame].



[УРОВ. МИКР.]



При запису можна регулювати вхідний рівень з вбудованих мікрофонів.

1 Виберіть меню.

MENU : [НАСТР.ЗАП.] → [УРОВ. МИКР.] → потрібна настройка

- [АВТО]:** AGC: ввімкнено, і рівень зйомки налаштовується автоматично.
- [УСТАН ]:** Можна задати потрібний рівень запису. Активується AGC, і спотворення звуку зменшується.
- [УСТАН ]:** Можна задати потрібний рівень запису. Звуки записуються з природною якістю.

2 (Коли обрано [УСТАН]/[УСТАН])

Торкніться  /  **для регулювання.**

- Виконайте настройку вхідного рівня мікрофона так, щоб останні 2 смужки коефіцієнта підсилення не відображалися у червоному кольорі. (Інакше звук буде спотворений.) Виберіть менший параметр для вхідного рівня мікрофона.

3 Торкніться [ВВОД].

- Доторкніться [ВЫХОД] для закінчення налаштування.
-  (Виміривач рівня вхідного сигналу мікрофона) з'являється на екрані.



- A** Лівий
- B** Правий
- C** Вхідний рівень мікрофона

- Неможливо здійснювати запис з повністю вимкненим аудіосигналом.

[РЕГУЛ.СНИМКА]



Регулювання якості зображення під час запису.

Виконайте настройку, підключившись до телевізора під час регулювання якості зображення.

- Ця настройка зберігається при зміні між режимом відеозйомки та режимом запису стоп-кадрів.
- Переключіться на ручний режим. (→ 63)

1 Виберіть меню.

MENU : [НАСТР.ЗАП.] → [РЕГУЛ.СНИМКА]

2 Торкніться бажаних пунктів налаштування.

[РЕЗКОСТЬ]:	Різкість межі
[ЦВЕТ]:	Глибина кольору зображення
[ЭКСПОЗИЦИЯ]:	Яскравість зображення
[НАСТР. БАЛАНСА БЕЛ.]:	Баланс кольору зображення

3 Торкніться / , для налаштування.

4 Торкніться [ВВОД].

- Торкніться [ВЫХОД], щоб завершити установки.
- з'явиться на екрані.

[РАЗМ ИЗОБР]



Що більше кількість пікселів, то вище чіткість зображення під час друку.

MENU : [ФОТО] → [РАЗМ ИЗОБР] → потрібна настройка

■ **Розмір знімка та максимальний коефіцієнт збільшення в режимі запису фотознімків**

Форматне співвідношення зміниться в залежності від розміру зображення.

[16:9]:	Співвідношення сторін телебачення високої чіткості тощо
[4:3]:	Співвідношення сторін телебачення 4:3
[3:2]:	Співвідношення сторін звичайної плівкової камери або звичайних відбитків (наприклад, формат друку L)

Розмір зображення		Форматне співвідношення	Додаткове оптичне збільшення (→ 43)
[16:9] 10M]	4224×2376	[16:9]	—*1
[16:9] 2.1M]	1920×1080		—*1
[4:3] 7.4M]	3136×2352	[4:3]	—*2
[4:3] 0.3M]	640×480		100×
[3:2] 7.7M]	3408×2272	[3:2]	—*3
[3:2] 2M]	1728×1152		—*3

- *1 Додаткове оптичне збільшення використовувати не можна. Максимальний коефіцієнт збільшення становить 62×.
- *2 Додаткове оптичне збільшення використовувати не можна. Максимальний коефіцієнт збільшення становить 52×.
- *3 Додаткове оптичне збільшення використовувати не можна. Максимальний коефіцієнт збільшення становить 51×.

- Налаштування цієї функції за замовчанням в режимі запису фотознімків є [16:9] 10M].
- Фотознімки, зроблені в режимі відеозапису, є [2.1M] (1920×1080).
- Запис стане довшим залежно від розміру зображення.
- Кількість записуваних знімків наведено на сторінці 239.
- Коли розмір зображення становить [4:3] 7.4M], [4:3] 0.3M], [3:2] 7.7M] або [3:2] 2M], у лівій та правій частині екрану можуть з'явитись чорні смуги.
- Краї фотознімків, записаних на даному пристрої у форматі 16:9, можуть бути обрізані під час друку. Перевірте принтер або фотостудію до друку.

[ЗВУК ЗАТВОРА]



Ви можете ввімкнути звук спрацювання затвора при записі фотознімків.

MENU : [ФОТО] → [ЗВУК ЗАТВОРА] → потрібна настройка

: Гучність нижче

: Гучність вище

[ВЫКЛ]: Скасування настройки.

- У режимі відеозапису звук затвора не лунає.

Операції відтворення

Відтворення відео за допомогою значка операції



Детальні відомості про основні операції відтворення. див. на сторінці 28.

Операція відтворення	Відображення при відтворенні	Кроки під час експлуатації
Швидкий перехід у відтворенні (до початку сцени)	<p>Під час відтворення</p>	<p>Доторкніться до монітору РКД та ковзніть справа наліво (зліва направо) під час відтворення.</p>
Уповільнене відтворення	<p>Під час паузи</p>	<p>Під час паузи при відтворення продовжуйте торкатися ▶▶. (◀◀ для сповільненого відтворення назад)</p> <p>Покадрове уповільнене відтворення виконується безперервно, якщо торкнутися й утримувати екран.</p> <ul style="list-style-type: none"> Звичайне відтворення поновлюється, коли торкнутися ▶▶▶. Під час зворотного уповільненого відтворення інтервали між кадрами та час відображення кадру відрізняються залежно від типу сцени.
Покадрове відтворення		<p>Під час паузи при відтворенні торкніться ▶▶.</p> <p>(Торкніться ◀◀ для прокручування кадрів один за одним у зворотному напрямку.)</p> <ul style="list-style-type: none"> Звичайне відтворення поновлюється, коли торкнутися ▶▶▶. Під час зворотного покадрового відтворення інтервали між кадрами відрізняються залежно від типу сцени.
Пряме відтворення		<p>Торкніться або зсуньте панель прямого відтворення.</p> <ul style="list-style-type: none"> Відтворення тимчасово зупиниться та почнеться знову з місця торкання або прокручування. (Якщо торкнутися панелі або торкнутися й одночасно протягнути її під час відтворення) Відтворення розпочнеться, якщо зняти палець з екрана.

- Великі за обсягом файли сцен можуть сповільнити реагування пристрою на дії користувача або викликати сповільнення деяких операцій пристрою.

Створення стоп-кадру з відеозображення



Єдиний кадр з записаного відеозображення можна зберегти як стоп-кадр.
Розмір записуваних зображень визначається типом сцени.

Тип сцени	Розмір зображення
Відеозаписи AVCHD Сцени, записані як резервна копія з дублюючої камери Сцени, записані у форматі запису [MP4/iFrame] Сцени, збережені в MP4 (1920×1080/25р) Сцени, збережені в MP4 (1280×720/25р)	2.1M (1920×1080)
Сцени, збережені в MP4 (640×360/25р)	0.2M (640×360)

Під час відтворення повністю натисніть кнопку  на кадрі, який необхідно зберегти в якості стоп-кадру.

- Зручно використовувати паузу, повільне та покадрове відтворення.
- Дата запису відео буде зареєстрована як дата стоп-кадру.
- Якість буде відрізнятися від якості звичайного стоп-кадра.

Покадровий показчик виділеного та часу



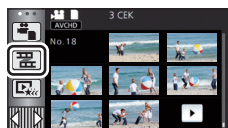

Зображення однієї сцени відображується як піктограма при встановленні умов пошуку. Сцену можна відтворити з будь-якого місця всередині сцени, яку ви бажаєте подивитись.

- **Перемістіть важілець трансфокатора  убік і перемкніть відображення піктограм на по кадровий вказівник виділеного й часу. (→ 30)**



1 Торкніться .



- Щоб відобразити наступну (попередню) сторінку:
 - Переміщуйте екран піктограм вгору (вниз) торканням пальця.
 - Перемістіть  (наверх)/  (униз) важіль прокручування значків. (→ 29)

2 Торкніться потрібної умови пошуку.

[3 СЕК]/[6 СЕК]/[12 СЕК]/[МИНУТЫ]/[ПО ЛИЦАМ]*/[ИНТ.ВОСПР.]*

- * Цей параметр не можна налаштувати під час відтворення сцен MP4/IFrame або сцен, збережених як резервні копії для дублюючої камери.
- При виборі [ПО ЛИЦАМ] буде вибрано частину, для якої виконано розпізнавання обличчя зі сцен, що вважаються чітко записаними. Вона відобразиться як піктограма.
- Частина, що вважається чітко записаною, буде розпізнана та відтворена в піктограмі, якщо вибрати [ИНТ.ВОСПР.]

3 (Коли вибрано [МИНУТЫ])

Торкніться  /  для встановлення часу.

- Можна встановити максимум 60 хвилин.
- Торкніться [ВВОД].

4 Торкніться піктограми, що має бути відтворена.

- При торканні  /  відображається наступна (попередня) піктограма.

Повтор відтворення



Після закінчення відтворення останнього відеозапису починається відтворення першого відеозапису.

MENU : [НАСТР ВИДЕО] → [ПОВТ ВОСПР] → [ВКЛ]

Індикація  з'являється при переглядах на весь екран.

- Всі сцени відтворюються багаторазово. (При відтворенні відео за датою всі сцени з вибраною датою відтворюються багаторазово.)

Поновлення попереднього відтворення



Якщо відтворення відеозапису було зупинене наполовину, відтворення може бути відновлене з того місця, де воно було зупинене.

MENU : [НАСТР ВИДЕО] → [ВОЗОБН.ВОСПР.] → [ВКЛ]

Якщо відтворення відеозапису зупинене, з'являється на зображенні піктограми зупиненого кадру.

- Положення для відновлення, що зберігається в пам'яті, скидається при вимиканні пристрою або натисненні кнопки запису/відтворення. (Настройка [ВОЗОБН.ВОСПР.] залишається сталою.)

Збільшення стоп-кадру під час відтворення (відтворення із зумом)



Для збільшення можна торкнутися стоп-кадру під час відтворення.

1 Торкніться та утримуйте частину, яку потрібно збільшити, під час відтворення стоп-кадру.

- Він буде відображатись в збільшеному вигляді, щоб відобразити нормальне зображення ($\times 1$) → $\times 2$ → $\times 4$. Торкніться та утримуйте екран, щоб збільшити зображення з нормального ($\times 1$) до $\times 2$. Торкніться екрану, щоб збільшити з $\times 2$ до $\times 4$.
- Кадр буде збільшуватися, частина, якої ви торкнулися, буде у центрі.

2 Перемістіться у положення збільшення, доторкнувшись до / / / або пересунувши, доторкнувшись до екрану.

- Положення масштабування відображується приблизно впродовж 1 секунди при збільшенні (зменшенні) або переміщенні відображуваного положення.



A Відображуване положення масштабування

Зменшення збільшеного стоп-кадру

Торкніться для зменшення. ($\times 4$ → $\times 2$ → $\times 1$)

- Для повернення до звичайного відтворення торкніться ($\times 1$).

- Можна також виконувати операції масштабування за допомогою важільця трансфокатора.
- Що сильніше збільшується знімок, то більше погіршується його якість.

Різні функції відтворення

Відтворення відео/стоп-кадрів за датою



Сцени або стоп-кадри, зроблені в той самий день, можуть бути відтворені послідовно.

1 Торкніться значка вибору дати. (→ 20)



A Значок вибору дати

2 Торкніться дати відтворення.

Сцени або стоп-кадри, записані у вибраний день, відображаються як піктограми.

3 Торкніться сцени або стоп-кадра для відтворення.

- Якщо натиснути кнопку запису/відтворення для переключення між режимом запису і режимом відтворення, знову відобразиться екран [СМОТР. ВСЕ].
- У випадках, що описані нижче, сцени та фотознімки групуються окремо у списку дат, і після дати може додаватися -1, -2...:
 - Якщо кількість відеозаписів перевищує 99
 - Коли кількість стоп-кадрів перевищує 999
 - При зміні [РЕЖИМ ЗАП.] в [AVCHD]
 - Під час запису в режимі креативного контролю
 - Якщо вибрано значення [ВКЛ] або [ВЫКЛ] для функції резервного копіювання з дублюючої камери (→ 51)
 - Під час запису в режимі домашнього спостерігача. (→ 149)
 - При збереженні в ручному режимі редагування (→ 101)
 - Коли виконується [СБРОС НУМЕРАЦИИ]

- Наступні сцени та фотознімки групуються у списку дат окремо, і значки відображаються відповідно до категорії:

Сцена або фотознімок	Відображуваний значок
Сцени, записані з [1080/50p] у [AVCHD]	
Сцени, записані з [1080/50M]/[1080/28M] у [MP4/iFrame]	
Сцени, записані з [720] у [MP4/iFrame]	
Сцени, збережені в MP4 (1280×720/25p) (→ 113)* ¹	
Сцени, збережені в MP4 (1280×720/25p) (→ 113, 121)* ²	
Сцени, записані з [iFrame] у [MP4/iFrame]	
Фотознімки, записані в допоміжному режимі покадрової анімації (→ 62)	
Фотознімки, утворені з відеозаписів	
Сцени, збережені у функції вибіркового відтворення (→ 98)	
Сцени, збережені в MP4 (640×360/25p) (→ 113)* ¹	
Сцени, збережені в MP4 (640×360/25p) (→ 113, 121)* ²	

*1 /

*2

Вибіркове відтворення



Фрагмент, розпізнаний як чітко записаний, виділяється з-поміж багатьох сцен, і його можна відтворити або зберегти протягом короткого часу з додаванням ефектів або музики. Також можливо створити оригінальне відтворення найбільш яскравих моментів, відмітивши ваші улюблені сцени та налаштувавши камеру на віділення цих сцен.

1 Торкніться . (→ 20)

2 (Якщо вибрано параметр [ALL MP4/iFrame])

Торкніться формату запису сцени для відтворення.

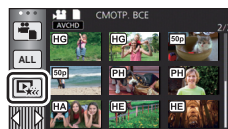

[1080/50p]/[720/25p]

3 Доторкніться до необхідного ефекту.

[ПОП]:	Рекомендується для зйомки вечірок.
[ПРИРОДА]:	Рекомендується для зйомки пейзажу.
[КЛАСИКА]:	Рекомендується для зйомки повільних об'єктів.
[ДИНАМИЧНАЯ]:	Рекомендується для зйомки об'єктів, що швидко рухаються, наприклад, спортивних подій.
[ПОЛЬЗОВАТ]:	Встановіть комбінацію ефекту та музики. (→ 94)

- Сцени, що відповідають цьому ефекту, будуть виділені та відображені на екрані піктограм.
- Додаються такі ефекти, як фейдер, уповільнений рух, стоп-кадр (пауза) або вибіркове відтворення.
- Дата відтворення відповідає даті останнього запису для виділеної сцени.
- Щоб змінити налаштування, дивіться сторінку 95.

4 Торкніться на екрані піктограм.

5 Виберіть операцію відтворення. (→ 29)

- При завершенні чи припиненні відтворення відображається екран вибору [ПРОИГРАТЬ ЗАНОВО], [СОХРАНИТЬ] (→ 98), [ВЫБРАТЬ ЗАНОВО] або [ВЫХОД]. Торкніться потрібного елемента.

-
- **Вибіркове відтворення недоступне для наведених нижче сцен.**

- Відеозаписи iFrame

- Сцени, записані в режимі творчого керування (→ 56)

- Сцени, записані в режимі HDR для відео (→ 45, 61) (W580 / W580M)

- Сцени, записані як резервна копія з дублюючої камери

- Сцени, збережені за допомогою функції вибіркового відтворення

- Сцени, збережені як відредаговані вручну сцени (→ 99)

- Сцени, перетворені в MP4 та скопійовані (за допомогою функції перетворення в MP4) (→ 113) (W580 / V380)

- Сцени, які було конвертовано у формат MP4 і скопійовано (за допомогою функції конвертації формату MP4 або функції конвертації формату запису) (→ 113, 121) (W580M)

- Одночасно неможливо зробити швидкий перехід у відтворенні, запустити уповільнене, покадрове відтворення та безпосереднє відтворення.

■ Налаштування індивідуального ефекту

Можна насолоджуватись відтворенням найяскравіших моментів із вашим улюбленим ефектом, налаштувавши комбінацію ефекту зображення та музики.

1 Торкніться [ПОЛЬЗОВАТ].

2 Торкніться [НАСТР. ЕФФЕКТ] або [ВИБОР МУЗЫКИ].

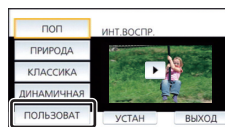

3 (Коли вибрано [НАСТР. ЕФФЕКТ])

Торкніться бажаного ефекту.

- При зміні [НАСТР. ЕФФЕКТ] налаштування [ВИБОР МУЗЫКИ] будуть відповідати налаштуванням [НАСТР. ЕФФЕКТ]. (Для того, щоб налаштування [НАСТР. ЕФФЕКТ] та [ВИБОР МУЗЫКИ] відрізнялись, необхідно змінити налаштування [ВИБОР МУЗЫКИ] після встановлення [НАСТР. ЕФФЕКТ].)

(Коли вибрано [ВИБОР МУЗЫКИ])

Торкніться бажаного звуку.

- Якщо для [НАСТР. ЕФФЕКТ] задано [НЕТ], стає доступною функція [БЕЗ МУЗЫКИ]. Коли вибрано [БЕЗ МУЗЫКИ], відтворюється звук, записаний під час зйомки.

(Тестування музичного аудіо)

Торкніться [ПУСК].

- Торкніться іншого варіанта музики, щоб змінити музику, яка тестується.
- Якщо торкнутися [СТОП], відтворення музики зупиниться.

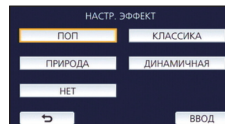

4 Торкніться [ВВОД].



Відтворення із зміненими налаштуваннями

Торкніться [УСТАН], щоб вибрати пункт, який необхідно змінити.



[НАСТРОЙКА СЦЕН]^{*1}:

Виберіть сцену або дату для відтворення.

[Настройка избран. сцен]^{*2}:

Налашуйте улюблені сцени. (→ 96)

[Воспроизв. избран. сцен]^{*2}:

Налашуйте необхідність включення улюблених сцен в відтворення найяскравіших моментів. (→ 96)

[НАСТР. ПРИОРИТ.]:

Оберіть об'єкт, який бажаєте виділити в списку відтворення. (→ 96)

[ВРЕМЯ ВОСПР.]:

Виберіть час для відтворення. (→ 97)

[УСТАН. ЗАГОЛОВКА]:

Оберіть зображення для обкладинки та введіть назву. Вони відтворюються на початку. (→ 97)

- *1 При торканні [УСТАН] в інтерфейсі вибіркового відтворення у разі відображення календаря для дитини елементи [ВЫБОР ДАТЫ] та [ВЫБОР СЦЕН] будуть недоступними. (→ 102)
- *2 При натисненні [УСТАН] в інтерфейсі вибіркового відтворення у разі відображення календаря для дитини указані елементи не відобразатимуться. (→ 102)
- Після завершення зміни налаштувань торкніться [ВЫХОД].

■ Налаштування сцени

- 1 (Тільки у випадку запуску відтворення найяскравіших моментів з [ALL AVCHD])
Торкніться формату запису сцени для відтворення.

[1080/50p]/[1080/50i]

- 2 Торкніться [ВЫБОР ДАТЫ] або [ВЫБОР СЦЕН].

- 3 (Коли вибрано [ВЫБОР ДАТЫ])

Торкніться дати для відтворення.

- Може бути вибрано максимум 7 днів.
- При торканні дата вибирається і оточується червоним. Торкніться дати ще раз для скасування операції.

(Коли вибрано [ВЫБОР СЦЕН])

Торкніться сцен для відтворення.

- Можна вибрати послідовно до 99 сцен.
- При торканні вибирається сцена і відображується ✓. Торкніться сцени ще раз для скасування операції.

- 4 Торкніться [Ввод]/[ВВОД].

■ Відмітка улюблених сцен

- 1 Торкніться сцен для відтворення.
- 2 Торкніться [Добав] та додайте улюблену частину.

- Відеоролик тривалістю приблизно 4 секунди до та після натискання кнопки [Добав] буде додано як улюблений.
- Можна додавати від 1 до 14 улюблених сцен. (Кількість сцен, які можна додавати, є різною в залежності від обраних сцен.)
- Відмітка улюблених сцен ✓ (A) відображається помаранчевим, а відмітка улюблених сцен B відображається на повзунці.
- Щоб скасувати улюблену сцену, відтворіть відео до пункту, відміченого як улюблений, та торкніться [Отмен].
- Зручно використовувати повільне та покадрове відтворення. (→ 87)

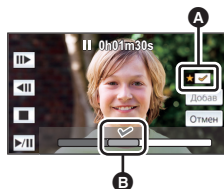

- 3 Торкніться ■ та зупиніть відтворення

- Камера повернеться до екрану піктограм, та для сцен, що було додано у якості улюблених, буде відображатись ★.
- 4 Торкніться [Назад].

-
- У залежності від налаштувань часу відтворення деякі сцени, відмічені у якості улюблених, можуть не відтворюватись. (→ 97)

Для видалення улюблених сцен з екрану піктограм

- 1 Торкніться [Сброс].
- 2 Торкніться [Сбросить все] або [Сбросить выбран].

- Відмітку на усіх улюблених сценах буде видалено при виборі [Сбросить все].

- 3 (Коли вибрано [Сбросить выбран] під час виконання кроку 2)
Торкніться сцени, яку необхідно видалити.

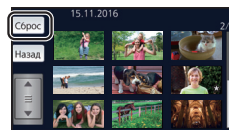

■ Відтворення улюблених сцен

Торкніться [ВКЛ] або [ВЫКЛ].

- | | |
|---------|--|
| [ВКЛ]: | Включити сцени, додані в [Настройка избран. сцен], до відтворення найяскравіших моментів. |
| [ВЫКЛ]: | Не включати сцени, додані в [Настройка избран. сцен], до відтворення найяскравіших моментів. |

■ Налаштування пріоритетів

Торкніться [НЕТ] або [ПО ЛИЦАМ].

- При натисненні [ПО ЛИЦАМ] пріоритет надається області, в якій виявлено обличчя.

■ Налаштування часу відтворення

Торкніться часу відтворення.

[ОК. 90 СЕК]/[ОК. 3 МИН]/[АВТО]

- Час відтворення [АВТО] становить максимум прибіл. 5 хвилин.
- Час відтворення може бути коротший за встановлений, або відтворення може навіть не відбуватися, якщо частина, розпізнана як чітко записана, коротка.

■ Налаштування назви

1 Торкніться  /  та оберіть улюблений титульний кадр.

[НЕТ]/[ИЗОБРАЖ. 1]/[ИЗОБРАЖ. 2]/[ИЗОБРАЖ. 3]/[ИЗОБРАЖ. 4]

• При виборі [НЕТ] назва та дата не відобразитимуться.

2 Торкніться [ЗАГОЛОВОК].

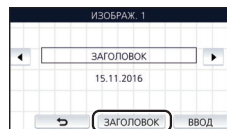

3 Введіть назву.

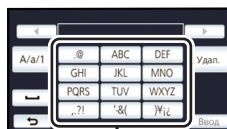

- Торкніться значка введення тексту в центрі екрана та введіть заголовок.
- Після введення заголовку торкніться [Ввод].



A Значок введення тексту

Введення тексту

- Символи можна зручно вводити, не переміщаючи курсор, якщо [Авто позиц. курсора] налаштований на [ВКЛ]. (→ 38)

Піктограма	Опис операції
[A] тощо	Введення символу.
 / 	Переміщує курсор вліво або вправо.
[A/a/1]	Переключення між [A]/[a] (абетка) та [&/1] (символи/номери).
	Для вводу пробілу.
[Удал.]	Видалення символу. Видалення попереднього символу, якщо курсор знаходиться в пустому місці.
[Ввод]	Завершення введення тексту.

- Можна ввести максимум 18 символів.

4 Торкніться [ВВОД] для завершення реєстрації.

- В якості дати відобразитиметься дата першої сцени відтворення найяскравіших моментів.

- Введена назва зітреться при вимкненні живлення або після завершення відтворення найбільш яскравих моментів.

Збереження відтворення найяскравіших моментів

Сцени, що згруповано для відтворення найяскравіших моментів, можна зберегти як одну сцену.

W580 / **V380**

Записані сцени можна зберегти на картці SD.

W580M

Записані сцени можна зберегти у вбудованій пам'яті.

- 1 Зупиніть вибіркове відтворення найяскравіших моментів або дочекайтеся його завершення.**
- 2 Торкніться [СОХРАНИТЬ].**
- 3 Оберіть формат для збереження.**

[AVCHD 1920×1080/50i]^{*1}:

Він буде збережений в якості зображення високої чіткості.

[MP4 1920×1080/25p]^{*2, *3}:

Відео буде збережено з якістю зображення високої чіткості. Цей формат підтримується для відтворення на комп'ютері.

[MP4 1280×720/25p]:

Збереження з якістю зображення, що дає змогу здійснювати завантаження в Інтернет із кращою якістю зображення. Цей формат підтримує відтворення на комп'ютері.

[MP4 640×360/25p]:

Збереження з якістю зображення, що дає змогу здійснювати завантаження в Інтернет із більшою швидкістю. Цей формат підтримує відтворення на комп'ютері.

*1 Цей формат відображається, лише якщо вибрано формат сцени AVCHD.

*2 Цей формат не відображається, якщо вибрано формат сцени AVCHD.

*3 [MP4 1920×1080/25p] не можна вибрати, коли вибрано сцену MP4 [720/25p].

(Коли вибрано [AVCHD 1920×1080/50i])

- Сцени, записані у форматі 1080/50p, конвертуються у формат 1080/50i (якість зображення [НА] у режимі [РЕЖИМ ЗАП.]) та зберігаються.
- Сцени, записані в форматі 1080/50i, записуються в [НА] незалежно від значення параметру [РЕЖИМ ЗАП.] ([РН]/[НА]/[НГ]/[НЕ]) сцени.

4 Торкніться [ДА].

5 **W580** / **V380**

Торкніться [ВЫХОД].

W580M

Торкніться [КОПИРОВАТЬ] або [ВЫХОД].

- Вибіркове відтворення, збережене у вбудованій пам'яті, можна скопіювати на картку SD. Для копіювання на картку SD оберіть [КОПИРОВАТЬ].
- Дійте відповідно до повідомлення і торкніться [ВЫХОД] наприкінці.

-  відображається на піктограмі сцен, збережених у відтворенні найяскравіших моментів.

Ручне редагування



Можна з'єднати вибрані сцени у форматі AVCHD, сцени, записані за допомогою функції резервного копіювання з дублюючої камери, або частини сцен у порядку їх запису для відтворення або збереження як окремої сцени з додаванням музики.

- Ручне редагування не може використовуватися для сцен MP4/iFrame.

1 Виберіть меню.

MENU : [РЕД. СЦЕН.] → [РЕДАКТИРОВАТЬ ВРУЧНУЮ]

2 Торкніться [1080/50р] або [1080/50i].

- Торкніться [Ввод].
- Піктограми відображаються для кожної сцени.

3 Оберіть сцену або частину сцени, яку слід відтворити, та встановіть для неї музику.

- Для вибору сцени (→ 100)
- Для вибору частини сцени (→ 100)
- Для встановлення музики (→ 101)
- Для скасування вибору сцени після здійснення вибору торкніться [Назад].

4 Торкніться [Ввод].

5 Торкніться [ДА] та оберіть операцію відтворення для сцени, яку слід відредагувати. (→ 29)

- В наступних випадках відображається екран із можливістю вибору [ПРОСМОТР], [СОХРАНИТЬ] (→ 101), [ВИБРАТЬ ЗАНОВО] та [ВЫХОД]. Торкніться бажаного елемента.
 - Торкніться [НЕТ]
 - Завершення відтворення
 - Зупиніть відтворення

- Можна також вибирати комбінації сцен та частин сцен.
- Можна вибирати до 99 сцен. (Кожні 3 секунди піктограма частини сцени оброблятиметься як окрема сцена.)
- Можна створити комбіновану сцену тривалістю до 6 годин.
- Одночасно неможливо зробити швидкий перехід у відтворенні, запустити уповільнене, покадрове відтворення та безпосереднє відтворення.
- **W580** / **V380**
При збереженні відредагованої вручну сцени переконайтеся в наявності достатнього обсягу вільного місця на картці SD.

W580M

При збереженні відредагованої вручну сцени переконайтеся в наявності достатнього обсягу вільного місця у вбудованій пам'яті.

Перед вибором сцени слід зверитися з наведеною нижче таблицею та забезпечити достатній обсяг вільного місця для збереження сцени.

(Приблизні вимоги до обсягу вільного місця для збереження відредагованої вручну сцени)

Формат, у якому зберігається сцена	Загальний час відредагованої сцени	Необхідний обсяг вільного місця
[AVCHD 1920×1080/50i]	30 min	Прибл. 4 ГБ
	1 h	Прибл. 8 ГБ
[MP4 1280×720/25р]	30 min	Прибл. 2 ГБ
	1 h	Прибл. 4 ГБ
[MP4 640×360/25р]	30 min	Прибл. 0,4 ГБ
	1 h	Прибл. 0,8 ГБ

- "h" – скорочено, години, "min" – хвилини, "s" – секунди.

■ Для вибору сцени

Торкніться сцени для відтворення.

- Вибір сцени виконується дотиком, і на піктограмі з'являється індикація . Щоб скасувати операцію, торкніться сцени ще раз.
- При виборі частини сцени на піктограмі відображається індикатор 3S. При торканні піктограми сцена відображатиметься у вигляді 3-секундних піктограм.
- Після дотику до / відображається наступна (попередня) сторінка.

■ Для вибору частини сцени

1 Торкніться [3 сек].

- Для скасування вказаної дії торкніться знову.

2 Торкніться бажаної сцени.

- Сцена, до якої ви доторкнулися, відображається у вигляді 3-секундних піктограм.

3 (Для вибору окремої піктограми)

Торкніться піктограми тієї частини сцени, яку ви бажаєте відтворити.

- Вибір піктограми виконується дотиком, і на піктограмі з'являється (біла) індикація . Щоб скасувати вибір, торкніться піктограми ще раз.
- Після дотику до / відображається наступна (попередня) піктограма.
- Торкання [Назад] при наявності вибраної піктограми повертає користувача на екран відображення піктограм сцен. На піктограмі сцени, що містить вибрану частину сцени, з'являється індикація 3S.

4 (Для вибору піктограм шляхом вказування діапазону)

Торкніться [ряд].

- Для скасування вказаної дії торкніться знову.

5 (Для вибору піктограм шляхом вказування діапазону)

Торкніться діапазону (початкової та кінцевої точок), який ви бажаєте відтворити.

- При цьому встановлюється вибір діапазону між початковою та кінцевою точками, і на піктограмах з'являється (біла) індикація .
- Для скасування вибору піктограм оберіть серед піктограм з (білою) індикацією діапазон (початкову та кінцеву точки), який потрібно скасувати.
- При дотику до [Ввод]/[Назад]/[Музыка]/[ряд] за наявності вибраної початкової точки піктограма початкової точки скасується.
- Торкання [Назад] при наявності вибраної піктограми повертає користувача на екран відображення піктограм сцен. На піктограмі сцени, що містить вибрану частину сцени, з'являється індикація 3S.
- Ви можете також обрати кілька діапазонів для однієї й тієї ж сцени.
- Після дотику до / відображається наступна (попередня) піктограма.
- Для вибору інших сцен торкніться [Назад], аби повернутися до екрану, на якому відображаються піктограми сцен, і виконайте наступні операції.
 - При виборі сцени:
Торкніться бажаної сцени.
 - При виборі частини сцени:
Виконайте дії, вказані на кроках 1 до 5.



- A Початкова точка
- B Кінцева точка

■ Для встановлення музики

1 Торкніться [Музыка].

2 Торкніться бажаного звуку.

- Коли вибрано [БЕЗ МУЗЫКИ], відтворюється звук, записаний під час зйомки.

(Тестування музичного аудіо)

Торкніться [ПУСК].

- Торкніться іншого варіанта музики, щоб змінити музику, яка тестується.
- Якщо торкнутися [СТОП], відтворення музики зупиниться.

3 Торкніться [ВВОД].



■ Для збереження відредагованої вручну сцени

Можна зберігати відредаговані вручну сцени в якості єдиної сцени.

W580 / **V380**

Записані сцени можна зберегти на картці SD.

W580M

Записані сцени можна зберегти у вбудованій пам'яті.

1 Зупиніть відтворення відредагованої вручну сцени або дочекайтеся завершення відтворення.

2 Торкніться [СОХРАНИТЬ].

3 Оберіть формат для збереження.

[AVCHD 1920×1080/50i]:

Він буде збережений в якості зображення високої чіткості.

[MP4 1280×720/25p]:

Збереження з якістю зображення, що дає змогу здійснювати завантаження в Інтернет із кращою якістю зображення. Цей формат підтримує відтворення на комп'ютері.

[MP4 640×360/25p]:

Збереження з якістю зображення, що дає змогу здійснювати завантаження в Інтернет із більшою швидкістю. Цей формат підтримує відтворення на комп'ютері.

(Коли вибрано [AVCHD 1920×1080/50i])

- Сцени, записані у форматі 1080/50р, конвертуються у формат 1080/50i (якість зображення [НА] у режимі [РЕЖИМ ЗАП.]) та зберігаються.
- Сцени, записані в форматі 1080/50i, записуються в [НА] незалежно від значення параметру [РЕЖИМ ЗАП.] ([РН]/[НА]/[НГ]/[НЕ]) сцени.

4 Торкніться [ДА].

- При використанні акумулятору відобразиться повідомлення із рекомендацією підключити адаптер змінного струму. Для запуску операції збереження торкніться [ПУСК].

5 **W580** / **V380**

Торкніться [ВЫХОД].

W580M

Торкніться [КОПИРОВАТЬ] або [ВЫХОД].

- Сцени, збережені у вбудованій пам'яті, можна скопіювати на картку SD. Для копіювання на картку SD оберіть [КОПИРОВАТЬ].
- Дійте відповідно до повідомлення і торкніться [ВЫХОД] наприкінці.

- Хоча збереження сцен може здійснюватися зокрема й за використання акумулятора, ми радимо використовувати адаптер змінного струму.
- Сцени, відредаговані вручну, записуються як резервна копія з дублюючої камери у форматі AVCHD або MP4.
- Для ознайомлення з вимогами до орієнтовного обсягу вільного місця для збереження відредагованої вручну сцени див. стор. 99.

Календар для дитини



При реєстрації імені та дня народження дитини сцени, що записуються після народження дитини, відображаються у вигляді піктограм для кожного віку (у місяцях).

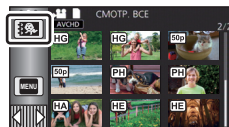

- Сцени, записані як резервна копія з дублюючої камери, недоступні для вибору.
- При цьому сцени, записані до народження дитини, не відобразяться.
- Таким самим чином відображаються сцени, що не містять дитини в якості об'єкту зйомки.
- Можна зареєструвати до 3 дітей.

1 Торкніться .



2 (Якщо реєстрація виконується вперше)

Введіть день народження дитини.



- Торкніться дати, яку необхідно налаштувати, після чого встановіть бажане значення, використовуючи  / .
- Рік можна встановити в діапазоні від 2000 до 2039.
- Торкніться [Ввод].

3 (Якщо реєстрація виконується вперше)

Торкніться [ДА] та введіть ім'я дитини.

- При торканні до [НЕТ] відобразиться календар для дитини без зареєстрованого імені дитини.
(Відображається [Baby 1].)
- Спосіб введення є таким самим, як і для введення заголовку. (→ 97)
- Після введення імені торкніться [Ввод].
- Можна ввести максимум 9 символів.

4 Перевірка календаря для дитини.

- Відображаються ім'я та вік (у місяцях) зареєстрованої дитини.
- Можна перемикатися між відображуваним віком (у місяцях), торкаючись  / .

: зміна відображення віку в місяцях до попереднього місяця.

При торканні вказаного значка у разі відображення найбільш раннього віку в місяцях відобразиться екран востаннє знятого віку у місяцях.

: зміна відображення віку в місяцях до наступного місяця.

При торканні вказаного значка у разі відображення найбільш пізнього віку в місяцях відобразиться екран вперше знятого віку у місяцях.

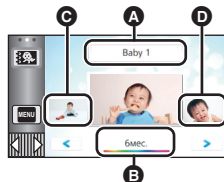

- A** Відображення імені
- B** Відображення віку в місяцях
- C** Піктограма для попереднього віку (у місяцях)
- D** Піктограма для наступного віку (у місяцях)

- Відображення віку (у місяцях) доступне для кожного місяця за винятком місяців, для яких відсутні записи.
- При торканні відображення імені відобразиться екран вибору зареєстрованої дитини. Із 3 зареєстрованих дітей виберіть дитину, мультимедіа з якою слід відобразити, та натисніть [ВВОД].

При торканні імені, для якого поки немає зареєстрованого дня народження ([Baby 1]/[Baby 2]/[Baby 3]), можна зареєструвати нову дитину. Виконайте дії, описані на кроці 2 до 3.

5 Торкніться центру піктограми.

- Відобразяться піктограми записаних протягом одного віку (у місяцях) сцен. Для вибору операції відтворення торкніться бажаної сцени. (→ 29)
- Неможливо встановити відображення піктограми у режим відображення 1 сцени/20 сцен або в режим покадрового показника виділеного часу.
- Вибіркове відтворення не підтримується, якщо вибрано більше 99 сцен.
- Торкнувшись , ви повернетесь до екрана, на якому можна вибрати вік у місяцях.

Для повернення до звичайного відтворення піктограм

Торкніться  у той час, коли відображається календар для дитини.

Для зміни/додавання зареєстрованих даних дитини

- 1 Торкніться імені, що відображається в календарі для дитини (→ 102), або виберіть меню.

MENU : [НАСТР ВИДЕО] → [Настройка Календарь Младенца]

- 2 Торкніться імені дитини, для якої слід змінити дані.

- Якщо відображаються значення [Baby 1]/[Baby 2]/[Baby 3], це означає, що день народження дитини та ім'я або лише ім'я не зареєстровані.

- 3 Торкніться бажаного елемента.

Ім'я: Реєстрація/зміна імені.

Дата народження: Реєстрація/зміна дня народження.

- Спосіб налаштування є таким самим, як і для реєстрації уперше. (→ 102)

- 4 Торкніться [ВВОД].

- Відображається календар для зареєстрованої дитини.

Для видалення зареєстрованих даних дитини

- 1 Торкніться імені, що відображається в календарі для дитини (→ 102), або виберіть меню.

MENU : [НАСТР ВИДЕО] → [Настройка Календарь Младенца]

- 2 Торкніться імені дитини, для якої слід видалити дані.

- 3 Торкніться [УДАЛИТЬ].

- Для видалення зареєстрованих даних інших дітей повторіть кроки 2 і 3.

- При відображенні календаря для дитини наступні операції недоступні:

- [ЗАЩИТА СЦЕН]
- [Удален. фрагмента]
- [РАЗДЕЛ.]
- [РЕДАКТИРОВАТЬ ВРУЧНУЮ]
- [РАЗД. И УД.]
- [Конвертация в MP4]

W580M

- [СОЕД.СЦЕН НЕПР.ЗАПИСИ]
- [ОТМЕНА ИНФ.О НЕПР.ЗАП.]

Змінення налаштувань відтворення та показ слайдів

- 1 Торкніться . (→ 20)

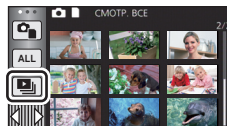

2 (Тільки, якщо ви бажаєте змінити налаштування) доторкніться [УСТАН] для вибору опції зміни.

[НАСТРОЙКА ДАТЫ]:	Виберіть дату для відтворення.
[ИНТ. СЛАЙДОВ]*:	Оберіть інтервал між фотознімками при їх відтворенні.
[НАСТР. ЭФФЕКТ]*:	Вибирає ефект для відтворення.
[ВЫБОР МУЗЫКИ]:	Виберіть музику, що буде грати при відтворенні.

* Визначення вказаної настройки неможливе протягом виконання описаної на кроці 1 операції при відображенні піктограм у допоміжному режимі покадрової анімації. (→ 106)

3 (При виборі [НАСТРОЙКА ДАТЫ]) Торкніться дати відтворення.

(Коли вибрано [ИНТ. СЛАЙДОВ])

Торкніться інтервалу відтворення для слайд-шоу.

[КОРОТКИЙ]:	Прибл. 1 секунда
[СТАНДАРТ]:	Прибл. 5 секунд
[ДЛИННЫЙ]:	Прибл. 15 секунд

(Коли вибрано [НАСТР. ЭФФЕКТ])

Торкніться потрібного ефекту.

- Торкніться [ВВОД].
- При зміні [НАСТР. ЭФФЕКТ] налаштування [ВЫБОР МУЗЫКИ] будуть відповідати налаштуванням [НАСТР. ЭФФЕКТ]. (Для того, щоб налаштування [НАСТР. ЭФФЕКТ] та [ВЫБОР МУЗЫКИ] відрізнялись, необхідно змінити налаштування [ВЫБОР МУЗЫКИ] після встановлення [НАСТР. ЭФФЕКТ].)
- [ИНТ. СЛАЙДОВ] не може бути вибраним, коли вибрано [НАСТР. ЭФФЕКТ].

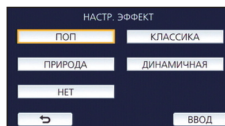

(Коли вибрано [ВЫБОР МУЗЫКИ])

Торкніться бажаного звуку.

- Торкніться [ВВОД].
- (Перевірка звуку музики)
- Торкніться [ПУСК] і почніть перевірку звуку.**
- Торкніться іншого варіанта музики, щоб змінити музику, яка тестується.
- Якщо торкнутися [СТОП], відтворення музики зупиниться.



4 Торкніться [ПУСК].

5 Виберіть операцію відтворення. (→ 29)

- При завершенні або зупиненні відтворення відображується екран вибору [ПРОИГРАТЬ ЗАНОВО], [ВЫБРАТЬ ЗАНОВО] або [ВЫХОД]. Торкніться потрібного елемента.

Відтворення фотознімків, записаних у допоміжному режимі покадрової анімації, в якості слайд-шоу



- Для детальнішого ознайомлення із записом у допоміжному режимі покадрової анімації див. стор. 62.

1 Торкніться .

- Відобразиться група запису, створена в допоміжному режимі покадрової анімації останньою.
- При повторному торканні  відбувається повернення до звичайного відображення піктограм.

2 Торкніться піктограми для відтворення слайд-шоу.

- Неможливо встановити відображення піктограм у режим відображення 9 сцен або 20 сцен.

3 Виберіть операцію відтворення. (→ 29)

- Повернення до відображення піктограм відбувається при завершенні або зупинці відтворення.



Для відтворення інших груп записів:

Можна відтворювати інші групи запису, торкаючись значка вибору дати.

1 Торкніться значка вибору дати.

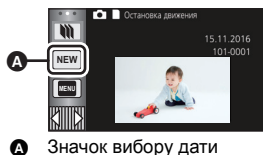

A Значок вибору дати

2 Торкніться дати відтворення.

- Торкніться дати, для якої відображається індикація .
- Відобразяться групи запису для обраної дати.
- Торкніться піктограми для відтворення слайд-шоу.

- Можна відтворювати слайд-шоу зі зміненими налаштуваннями. (→ 104)

- Групи записів, що відтворюються у вигляді слайд-шоу, неможливо зберегти в якості єдиної сцени.

Стирання сцен/стоп-кадрів

Видалені сцени/стоп-кадри не можна відновити, тому виконайте відповідну перевірку вмісту перед початком видалення.

- ◆ Натисніть кнопку запису/відтворення, щоб перевести пристрій у режим відтворення.

■ Видалення відтворюваної сцени або фотознімка

Торкніться , коли відтворюються сцени або фотознімки, які треба видалити.



■ Видалення сцен або фотознімків з екрана піктограм

- Перейдіть у дисплей піктограм сцен або фотознімків, щоб видалити. (→ 28)

1 Торкніться . (→ 20)

- Якщо екран піктограм відображає 1 сцену або покадровий показник виділення та часу, відтворювана сцена або фотознімок видалено.
- При відображенні піктограм фотознімків, записаних у допоміжному режимі покадрової анімації, неможливо видалити вказані фотознімки. (→ 106)

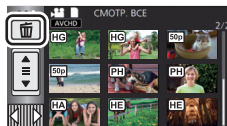

2 Торкніться [ВСЕ СЦЕНЫ] [Несколько] або [Один снимок].

- Усі сцени або фотознімки, відображувані як піктограми, будуть видалені при виборі [ВСЕ СЦЕНЫ].
(У разі відтворення сцен або стоп-кадрів за датою всі сцени або стоп-кадри з вибраною датою будуть видалені.)
- Захищені сцени/стоп-кадри не можуть бути видалені.

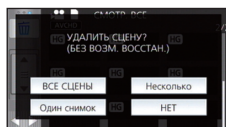

3 (Коли [Несколько] вибрано під час кроку 2)

Торкніться сцени/стоп-кадру, що мають бути видалені.

- При торканні вибирається сцена/стоп-кадр, і на піктограмах з'являється індикація .
- Для видалення можна вибрати до 99 відеозаписів.

(Коли [Один снимок] вибрано під час кроку 2)

Торкніться сцени/стоп-кадру, що мають бути видалені.

4 (Якщо [Несколько] вибрано під час кроку 2)

Торкніться [Удал.].

- Для безперервного видалення інших сцен/стоп-кадрів повторіть кроки 3 до 4.

При перериванні процесу видалення:

Доторкніться [ОТМЕНА] під час видалення.

- Сцени або стоп-кадри, які вже були видалені на момент скасування видалення, відновити не можна.

Для завершення редагування:

Торкніться [Назад].

-
- Також видалити сцени можна, торкнувшись , обравши [РЕД. СЦЕН.] → [УДАЛИТЬ] → [ВСЕ СЦЕНЫ], [Несколько] або [Один снимок].

- Також видалити фото можна, торкнувшись , обравши [НАСТР ИЗОБР] → [УДАЛИТЬ] → [ВСЕ СЦЕНЫ], [Несколько] або [Один снимок].

При відображенні піктограм фотознімків, записаних у допоміжному режимі покадрової анімації, неможливо видалити вказані фотознімки за допомогою меню. (→ 106)

- Під час вибіркового відтворення не можна видаляти сцени/фотознімки.
- Відеозаписи, які не можуть бути відтворені (піктограми відображаються як ) , не можуть бути видалені.
- У випадку, коли вибрано [ВСЕ СЦЕНЫ], видалення може зайняти деякий час, якщо багато сцени або стоп-кадрів.
- При видаленні за допомогою цієї камери сцен, записаних на інших виробках, або фотознімків, що відповідають стандарту DCF, всі дані, що відносяться до сцен/фотознімків, можуть бути видалені.
- При видаленні фотознімків, записаних на карту SD за допомогою інших виробів, фотознімок (не JPEG), який не можна відтворити на цій камері, може бути стертий.

Видалення частини сцени (AVCHD або резервна копія з дублюючої камери)



Непотрібну частину сцени у форматі AVCHD або сцени, записаної як резервна копія з дублюючої камери, можна видалити.

Видалені відеозаписи не відновляються.

- Для переведення пристрою в режим відтворення натисніть кнопку запису/відтворення та торкніться значка вибору режиму відтворення. Потім виберіть сцену у форматі AVCHD або сцену, записану як резервна копія з дублюючої камери. (→ 28)

1 Виберіть меню.

MENU : [РЕД. СЦЕН.] → [Удален. фрагмента]

2 Торкніться сцени, частину якої необхідно видалити.

3 Виділіть ділянку, яку необхідно видалити, торкнувшись та ковзнувши за допомогою кнопок вибору верхньої та нижньої межі ділянки .



- Зручно використовувати повільне та покадрове відтворення. (→ 87)

4 Торкніться [ВВОД].

5 Підтвердіть (відтворіть) сцену після редагування, торкнувшись [ДА].

- При торканні [НЕТ] з'явиться повідомлення про підтвердження. Перейдіть до кроку 7.

6 Зупиніть відтворення.

- З'являється повідомлення про підтвердження.

7 Торкніться [ВВОД].

- Повторіть кроки 2-7, щоб продовжити видалення частин інших сцен.

Для завершення редагування

Торкніться [Назад].

- Видалення частини неможливе, якщо на одну дату існують 99 сцен.
- Видалення фрагмента сцени з коротким часом запису може виявитися неможливим.
- Після видалення середньої частини сцени її буде розділено на дві.

W580M

Інформація про затримку видалення у випадку видалення частини сцени, записаної з затримкою, тому стає неможливим комбінування сцени з затримкою. (→ 114)

Поділ сцени (AVCHD або резервна копія з дублюючої камери)



Можна поділити сцену у форматі AVCHD або сцену, записану як резервна копія з дублюючої камери.

Після розділення можна видалити всі небажані частини зйомки.

- Для переведення пристрою в режим відтворення натисніть кнопку запису/відтворення та торкніться значка вибору режиму відтворення. Потім виберіть сцену у форматі AVCHD або сцену, записану як резервна копія з дублюючої камери. (→ 28)

1 Виберіть меню.

MENU : [РЕД. СЦЕН.] → [РАЗДЕЛ.] → [УСТАН]

2 Натисніть і відтворіть сцену, яку потрібно розділити.

- Зручно використовувати повільне та покадрове відтворення. (→ 87)

3 Торкніться для встановлення точки розділу.

- Торкніться [ДА].
- Торкніться [ДА], щоб продовжити розділення тої самої сцени. Щоб продовжити розділювати інші сцени, торкніться [НЕТ] і повторіть кроки 2 до 3.



4 Доторкніться до [Назад] для закінчення видалення.

- Небажані частини можна видалити. (→ 107)

Для видалення всіх точок розділення

MENU : [РЕД. СЦЕН.] → [РАЗДЕЛ.] → [УДАЛ. ВСЁ]

- Сцени, видалені після розділення, відновити не можна.

- Якщо кількість сцен на задану дату перевищує 99, розділення сцени неможливе.
- Розділити сцени з коротким часом запису може бути неможливо.
- Дані, записані або відредаговані на іншому пристрої, не можна розділити, також не можна видалити точки розділення.

Розділення сцени для часткового видалення (MP4/iFrame)



Розділіть сцени MP4/iFrame та видаліть непотрібні фрагменти.

Розділення записаних сцен на дві частини та видалення початкової або кінцевої половини.

Сцени, видалені за допомогою функції розділення, не підлягають відновленню.

- Для переведення пристрою в режим відтворення натисніть кнопку запису/відтворення та торкніться значку вибору режиму відтворення. Після цього оберіть сцену MP4/iFrame. (→ 28)

1 Виберіть меню.

MENU : [РЕД. СЦЕН.] → [РАЗД. И УД.]

2 Натисніть і відтворіть сцену, яку потрібно розділити.

- Зручно використовувати повільне та покадрове відтворення. (→ 87)

3 Торкніться для встановлення точки розділу.

- Виберіть точку розділу так, щоб частина, яка видаляється, тривала 2 секунди або більше, а частина, яка залишається, тривала 3 секунди або більше.



4 Торкніться частини, яку необхідно видалити ([ПЕРЕД] або [ПОСЛЕ]).

5 Торкніться [ДА] та підтвердіть (відтворення) частину, яка видаляється.

- Коли торкнутися [НЕТ], з'явиться повідомлення про підтвердження. Перейдіть до кроку 7.

6 Зупиніть відтворення.

- З'являється повідомлення про підтвердження.

7 Торкніться [ДА].

- Щоб продовжити розділення та видалення інших сцен. Повторіть кроки з 2 до 7.

Для завершення редактування

Торкніться [Назад].

- Розділити сцени з коротким часом запису може бути неможливо.
- Дійсна межа розділення може незначно зміститися відносно попереднього місця розділення.

Захист сцен/стоп-кадрів



Сцени/стоп-кадри можуть бути захищені, щоб запобігти їх помилковому видаленню.

(Навіть якщо деякі сцени/стоп-кадри захищені, при форматуванні носія вони будуть видалені.)

- Натисніть кнопку запису/відтворення, щоб перевести пристрій у режим відтворення.

1 Виберіть меню.

MENU : [НАСТР ВИДЕО] або [НАСТР ИЗОБР] → [ЗАЩИТА СЦЕН]*

* [ПЕРЕДАЧА/ЗАЩИТА] відображається під час використання картки Eye-Fi, що заздалегідь задано на комп'ютері як обраний пристрій для передачі.

2 Торкніться сцени/стоп-кадру, що мають бути захищені.

- При торканні вибирається сцена/стоп-кадр, і на піктограмах з'являється індикація **On**. Торкніться сцени/стоп-кадру ще раз для скасування операції.
 - Торкніться [Назад], щоб завершити установки.
-
- При відображенні піктограм фотознімків, записаних у допоміжному режимі покадрової анімації, неможливо встановити захист на фотознімки.

Конвертація в MP4



Можна конвертувати й скопіювати сцени у форматі AVCHD, сцени, записані як резервна копія з дублюючої камери, і сцени у форматі MP4. Якість зображення буде конвертовано у формат, який підтримується для відтворення на комп'ютері та для розміщення в Інтернеті (MP4 (1280×720/25р) або MP4 (640×360/25р)).

- Сцени, які записані в iFrame або збережені в MP4 (640×360/25р), неможливо конвертувати в MP4.

1 Виберіть меню.

MENU : [РЕД. СЦЕН.] → [Конвертація в MP4]

2 Торкніться сцени, яку потрібно конвертувати.

- Вибір сцени виконується дотиком, і на піктограмі з'являється індикація . Щоб скасувати операцію, торкніться сцени ще раз.
- Можна обрати послідовно до 99 сцен.

3 Торкніться [Ввод].

4 Оберіть необхідну якість після конвертування.

[HD (1280×720/25р)]*: Конвертування у MP4 (1280×720/25р) та копіювання.

[VGA (640×360/25р)]: Конвертування у MP4 (640×360/25р) та копіювання.

* Неможливо конвертувати та копіювати сцени MP4 [720/25р].

- Конвертовані сцени MP4 зберігаються на тому самому носії, що й сцени до конвертування.

5 Торкніться [ДА].

- Для продовження конвертування сцен у MP4 повторіть кроки 2 до 5.

Щоб припинити незавершене конвертування у MP4

Торкніться [ОТМЕНА] під час конвертування формату.

Для виходу з конвертування MP4

Торкніться [Назад].

- На обробку сцени, що записувалася довгий час, може знадобитися багато часу.
- Якщо вказані нижче сцени конвертувати у формат MP4 і скопіювати, сцени розміром понад 4 Гб (прибл.) або тривалістю 30 хвилин (прибл.) будуть автоматично поділені.
 - Сцени, записані з [1080/50M] у режимі [MP4/iFrame]
 - Відеозаписи AVCHD
 - Сцени, записані як резервна копія з дублюючої камери
- У разі конвертування захищених сцен у MP4 після перетворення їх захист буде скасовано.
- Сцени, записані як резервна копія з дублюючої камери, буде збережено як звичайні сцени у форматі MP4, якщо їх конвертувати у формат MP4 та скопіювати.

Об'єднання сцени, записаної з затримкою [W580M]



Можна поєднати сцену, записану з затримкою (→ 80) на вбудовану пам'ять, та сцену подовження з карти SD у одну сцену на карті SD.

Сцена, записана з затримкою

Об'єднання сцени, записаної з затримкою

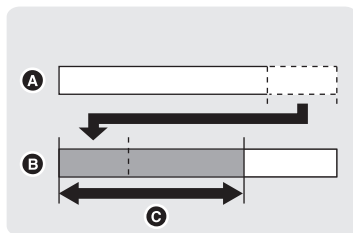
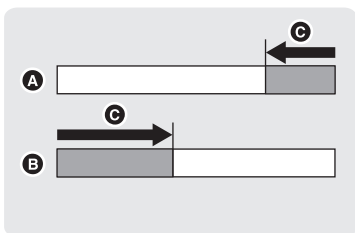

- **A** Вбудована пам'ять
- **B** SD-карта
- **C** Діапазон запису з затримкою

• Для переведення пристрою в режим відтворення натисніть кнопку запису/ відтворення та торкніться значку вибору режиму відтворення. Після цього оберіть сцену AVCHD. (→ 28)

- 1** Вставте карту SD, яка використовувалась для запису з затримкою.
- 2** Виберіть меню.

MENU : [РЕД. СЦЕН.] → [СОЕД.СЦЕН НЕПР.ЗАПИСИ]

3 Коли з'явиться підтвердження, торкніться [ДА].

• Сцена з вбудованої пам'яті буде видалена. (Захищені сцени у вбудованій пам'яті не видаляються.)

4 Торкніться [ВИХОД], коли відображується повідомлення про виконане поєднання сцени, записаної з затримкою.

- Вказується вид піктограм карти SD.
- Інформація про запис з затримкою буде видалена, коли сцени з затримкою об'єднуються, і знову з'явиться можливість виконувати запис з затримкою.
- При видаленні сцен, записаних з затримкою на вбудованій пам'яті або карті SD, поєднання сцен, записаних з затримкою, неможливе.

Скасування інформації про затримку

 : [РЕД. СЦЕН.] → [ОТМЕНА ИНФ.О НЕПР.ЗАП.]

- При скасуванні інформації про затримку поєднання сцен із затримкою більше неможливе.

Поєднання сцени з затримкою не можна виконати, якщо наявне місце на картці SD менше за об'єм сцени з затримкою з вбудованої пам'яті. Рекомендується поєднати сцену з затримкою за допомогою HD Writer LE 3.1.

- Функція [СОЕД.СЦЕН НЕПР.ЗАПИСИ] недоступна для сцен, записаних як резервна копія з дублюючої камери.

Перегляд відео/знімків на телевізорі



Перевірте роз'єми на вашому телевізорі та користуйтеся кабелем, сумісним з роз'ємами. Якість зображення може змінюватися в залежності від підключених роз'ємів.

- A** Зображення з високою якістю
- 1** HDMI термінал
- 2** Відеороз'єм

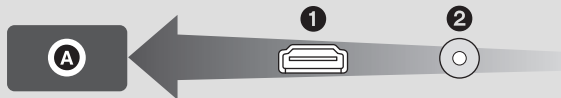

- Використовуйте кабель міні-HDMI (постачається в комплекті).
- HDMI — інтерфейс для цифрових пристроїв. Якщо підключити цей пристрій до телевізора високої чіткості, сумісного з HDMI, і відтворити записані зображення високої чіткості, можна переглядати їх із високою роздільною здатністю та прослуховувати високоякісний звук.

1 Підключіть цю камеру до телевізора.

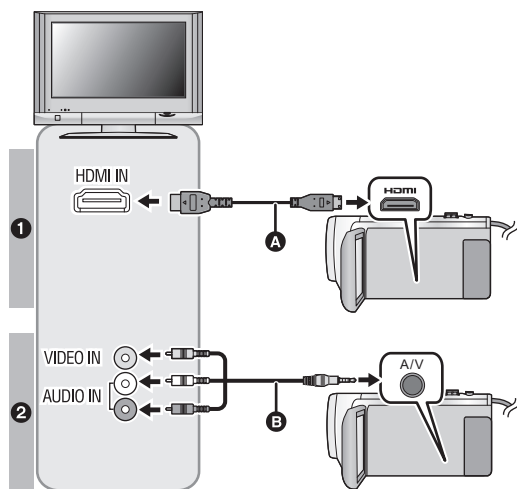

- A** Кабель міні-HDMI (постачається в комплекті)
- Обов'язково виконайте підключення до роз'єма HDMI.
- Підключення за допомогою кабелю міні-HDMI (→ 118)
- Відтворення за допомогою VIERA Link (→ 119)
- B** Кабель AV (є в продажу)

Якість знімка

- 1** Зображення високої чіткості при підключенні до гнізда HDMI
- 2** Стандартні зображення при підключенні до відеорознімача

- Перевірте, щоб штекери були вставлені максимально до упору.
- Завжди використовуйте кабель міні-HDMI або фірмовий кабель Panasonic міні-HDMI (RP-CDHM15, RP-CDHM30: поставляється окремо).

2 Виберіть відеовхід на телевізорі.

- Наприклад:
виберіть канал [HDMI] з кабелем міні-HDMI.
Виберіть канал [Video 2] з кабелем AV.
(Назва каналу може відрізнятись залежно від телевізора, що підключається.)
- Перевірте установки входу (перемикач входу) і установку аудіовходу на телевізорі. (Для отримання більш докладної інформації, будь ласка, прочитайте інструкцію з експлуатації телевізора.)

3 Змініть режим на для відтворення.

- Коли цей пристрій підключено до телевізора за допомогою кабелю міні-HDMI (постачається в комплекті) або кабелю AV (є в продажу) у будь-якому з наведених нижче випадків, на телевізорі не буде відображатися зображення. Скористайтеся монітором РКД цього пристрою.
 - Під час запису відео або використання PRE-REC у режимі HDR для відео*1 (**W580**) / **W580M**)
 - Якщо для параметра [РАЗРЕШ HDMI] вибрано значення [576p] у режимі HDR для відео (**W580**) / **W580M**)
 - Під час запису відео або використання функції PRE-REC, коли для параметра [Резервир. Twin Camera] вибрано значення [ВКЛ]
 - При збереженні сцени вибіркового відтворення або відредагованої вручну сцени
 - Під час копіювання*2/виконання операції [Конвертація в MP4]
 - Під час підключення пристрою, що перебуває в режимі запису, до телевізора можна почути поскрипування*3 з динаміка телевізора. Перед підключенням пристрою його слід перевести в режим відтворення.
 - При підключенні до телевізора звук у режимі відтворення не виводитиметься через цей пристрій. Також, у зв'язку з тим, що на цьому пристрої не можна налаштувати гучність, регулюйте гучність на телевізорі.
 - Деякі екрани (наприклад, екран меню) можуть відображатися на телевізорі зі зменшеними розмірами.
 - Зображення та звук не виводяться з цього пристрою під час використання функції Wi-Fi.
- *1 Крім того, якщо пристрій підключено за допомогою кабелю AV (є в продажу), зображення не відображається під час паузи.

*2 **W580M**
При здійсненні копіювання між карткою SD та вбудованою пам'яттю узказане обмеження чинне лише в разі конвертування формату запису.



*3 Мікрофон може знімати звук з динаміків, що призводить до незвичних звуків на виході.

■ Для перегляду зображень на звичайному телевізорі (4:3) або коли обидва краї зображень не з'являються на екрані

Змініть настройку меню для правильного показу зображень. (Дивіться настройку телевізора.)

MENU : [НАСТРОЙКИ] → [ТВ ФОРМАТ] → [4:3]

Приклад зображення формату 16:9 на звичайному телевізорі (4:3)

Установка [ТВ ФОРМАТ]	
[16:9]	[4:3]
	

- Якщо підключений широкоформатний телевізор, відрегулюйте настройку формату на телевізорі. (Детальна інформація наведена в інструкції з експлуатації телевізора.)

Інформацію щодо телевізорів Panasonic з гніздом картки SD для відтворення ваших знімків див. на зазначеному нижче сайті підтримки.

<http://panasonic.net/>

- У залежності від [РЕЖИМ ЗАП.] відтворення сцен на телевізорі буде неможливим.
- Детальну інформацію щодо відтворення дивіться в інструкції з експлуатації телевізора.

■ Виведення екранної інформації на телевізор

Якщо змінена установка меню, інформація, яка відображається на екрані (значок операції тощо), може відобразитися/не відобразитися на екрані телевізора.

MENU : [НАСТРОЙКИ] → [ВНЕС. ДИСПЛЕЙ] → потрібна настройка

[ПРОСТОЙ]*:	Інформація відображається частково
[ДЕТАЛЬНИЙ]:	Відображення детальної інформації
[ВЫКЛ]:	Не відображається

* Ця настройка доступна лише в режимі відеозапису чи запису фотознімків.

Підключення за допомогою кабелю міні-HDMI

Виберіть бажаний метод виходу HDMI .

MENU : [НАСТРОЙКИ] → [РАЗРЕШ HDMI] → [АВТО]/[1080p]/[1080i]/[576p]

- [АВТО] визначає вихідну роздільну здатність автоматично, виходячи з інформації від підключеного телевізора.
Якщо зображення не виводяться на телевізор, коли установка задана як [АВТО], переключіться на метод [1080p], [1080i] або [576p], за допомогою якого зображення будуть виведені на ваш телевізор. (Будь ласка, прочитайте інструкцію з експлуатації телевізора.)
- У деяких випадках, наприклад, при зміні сцен, зображення можуть не відобразитися на телевізорі протягом кількох секунд.

Відтворення за допомогою VIERA Link



Що таке VIERA Link (HDAVI Control™)?

- Ця функція дає змогу використовувати пульт дистанційного керування від телевізора Panasonic для зручної роботи, коли цей пристрій підключено до пристрою, сумісного з технологією VIERA Link, за допомогою кабелю міні-HDMI (постачається в комплекті) для автоматичних пов'язаних операцій (можливі не всі операції).
- VIERA Link — унікальна функція Panasonic на базі функції керування HDMI з використанням стандарту специфікації HDMI CEC (керування побутовою електронікою). Пов'язані операції з сумісними з HDMI CEC пристроями виробництва інших компаній не гарантуються.
При користуванні пристроями виробництва інших компаній, які сумісні з VIERA Link, зверніться до інструкцій з експлуатації для відповідних пристроїв.
- Ця камера підтримує функцію "VIERA Link Ver.5". "VIERA Link Ver.5" є стандартом для обладнання Panasonic з підтримкою VIERA Link. Цей стандарт сумісний зі звичайним обладнанням VIERA Link Panasonic.

- ◇ **Натисніть кнопку запису/відтворення, щоб перевести пристрій у режим відтворення.**

1 Виберіть меню.

MENU : [НАСТРОЙКИ] → [VIERA Link] → [ВКЛ]

- Якщо VIERA Link не використовується, встановіть на [ВКЛ].

2 Підключіть цей пристрій до телевізора Panasonic, сумісного з технологією VIERA Link, за допомогою кабелю міні-HDMI. (→ 116)

- Рекомендується підключати цю камеру до іншого роз'єму HDMI, ніж HDMI1, якщо є 2 або більше вхідних роз'ємів HDMI на телевізорі.
- VIERA Link треба активувати на підключеному телевізорі. (Прочитайте в інструкції з експлуатації телевізора про встановлення тощо.)

3 Виконуйте операції за допомогою пульта ДК для телевізора.

- Можна обрати сцену або знімок, який треба відтворити, натискаючи кнопку вгору, вниз, ліворуч або праворуч, а потім кнопку в центрі.

(При виборі відео)

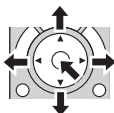

(При відтворенні відео)

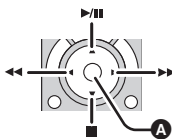

A Відобразити/Скасувати робочі піктограми

- Наступні операції можна виконувати, натискаючи кольорові кнопки на пульті дистанційного керування.

Зелений	<ul style="list-style-type: none">• Переключення кількості сцен/фотознімків при відображенні піктограм (9 піктограм → 20 піктограм → 9 піктограм...)• Збільшення фотознімка
Жовтий	<ul style="list-style-type: none">• Видалення сцен/фотознімків
Червоний	<ul style="list-style-type: none">• Зменшення фотознімка

■ Інші зв'язані операції

Вимикання живлення:

Якщо ви користуєтесь пультом дистанційного керування для телевізора, щоб вимкнути живлення, воно також вимкнеться й на цієї камері.

Автоматичне перемикання входу:

Якщо підключити пристрій за допомогою кабелю міні-HDMI та ввімкнути його, вхідний канал на телевізорі автоматично перемикається на екран цього пристрою. Якщо телевізор перебуває в режимі очікування, він автоматично ввімкнеться (якщо вибрано значення [Set] для параметра [Power on link] телевізора).

- Залежно від HDMI терміналів на телевізорі, вхідний канал може не перемикуватися автоматично. У цьому випадку використовуйте пульт дистанційного керування з телевізора для перемикання вхідного каналу.

- У разі виникнення сумнівів щодо сумісності використовуваного телевізора або підсилювача AV з VIERA Link, ознайомтеся з інструкціями з експлуатації для цих пристроїв.
- Можливі операції підключення даного пристрою до телевізора Panasonic відрізняються залежно від типу телевізора Panasonic, навіть якщо вони сумісні з VIERA Link. Інформацію про операції, які підтримуються телевізором, дивіться в інструкціях з експлуатації телевізора.
- Експлуатація з застосуванням кабелю, що не базується на стандарті HDMI, неможлива.

Копіювання даних між SD-картою та вбудованою пам'яттю камери [W580M]



Відеозаписи або стоп-кадри, записані цією камерою, можна копіювати між картою SD, вставленою в цю камеру, та вбудованою пам'яттю.

- Сцени MP4/iFrame, записані з вибраним параметром [1080/50M], не можна скопіювати з вбудованої пам'яті цього пристрою на карту пам'яті SD або SDHC. Використовуйте картку пам'яті SDXC.

■ Перевірка використаного об'єму пам'яті на носії, на який здійснюється копіювання

Використаний об'єм пам'яті на SD-карті або вбудованій пам'яті камери можна перевірити, натиснувши [СОСТ. ПАМ'ЯТИ]. (→ 40)

- При виведенні на екран 1 сцени або при натисканні та утриманні піктограми на екрані з 20 або 9 сценами, відображаються час та дата запису (у випадку відтворення відео) або дата запису та номер файлу (у випадку перегляду фотознімків).
- Залежно від стану носія, певний вільний об'єм SD-карти або вбудованої пам'яті камери може залишитися недоступним для використання.
- Якщо на картці пам'яті SD залишилося недостатньо місця, можна здійснити копіювання на декілька карток SD, виконавши інструкції на екрані. У такому разі останню скопійовану на картку SD сцену буде автоматично розділено відповідно до вільного місця на картці SD. Зауважте, що наведені нижче сцени не розділяються автоматично під час копіювання. Використовуйте картку SD з достатнім об'ємом пам'яті.
 - MP4/iFrame сцени, що копіюються без конвертації формату запису
- Якщо розділити сцени (→ 110) та копіювати, вибираючи сцени, можна виконувати копіювання відповідно до залишкової ємності носія або копіювати тільки необхідні частини.

Копіювання

- Якщо на карті SD небагато вільного місця, відображується повідомлення підтвердження з запитом на копіювання після видалення всіх даних на карті SD. Не забувайте, що видалені дані не можна відновити.
- Відомості про приблизний час копіювання наведено на сторінці 123.

1 Натисніть кнопку запису/відтворення, щоб перевести пристрій у режим відтворення.



- Підключіть достатньо заряджений акумулятор або мережний адаптер.









2 Виберіть меню.

MENU : [КОПИРОВАТЬ]

- | | |
|----------|--|
| [→]: | При копіюванні з картки SD у вбудовану пам'ять |
| [→]: | При копіюванні з картки SD на USB HDD |
| [→]: | При копіюванні з вбудованої пам'яті на картку SD |
| [→]: | При копіюванні з вбудованої пам'яті на USB HDD |

* Відображається, лише якщо підключається USB HDD. (→ 124)

- Сцени, записані як резервна копія з дублюючої камери, буде збережено як звичайні сцени у форматі AVCHD, якщо їх скопіювати.
- Якщо обрано [ → ], формат запису буде конвертовано.
За відсутності потреби конвертувати формат запису торкніться [НЕТ]. Якщо така необхідність є, торкніться [ДА] та оберіть спосіб копіювання.



[AVCHD  →  MP4]:	В результаті сцену, записану в AVCHD у вбудованій пам'яті, буде конвертовано до MP4 (1280×720/25р або 640×360/25р) та скопійовано до картки SD.
[MP4 iFrame  →  MP4]:	У результаті сцену, записану у форматі MP4 до вбудованої пам'яті* ¹ , буде конвертовано в MP4 (1280×720/25р або 640×360/25р) та скопійовано на картку SD.
[  →  MP4]:	У результаті сцену, записану як резервну копію з дублюючої камери* ² буде конвертовано у формат MP4 (1280×720/25р або 640×360/25р) та скопійовано на картку SD.
[1080/50р  →  1080/50i]:	В результаті сцену, записану в 1080/50р у вбудованій пам'яті, буде конвертовано до 1080/50i та скопійовано до картки SD.

*1 Сцени iFrame і сцени, записані в MP4 (640×360/25р), не доступні для конвертації або копіювання.

*2 Сцену, записану як резервна копія з дублюючої камери, буде збережено як звичайну сцену у форматі MP4, якщо її конвертувати й скопіювати.

- За наявності на вбудованій пам'яті сцен, записаних з затримкою, на екрані з'являється повідомлення. Торкніться [ДА] і скопіюйте, після комбінування, записані з затримкою сцени на картку SD. (→ 114)

3 Торкніться потрібних елементів після відображення екрана.

- Торкання  призведе до повернення до попереднього кроку.
- (Коли вибрано [ВИБОР СЦЕН])
При торканні вибирається сцена/стоп-кадр, і на піктограмі з'являється індикація .
Торкніться сцени/стоп-кадра ще раз для скасування операції.
- (Коли вибрано [ВИБОР ДАТЫ])
При торканні дата вибирається і оточується червоним. Торкніться дати ще раз для скасування операції.
- Можна послідовно встановити до 99 сцен/стоп-кадрів або до 99 дат.
- Якщо потрібно 2 або більше SD карт для копіювання, замініть карту згідно з інструкціями на екрані.

4 Торкніться [ВЫХОД], коли відображується повідомлення про виконане копіювання.

- Відображається піктограма місця призначення для копіювання.

Переривання процесу копіювання

Торкніться [ОТМЕНА] під час копіювання.

Приблизний час копіювання

При копіюванні записаного відео з повним розміром 4 ГБ:

Прибл. від 5 хвилин до 15 хвилин

При виконанні [1080/50p] із записаним відео 1080/50p повного розміру 4 ГБ:

Прибл. від 10 хвилин до 20 хвилин

При виконанні [AVCHD] із записаним відео AVCHD (HA) повного розміру 4 ГБ:

Прибл. від 15 хвилин до 30 хвилин

При виконанні [MP4/iFrame] із записаним відео MP4 (1080/50M) повного розміру 4 ГБ:

Прибл. від 5 хвилин до 10 хвилин

Для копіювання фотознімків розміром прибл. 600 МБ (розмір зображення 10M):

Прибл. від 5 хвилин до 15 хвилин

Якщо необхідно видалити відеозаписи або стоп-кадри після того, як копіювання закінчилося, треба впевнитися у можливості відтворення відеозаписів або стоп-кадрів, щоби виявити перед видаленням, чи коректно вони були скопійовані.

- У залежності від наступних умов, час копіювання може бути довший.
 - Велика кількість записаних сцен.
 - Висока температура камери.
- Якщо деякі відеозаписи або стоп-кадри вже записані у пункт призначення при копіюванні, може бути зазначена та ж сама дата, або зображення можуть не відображатись за датою при виборі списку за датою.
- Якщо вказані нижче сцени конвертувати у формат MP4 і скопіювати, сцени розміром понад 4 ГБ (прибл.) або тривалістю 30 хвилин (прибл.) будуть автоматично поділені.
 - Сцени, записані з [1080/50M] у режимі [MP4/iFrame]
 - Відеозаписи AVCHD
 - Сцени, записані як резервна копія з дублюючої камери
- Скопіювати відеозаписи, записані на іншій пристрої, може бути неможливо. Дані, записані, за допомогою ПК, наприклад, HD Writer LE 3.1, скопіювати не можна.
- Налаштування для скопійованого відео та стоп-кадрів будуть видалені, якщо буде виконано копіювання захищеного відео або стоп-кадрів.
- Порядок, в якому сцени або фотознімки були скопійовані, не можна змінити.

Копіювання/відтворення з USB HDD



- У цій інструкції з експлуатації “жорсткий диск USB” зазначається як “USB HDD”. Якщо підключити USB HDD (є у продажу) до цього пристрою за допомогою з’єднувального кабелю USB (є у продажу), можна копіювати відео та фотознімки з цієї камери на USB HDD. Можна також відтворювати сцени та фотознімки, скопійовані на USB HDD.
- Можна копіювати сцени та фотознімки, зроблені цією камерою, зберігаючи якість зображення.
- Інформація про використання USB HDD наведена в інструкції з його експлуатації.

Підготовка до копіювання/відтворення

Для отримання детальнішої інформації про USB HDD див. зазначений нижче сайт підтримки.

http://panasonic.jp/support/global/cs/e_cam

(цей сайт доступний лише англійською мовою)

При підключенні USB HDD, що потребує форматування, відображається відповідне повідомлення. Для здійснення форматування слідуйте приведеним на екрані інструкціям. Одразу по завершенні форматування USB HDD усі дані, що зберігаються на вказаному носії, буде видалено. Пам’ятайте, що ці дані неможливо буде відновити.

- Цей пристрій конвертує формат USB HDD в exFAT.*

- У наведених нижче випадках USB HDD не може використовуватися для підключення до цієї камери.
 - USB HDD з ємністю менше 160 ГБ або більше 2 ТБ
 - Якщо USB HDD має два або більше розділів
 - Якщо формат USB HDD відрізняється від FAT32/exFAT*
 - При підключенні через USB-концентратор
- * FAT32 — це формат, що використовується для карток пам’яті SDHC.
- exFAT — це формат, що використовується для вбудованої пам’яті цього пристрою (лише **W580M**) і карток пам’яті SDXC.
- Сцени MP4/iFrame, записані з вибраним параметром [1080/50M], не можна скопіювати з вбудованої пам’яті цього пристрою (лише **W580M**) або з картки SD на носій USB HDD у форматі FAT32.

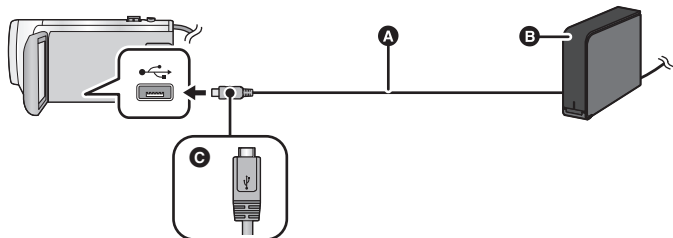

- A** З'єднувальний кабель USB (є у продажу)
- B** USB HDD (є у продажу)
- C** Поверніть штекер стороною із символом догори та підключіть роз'єм мікро A з'єднувального кабелю USB до роз'єму USB даного пристрою.
- Підключіть адаптер змінного струму до даної відеокамери

1 (При використанні жорсткого диску настільного комп'ютера)

Підключіть адаптер змінного струму (постачається в комплекті з USB HDD) до USB HDD.

- При використанні портативного USB HDD або такого ж носія із живленням від шини камера може постачати електричну енергію до USB HDD за допомогою з'єднувального кабелю USB (є у продажу).

2 Підключіть адаптер змінного струму та достатньо заряджену батарею до цієї відеокамери.

- Відсутність підключення адаптеру змінного струму до пристрою унеможливує використання USB HDD.

3 Увімкніть камеру та натисніть кнопку запису/відтворення, щоб перевести пристрій у режим відтворення.

4 Під'єднайте пристрій до USB HDD за допомогою з'єднувального кабелю USB (є у продажу).

- Слід використовувати з'єднувальний кабель USB (є у продажу), сумісний із роз'ємами USB вказаного пристрою та USB HDD. Підключіть роз'єм мікро A з'єднувального кабелю USB до роз'єму USB даного пристрою.

Для отримання інформації про роз'єм USB HDD див. інструкцію з експлуатації USB HDD.

- Виконання підключення може тривати кілька хвилин.

5 Торкніться бажаного елемента.

[Простое копирование]: Копіює всі сцени та фотознімки, записані за допомогою цієї камери, що ще не скопійовано. (→ 127)

[Копирование выбранных файлов]: Дозволяє обирати потрібні сцени/фотознімки, а тоді копіювати їх. (→ 128)

[Воспр. HDD]: Відтворює сцени та фотознімки, збережені на USB HDD цієї камери. (→ 129)

[Безопасное отключение]: Дозволяє безпечно знімати цю камеру та USB HDD.

- Можна виконувати наступні дії, підключивши USB HDD зі сценами та фотознімками, скопійованими з цієї камери, до інших пристроїв.
– Виконуйте збереження на ПК або перезапис на USB HDD за допомогою HD Writer LE 3.1

Коли USB HDD підключено до інших пристроїв, наприклад до рекордера дисків Blu-ray, може відобразитися повідомлення з пропозицією відформатувати USB HDD. У разі форматування всі сцени та фотознімки, записані на USB HDD, будуть стерті. Не виконуйте форматування, оскільки важливі дані будуть стерті без можливості відновлення.

- При використанні картки Eye-Fi (є у продажу) встановіть параметр [Передача Eye-Fi] у значення [ВЫКЛ]. (→ 135) Якщо параметр встановлено в [ВКЛ], навіть за умови підключення накопичувача USB HDD до даного пристрою він не розпізнає накопичувач USB HDD.

■ Що треба перевірити перед копіюванням

- При першому використанні USB HDD або використанні USB HDD, що використовувався з іншими пристроями, спочатку запустіть [ФОРМАТ. ПАМ'ЯТЬ].
- Перед копіюванням перейдіть до [СОСТ. ПАМ'ЯТИ], щоб перевірити кількість вільного місця на USB HDD.
- У перелічених нижче випадках копіювання може тривати довше.
 - Наявність великої кількості сцен
 - Висока температура камери
- Якщо скопіювати захищені сцени або фотознімки, настройки захисту скопійованих сцен або фотознімків буде скасовано.
- Порядок, в якому сцени були скопійовані, не можна змінити.

Перед видаленням даних з носія після закінчення копіювання обов'язково відтворіть USB HDD і переконайтеся, що копіювання на них виконано правильно.
(→ 129)

■ Форматування

Служить для ініціалізації USB HDD.

- Пам'ятайте, що при форматуванні носія всі записані на нього дані буде видалено та не можна буде відновити. Зробіть резервну копію важливих даних на ПК тощо.
- Підключіть цю камеру до USB HDD і торкніться [Воспр. HDD]

MENU : [НАСТРОЙКИ] → [ФОРМАТ. ПАМ'ЯТЬ] → [HDD]

- Після завершення форматування торкніться [ВЫХОД] для виходу з екрана повідомлення.
- Для форматування дисків з'єднайте цю камеру та USB HDD.
При форматуванні дисків на іншому пристрої, наприклад, комп'ютері тощо, подальше використання USB HDD може бути неможливим.
- Цей пристрій конвертує формат USB HDD в exFAT.

■ Відображення інформації про носій

Використаний об'єм USB HDD можна перевірити.

- Підключіть цю камеру до USB HDD і торкніться [Воспр. HDD]

MENU : [НАСТРОЙКИ] → [СОСТ. ПАМ'ЯТИ]

- **W580** / **V380**

Якщо торкнутися [СМЕНИТЬ ПАМ'ЯТЬ], можна переключати відображення між картою SD та USB HDD.

W580M

Якщо торкнутися [СМЕНИТЬ ПАМ'ЯТЬ], можна переключати відображення між картою SD, вбудованою пам'яттю та USB HDD.

Проста копія

- 1** Підключіть цю камеру до USB HDD, щоб підготуватися до копіювання.
(→ 124)

- 2** Торкніться [Простое копирование].

- Коли вибрано [Копирование выбранных файлов] або [Воспр. HDD] припиніть з'єднання з використанням USB HDD (→ 129), а тоді виконайте операцію з кроку 1.

- 3** **W580M**
Торкніться носія, на який потрібно копіювати.

- 4** Торкніться [ДА].

- 5** Торкніться [ВЫХОД], коли відображується повідомлення про виконане копіювання.



- Вказується вид піктограм місця призначення копіювання.



При перериванні процесу копіювання:



Торкніться [ОТМЕНА] під час копіювання.

Копіювати обрані файли

- 1** Підключіть цю камеру до USB HDD, щоб підготуватися до копіювання.
(→ 124)
- 2** Торкніться [Копирование выбранных файлов].
 - Можна також копіювати сцени чи фотознімки, торкаючись **MENU** і обираючи [КОПИРОВАТЬ].
- 3** **W580** / **V380**
Торкніться [Следующ.].
W580M
Торкніться носія, на який потрібно копіювати.

[ → ]: При копіюванні з картки SD на USB HDD.

[ → ]: При копіюванні з вбудованої пам'яті на USB HDD.

- Докладніше про копіювання даних між карткою SD та вбудованою пам'яттю див. на сторінці 121.
- 4** Торкніться потрібних елементів і виконайте інструкції, що відображаються на екрані.
 - Торкання  призведе до повернення до попереднього кроку.
 - (Коли вибрано [ВЫБОР СЦЕН])
При торканні вибирається сцена/стоп-кадр, і на піктограмі з'являється індикація .
Торкніться сцени/стоп-кадра ще раз для скасування операції.
 - (Коли вибрано [ВЫБОР ДАТЫ])
При торканні дата вибирається і оточується червоним. Торкніться дати ще раз для скасування операції.
 - Можна обрати безперервно до 99 сцен/99 дат.

- 5** Торкніться [ВЫХОД], коли відображується повідомлення про виконане копіювання.

- Відображається піктограма місця призначення для копіювання.

При перериванні процесу копіювання:

- Торкніться [ОТМЕНА] під час копіювання.

Відтворення з USB HDD

- Можна відтворювати тільки відеозаписи/фотознімки, скопійовані при підключенні цієї камери до USB HDD або скопійовані за допомогою HD Writer LE 3.1.

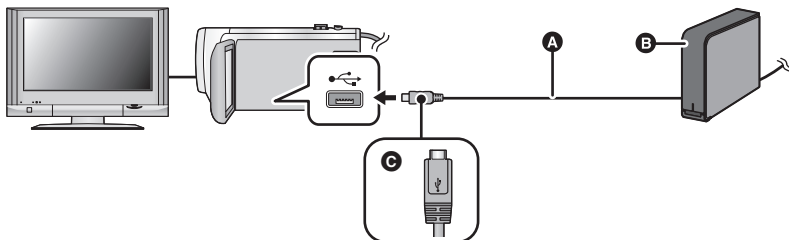

- A** З'єднувальний кабель USB (є у продажу)
- B** USB HDD (є у продажу)
- C** Поверніть штекер стороною із символом догори та підключіть роз'єм мікро A з'єднувального кабелю USB до роз'єму USB даного пристрою.

1 Підключіть цю камеру до USB HDD, щоб підготуватися до відтворення. (→ 124)

- Для відтворення на телевізорі підключіть до нього камеру. (→ 116)

2 Торкніться [Воспр. HDD].

3 Торкніться сцени або стоп-кадра для відтворення та відтворіть.



- Операція відтворення виконується так само, як і при відтворенні відеозаписів або стоп-кадрів. (→ 28, 87)

Перевірка підключення між цим пристроєм і USB HDD

Торкніться  у сенсорному меню.

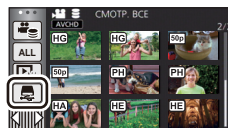
- Відключіть з'єднувальний кабель USB від цього пристрою.





-
- Можна також перемкнути носій на відтворення, торкнувшись значка вибору режиму відтворення.
Якщо підключено USB HDD, можна вибрати  (USB HDD) з відображуваних типів носіїв.
(→ 28)
 - Сцени, записані як резервна копія з дублюючої камери, буде збережено як звичайні сцени у форматі AVCHD, якщо їх скопіювати на USB HDD.
 - **W580** / **V380**
Сцени, що були збережені у вибіркового відтворенні протягом відтворення USB HDD, зберігаються на картці SD.
 - **W580M**
Сцени, що були збережені у вибіркового відтворенні протягом відтворення USB HDD, зберігаються у вбудованій пам'яті. Якщо торкнутися [КОПИРОВАТЬ] після збереження, можна скопіювати їх на картку SD.
 - На видалення сцен і фотознімків на USB HDD може знадобитися деякий час.
 - Під час відтворення  (USB HDD) не можна налаштовувати наступне.
 - [ЗАЩИТА СЦЕН]
 - [Удален. фрагмента]
 - [РАЗДЕЛ.]
 - [РЕДАКТИРОВАТЬ ВРУЧНУЮ]
 - [РАЗД. И УД.]
 - [Конвертация в MP4]
 - **W580M**
 - [СОЕД.СЦЕН НЕПР.ЗАПИСИ]
 - [ОТМЕНА ИНФ.О НЕПР.ЗАП.]

Дублювання за допомогою рекордера дисків Blu-ray, відеопристроїв та ін

■ Перевірка перед дублюванням

Перевірка обладнання для дублювання.

Обладнання для дублювання	Якість кадру, що дублюється	Запис
Обладнання із слотом для карток SD	Якість зображення високої чіткості*	Вставте SD карту напругу (→ 132) 
Обладнання із портом USB	Якість зображення високої чіткості*	З'єднати комплектом USB-кабелем (→ 132) 
Обладнання без слота для карток SD або USB-порта	Стандартна якість зображення Може відтворюватися на обладнанні, не сумісному зі стандартом високої якості (AVCHD), тому підходить для запису з метою розповсюдження.	Підключіться за допомогою кабелю AV (є в продажу) (→ 134) 

* Деяке обладнання може бути не сумісне зі стандартом високої чіткості (AVCHD) або MP4 (iFrame). У такому разі під'єднайте кабель AV (є в продажу) і зробіть запис у стандартній якості відображення. (→ 134)

- Щоб отримати інформацію про положення гнізда картки SD, роз'єму USB або роз'єму для підключення AV-кабелю, див. інструкції з експлуатації використовуваного обладнання.

Сцени, зняті за допомогою цього пристрою, можна записати за допомогою пристрою запису на диски Blu-ray або DVD компанії Panasonic, який підтримує потрібний режим або формат запису.

- Майте на увазі, що описаного обладнання може не бути в продажу в деяких країнах і регіонах.



■ Запис з використанням обладнання із слотом SD

Запис можна зробити напряму, вставивши картку SD.

- **W580M**

Для копіювання сцен або знімків з вбудованої пам'яті на SD-картку див. стор. 121.

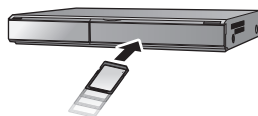

■ Запис з використанням обладнання із USB-портом

Запис можна зробити за допомогою USB-кабеля.

- Використовуйте адаптер змінного струму, щоб не мати проблем з терміном служби акумулятора.
- Увімкніть камеру.

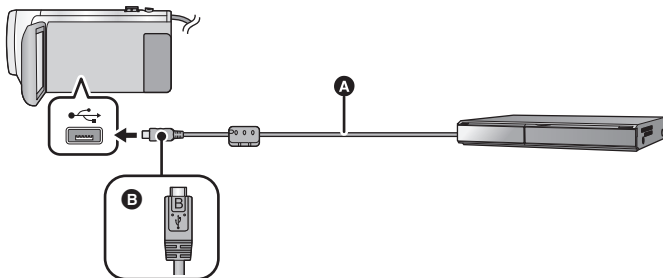

A кабель USB (постачається в комплекті)

B Поверніть штекер стороною із символом догори та підключіть роз'єм мікро B USB-кабелю до роз'єму USB даного пристрою.

- Вставте штекери максимально до упору.

1 Приєднайте камеру до рекордера Blu-ray, або сумісного DVD рекордера високої чіткості (AVCHD).

- На дисплеї камери з'явиться екран вибору USB функції.

2 Торкніться [РЕКОРДЕР] на екрані цієї камери.

- Якщо обрано іншу опцію, а ніж [РЕКОРДЕР], повторно підключіть кабель USB.

- **W580** / **V380**

При використанні акумулятора монітор РКД вимикається приблизно за 5 секунд. Торкніться екрана, щоб увімкнути монітор РКД.

3 **W580M**

Торкніться носія, на який потрібно виконати дублювання.



- При використанні акумулятора монітор РКД вимикається приблизно за 5 секунд. Торкніться екрана, щоб увімкнути монітор РКД.

4 **Дублювання можна виконувати за допомогою рекордера дисків Blu-ray, або сумісного DVD рекордера високої чіткості (AVCHD).**

W580M

Не торкайтеся кнопки [СМЕНИТЬ ПАМЯТЬ] на екрані камери під час дублювання.

Про індикацію на екрані камери

- Якщо камера отримує доступ до SD-картки, на екрані камери з'являється значок доступу до картки () або світиться індикатор доступу.
- **W580M**
Якщо пристрій отримує доступ до вбудованої пам'яті, на екрані пристрою з'являється піктограма доступу до вбудованої пам'яті () або вмикається лампа доступу.
- Не відключайте USB-кабель, мережний адаптер або акумулятор під час роботи з носієм, оскільки це може викликати втрату записаного вмісту.

- Не використовуйте будь-які інші кабелі для USB підключення, крім тих, які входять до комплекту постачання. (Робота з будь-якими іншими USB кабелями не гарантується.)
- Сцени, записані як резервна копія з дублюючої камери, буде збережено як звичайні сцени у форматі AVCHD, якщо їх записати за допомогою пристрою запису дисків Blu-ray або DVD компанії Panasonic.
- Коли цей пристрій підключено до Panasonic, рекордера дисків Blu-ray або DVD рекордера за допомогою кабелю USB, і пристрій увімкнений, живлення постачається на цей пристрій також від підключеного обладнання.
- Докладна інформація по методам дублювання та відтворення приведена в інструкції по експлуатації до рекордера дисків Blu-ray або DVD-рекордера.
- При підключенні камери до рекордера дисків Blu-ray на телевізорі, підключеному до рекордера дисків Blu-ray, може з'явитися екран операцій дублювання. В цьому разі виконайте операції з 1 до 4.
- Пам'ятайте, що під час підключення рекордера дисків Blu-ray або DVD-дисків ви не зможете перемикатися між режимами запису та відтворення даного пристрою за допомогою кнопки запису/відтворення. Щоб виконати будь-яку з цих операцій, потрібно спочатку від'єднати USB-кабель.
- Якщо акумулятор розряджається під час дублювання, з'явиться повідомлення. В цьому випадку за допомогою рекордера дисків Blu-ray затримайте дублювання.
- **W580M**
Якщо конвертувати формат запису сцен, записаних у 1080/50p, в 1080/50i, можна буде записати їх на пристрої, що не підтримують AVCHD Progressive. (→ 121)



■ Запис з використанням обладнання без слота для карток SD або USB-порта, або з використанням відеопристрою

Запис можна зробити за допомогою кабелю AV (є у продажу).

- Використовуйте адаптер змінного струму, щоб не мати проблем з терміном служби акумулятора.

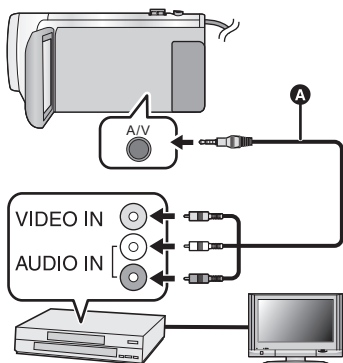

Змініть відеовхід на відеопристрої та телевізорі, до якого підключено цю камеру.

- Установки каналу залежать від терміналу, до якого підключена відеокамера.
- Див. інструкцію з експлуатації відео пристрою для більш докладної інформації.
- Вставте штекери максимально до упору.
- **A** Кабель AV (є у продажу)

- Натисніть кнопку запису/відтворення, щоб перевести пристрій у режим відтворення.

1 Під'єднайте цю камеру до відеопристрою, а потім запустіть відтворення на камері.

2 Почніть запис на підключеному пристрої.

- Для зупинки запису (копіювання) припиніть відтворення на цій камері після припинення запису на рекордері.

- Деякі екрани (наприклад, екран меню) можуть відображатися на телевізорі зі зменшеними розмірами.
- Якщо відображення дати і часу, а також індикація функції непотрібні, скасуйте їх перед копіюванням. (→ 34, 118)

Якщо дубльовані зображення відтворюватимуться на широкоекранному телевізорі, вони можуть відобразитися стиснутими по вертикалі.

У цьому випадку див. інструкцію з експлуатації пристрою, до якого ви підключилися, або прочитайте інструкцію з експлуатації широкоекранного телевізора й встановіть формат на 16:9.

Використання картки Eye-Fi™

За допомогою картки Eye-Fi (є у продажу) можна записувати відео та фотознімки на картку та зберігати їх на комп'ютер або викладати на веб-сайт обміну файлами через бездротову мережу.

- Не гарантується, що функції картки Eye-Fi (враховуючи бездротову передачу) працюватимуть із цим продуктом. У випадку несправності картки зверніться до її виробника.
- Щоб використати функцію перенесення Eye-Fi, потрібна бездротова локальна мережа.
- Щоб використовувати картку Eye-Fi, потрібний дозвіл від національного або регіонального уряду. Не використовуйте картку, якщо не отримали дозволу. Якщо ви не впевнені, чи дозволене використання, зверніться до виробника картки.
- Щоб уникнути перехоплення зв'язку, неправильного використання, крадіжки посвідчень особистості тощо, ми радимо виконати відповідні налаштування безпеки (налаштування шифрування). Докладніше див. у посібниках до вашої картки Eye-Fi та точки доступу.
- **Заздалегідь встановіть на ПК програмне забезпечення, що постачається з картою Eye-Fi, та виконайте налаштування Eye-Fi. (Для ознайомлення зі способами налаштування та іншою інформацією читайте інструкцію з експлуатації картки або зверніться до її виробника.)**

- Вставлення картки Eye-Fi (є у продажу) до камери.

• W580M

(При використанні режиму відеозапису та режиму запису фотознімків)

Укажіть картку в якості носія, що використовуватиметься для запису. (→ 23)



(При використанні режиму відтворення)

Оберіть значок режиму відтворення з екрана піктограм і встановіть для носія значення  (картка). (→ 28)

Виберіть меню.

MENU : [НАСТРОЙКИ] → [Передача Eye-Fi] → [ВКЛ]

- Якщо для [Передача Eye-Fi] задано значення [ВКЛ], файли, що можуть бути передані, передадуться автоматично.
- Щоб скасувати передачу файлу, вимкніть камеру або встановіть для [Передача Eye-Fi] значення [ВЫКЛ].
- На момент покупки встановлено налаштування [ВЫКЛ]. При кожному вийманні картки Eye-Fi з камери встановлюється налаштування [ВЫКЛ].
- Передачі Eye-Fi недоступні під час відеозапису.
- Ви можете перевірити статус передачі файлу на екрані піктограм.

	Файл передано
	Очікування передачі файлу
	Неможливо передати файл

■ Використання прямого режиму Eye-Fi

Файли можна передавати безпосередньо з картки Eye-Fi на смартфон, не використовуючи точку бездротового доступу, якщо виконані необхідні налаштування ПК.

- Установіть на ПК програмне забезпечення, що постачається в комплекті з картою Eye-Fi, і виконайте налаштування прямого режиму Eye-Fi.
- Вставлення картки Eye-Fi (є у продажу) до камери.

Виберіть меню.

MENU : [НАСТРОЙКИ] → [Eye-Fi DIRECT]

- Цей режим відображається тільки при встановленні для [Передача Eye-Fi] значення [ВКЛ].
 - Цей режим можна скасувати за допомогою наступних кроків.
 - Коли вимикається живлення
 - Якщо розпочати запис відео.
- Крім наведених вище кроків, режим також може скасовуватися картою Eye-Fi.
- При підключенні за допомогою прямого режиму Eye-Fi [ЕНЕРГОСБЕРЕЖ (БАТА)]/[ЕНЕРГОСБЕРЕЖ (БП)] відключаються.

■ Вибір носія файлів

Якщо заздалегідь виконати на ПК потрібні налаштування, можна передавати тільки вибрані файли. Для ознайомлення зі способами налаштування та ін. читайте інструкцію з експлуатації картки або зверніться до її виробника.

- Встановіть на ПК програмне забезпечення, що постачається з картою Eye-Fi, і виконайте налаштування вибіркової передачі.
- Вставлення картки Eye-Fi (є у продажу) до камери.

- 1 Натисніть кнопку запису/відтворення для переходу в режим відтворення.
- 2 Торкніться значка вибору режиму відтворення.
- 3 **[W580]** / **[V380]**
Оберіть **[MP4/iFrame]** або **[СНИМОК]**. (→ 28)

[W580M]



Виберіть носій ■ (картка) і формат **[MP4/iFrame]** або **[СНИМОК]**. (→ 28)

- Сцени у форматі AVCHD або сцени, записані як резервна копія з дублюючої камери, неможливо використовувати як вибраний параметр передавання.
- 4 Виберіть меню.

MENU : [НАСТР ВИДЕО] або [НАСТР ИЗОБР] → [ПЕРЕДАЧА/ЗАЩИТА]

- Спосіб налаштування є таким самим, як і для налаштування захисту сцени. (→ 112)
- Якщо обрана настройка передачі не налаштована на комп'ютері, відображається [ЗАЩИТА СЦЕН], і обрану настройку передачі неможливо налаштувати.
- Якщо перемикач захисту запису картки Eye-Fi встановлено в положення LOCK, відображається [ЗАЩИТА СЦЕН] і налаштування передачі вибраних файлів скасовується.
- Налаштування захисту також застосовується до файлів, для яких встановлено [ПЕРЕДАЧА/ЗАЩИТА]. Щоб видалити або повернути файл, спочатку скасуйте [ПЕРЕДАЧА/ЗАЩИТА], а потім виконайте операцію.

- Меню Eye-Fi з'являється лише при використанні картки Eye-Fi.
- Функція передачі Eye-Fi не гарантується в майбутньому через можливу зміну технічних характеристик карток тощо.
- Виконайте оновлення вбудованого ПЗ картки Eye-Fi до останньої версії за допомогою програмного забезпечення з комплекту картки Eye-Fi перед її використанням.
- Якщо ввімкнуті функцію безмежної пам'яті картки Eye-Fi, передані на картку файли можуть видалятися автоматично.
- У результаті передачі файлів картка Eye-Fi може нагрітися. Треба зазначити, що використання картки Eye-Fi прискорює розрядження акумулятора, тому ми радимо використовувати картку в режимі відтворення.
- Налаштування Eye-Fi можна перевірити під час паузи запису.

	[Передача Eye-Fi] встановлено на [ВКЛ] (Передача в прямому режимі Eye-Fi)
	[Передача Eye-Fi] встановлено на [ВКЛ].
	[Передача Eye-Fi] встановлено на [ВЫКЛ].

- Якщо картку Eye-Fi витягнуто з камери, а потім знову вставлено, задайте пов'язані з Eye-Fi функції ще раз за допомогою меню.
- При використанні картки Eye-Fi перевірте, щоб був вимкнений перемикач захисту від запису. (→ 14)
- Перед видаленням файлів підтвердьте, що їх було передано на ваш ПК і викладено на сайт обміну.
- Не використовуйте картку Eye-Fi в місцях, де використання бездротових мереж заборонено, наприклад, у літаку тощо.
- У залежності від умов мережі передача може зайняти деякий час. Також, якщо умови мережі погіршуються, передачу може бути припинено.
- Файли розміром понад 2 ГБ передавати не можна. Спочатку такі файли необхідно розділити, щоб зменшити їхній розмір. (→ 110)

Функція Wi-Fi®

■ Використовуйте цю камеру як бездротовий мережевий пристрій.

При використанні обладнання чи комп'ютерних систем, що потребують більш надійної безпеки, ніж бездротові мережеві пристрої, переконайтеся, що вжито відповідних заходів для забезпечення безпеки й усунення дефектів системи, що використовується. Panasonic не нестиме жодної відповідальності за будь-які пошкодження, що виникли внаслідок використання камери з будь-якою іншою метою, крім як бездротового мережевого пристрою.

■ Користування функцією Wi-Fi цього пристрою передбачено в країнах, де він продається

Існує ризик, що цей пристрій порушує правила використання радіоефіру при користуванні в країнах, де пристрій не продається. Компанія Panasonic не несе відповідальності за будь-які порушення.

■ Існує ризик перехоплення даних, що відправляються та отримуються через радіо

Зауважте, що існує ризик перехоплення сторонніми особами даних, що відправляються й отримуються через радіо.

■ Не використовуйте камеру в зонах, де присутні магнітні поля, статична електрика чи перешкоди

- Не використовуйте камеру в зонах, де є магнітні поля, статична електрика чи перешкоди, наприклад, біля мікрохвильових печей. Радіохвилі можуть не досягати камери.
- Використання камери біля таких пристроїв, як бездротові телефони або інші бездротові мережеві пристрої, що використовують діапазон радіочастот 2,4 ГГц, може призвести до погіршення роботи обох пристроїв.

■ Не підключайтеся до бездротової мережі, яку ви не маєте права використовувати

Коли камера використовує функцію Wi-Fi, пошук бездротових мереж відбувається автоматично. У такому випадку можуть відобразитися бездротові мережі, які ви не авторизовані використовувати (SSID*), проте не намагайтеся підключитися до них, адже це може вважатися несанкціонованим доступом.

* SSID посилається на ім'я пристрою, що використовується для виявлення мережі в бездротовому мережевому підключенні. Якщо на обох пристроях SSID співпадає, можна здійснити передачу.

■ Перед початком використання

Щоб користатися функцією Wi-Fi на цій камері, необхідно мати точку бездротового доступу чи цільовий пристрій з функцією бездротового мережевого доступу.

- Щодо роботи та налаштування такого пристрою, як смартфон, прочитайте інструкцію з експлуатації цього пристрою.

■ Даний пристрій сумісний із WPS

WPS (Wi-Fi Protected Setup™) являє собою функцію, що дозволяє легко і зручно встановлювати підключення до пристрою, що знаходиться в бездротовій домашній мережі, та вказувати налаштування, пов'язані із безпекою.

-
- Цю камеру не можна підключати до загальнодоступного бездротового мережевого підключення.
 - Під час використання точки бездротового доступу користуйтеся пристроями, що підтримують IEEE802.11b, IEEE802.11g або IEEE802.11n.
 - Цей пристрій використовує частотний діапазон 2,4 ГГц. Встановити підключення до бездротової локальної мережі за допомогою частотного діапазону 5 ГГц неможливо.
 - Під час використання точки бездротового доступу радимо задавати шифрування, щоб забезпечити безпеку інформації.
 - Під час надсилання сцен або фотознімків рекомендуємо використовувати адаптер змінного струму. Якщо використовується акумулятор, радимо переконатися, що його повністю заряджено.
 - Під час надсилання відео чи фотознімків через мережі мобільного зв'язку або в режимі модема може нараховуватися велика плата за передачу пакетів даних, залежно від вашого контракту.
 - Іноді цю камеру не можна підключати до точки бездротового доступу, у залежності від умов розповсюдження радіохвиль.
 - Якщо не вдалося передати відео або фотознімок, спрямуйте передавач Wi-Fi (→ 9) на бездротовий пристрій (смартфон тощо).
 - Якщо індикатор акумулятора блимає червоним, підключення з іншим обладнанням не вдається встановити або воно може бути розірваним.
 - Передавач Wi-Fi може нагріватися під час використання функції Wi-Fi; це не є ознакою несправності. (→ 9)

[Пульт ДУ]

За допомогою смартфона можна дистанційно виконувати операції запису/відтворення або викладати відео та фотознімки, записані цією камерою, на SNS (соціальні мережі).

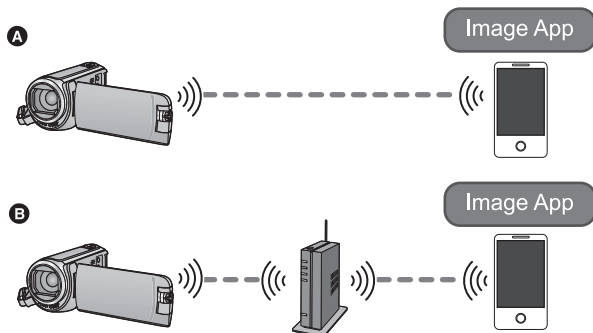

- A** При безпосередньому підключенні до смартфона
- B** При підключенні до точки бездротового доступу

- Необхідно увімкнути функцію Wi-Fi на вашому смартфоні.
- Не виймайте картку SD під час дистанційної роботи.

- Докладніше про те, як працювати з функціями, див. [Help] в меню "Image App".

Обережно:

Переконайтеся, що звернули особливу увагу на конфіденційність, права на зображення тощо суб'єкта, коли використовується ця функція. Користуйтеся на власний ризик.

Підготовка до використання функції [Пульт ДУ]

Установіть програму “Image App” для смартфона на свій смартфон. (→ 167)

Налаштування безпосереднього підключення через Wi-Fi між даним пристроєм і смартфоном

Для встановлення безпосереднього зв'язку починайте одночасно працювати із даним пристроєм та смартфоном.

Перевірте параметр [Пароль прямого підключ.] у меню [Настр Wi-Fi]. (→ 180)

- Стандартна настройка для параметра [Пароль прямого підключ.] — [ВЫКЛ].
Виберіть значення [ВКЛ], якщо потрібно, наприклад, коли цей параметр необхідний для мережі Wi-Fi.
- Якщо для параметра [Пароль прямого підключ.] встановлено значення [ВЫКЛ]
 - Перейдіть до статті “Якщо для параметра [Пароль прямого підключ.] встановлено значення [ВЫКЛ]” у розділі “Використання [Пульт ДУ] із безпосереднім підключенням”. (→ 142)
- Якщо для параметра [Пароль прямого підключ.] встановлено значення [ВКЛ]
 - [Простое подключение (WPS)] (→ 174)
 - Підключення за допомогою QR-коду (→ 175)
 - Підключення шляхом вводу SSID і пароля (→ 175)Після завершення встановлення підключення Wi-Fi перейдіть до пункту “Якщо для параметра [Пароль прямого підключ.] встановлено значення [ВКЛ]” у розділі “Використання [Пульт ДУ] із безпосереднім підключенням”. (→ 143)

Встановлення підключення Wi-Fi через точку бездротового доступу

- 1 **Перевірте, чи сумісна точка бездротового доступу з IEEE802.11b/g/n.**
 - 2 **Встановіть підключення Wi-Fi між даним пристроєм та точкою бездротового доступу.**
 - [Простое подключение (WPS)] (→ 170)
 - Пошук точок бездротового доступу при встановленні підключення (→ 171)
 - Налаштування підключення вручну (→ 172)
 - 3 **Після завершення встановлення підключення Wi-Fi виконайте інструкції в розділі “Використання [Пульт ДУ] із підключенням до точки бездротового доступу”. (→ 143)**
-
- Використовуючи [Мастер настройки Wi-Fi], можна також встановлювати підключення Wi-Fi разом із встановленням на смартфоні додатком “Image App”. (→ 169)

Використання [Пульт ДУ] із безпосереднім підключенням

Якщо для параметра [Пароль прямого підключ.] встановлено значення [ВЫКЛ]

- 1 Натисніть кнопку Wi-Fi на цьому пристрої та торкніться [Настр Wi-Fi].
- 2 Торкніться [Прямое подключение].
 - Цей пристрій перейде в режим очікування обміну даними зі смартфоном.
 - На екрані цього пристрою відобразиться SSID пристрою.
- 3 Увімкніть функцію Wi-Fi у меню налаштування смартфона.
- 4 На екрані налаштування функції Wi-Fi смартфона виберіть SSID, що відображається на цьому пристрої.
 - Встановлення підключення Wi-Fi може зайняти деякий час.

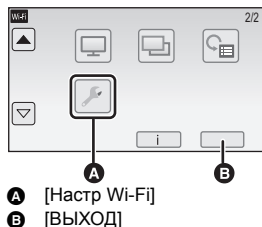

Перевірка встановлення підключення Wi-Fi

- Індикатор стану горить зеленим
- На екрані відображається 

- 5 Після встановлення підключення Wi-Fi натисніть кнопку Home (Початок) на смартфоні та запустіть на ньому програму "Image App".



- 6 (Якщо смартфон підключається до цього пристрою вперше)
Підтвердьте повідомлення "Підключить смартфон?", натиснувши [ДА] на екрані пристрою.

- Коли підключення до цього пристрою буде встановлено, зображення з нього з'являться на екрані смартфона. Контролюйте цей пристрій дистанційно за допомогою смартфона.

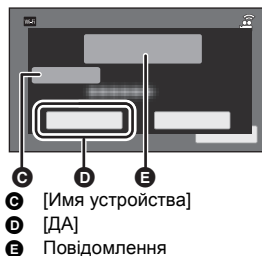

- C [Имя устройства]
- D [ДА]
- E Повідомлення

Якщо для параметра [Пароль прямого підключ.] встановлено значення [ВКЛ]

- Перейдіть до кроку 5 при підключенні по Wi-Fi за допомогою [Прямое подключение] у [Настр Wi-Fi] (→ 174).

1 Натисніть кнопку Wi-Fi на цьому пристрої та торкніться [Пульт ДУ]. Wi-Fi

- (Якщо ви вперше торкнулися [Пульт ДУ]) Відобразиться повідомлення з підтвердженням підключення до бездротової точки доступу. Торкніться [НЕТ].
- Якщо точка бездротового доступу вже зареєстрована в пункті [Уст. беспр. ТД] розділу [Настр Wi-Fi], пріоритет надається підключенню з використанням точки бездротового доступу. Підключення з використанням точки бездротового доступу буде встановлюватися для дистанційних операцій.

2 Торкніться [Wi-Fi].

- Увімкнеться режим очікування обміну даними для дистанційного керування.

3 Увімкніть функцію Wi-Fi у меню налаштування смартфона.

4 На екрані налаштування функції Wi-Fi смартфона виберіть SSID, що відображається на цьому пристрої.

- Якщо смартфон підключається до цього пристрою через Wi-Fi уперше, введіть пароль, що відображається на екрані пристрою, у смартфон.
- Встановлення підключення Wi-Fi може зайняти деякий час.

5 Після встановлення підключення Wi-Fi натисніть кнопку Home (Початок) на смартфоні та запустіть на ньому програму "Image App".

- Коли підключення до цього пристрою буде встановлено, зображення з нього з'являться на екрані смартфона. Керуйте цим пристроєм дистанційно за допомогою смартфона.

Для виходу з режиму [Пульт ДУ]

Торкніться [ВЫХОД] або натисніть кнопку Wi-Fi.

- Відображається повідомлення. Торкніться [ДА], щоб закрити індикацію.

- За допомогою наведених нижче операцій можна реєструвати до десяти смартфонів. Якщо їх кількість перевищує десять, відомості про смартфон зі старішою датою реєстрації буде видалено.
 - Вибір для параметра [Пароль прямого підключ.] значення [ВЫКЛ] і підключення цього пристрою до смартфона напряму.

Використання [Пульт ДУ] із підключенням до точки бездротового доступу

- Перейдіть до кроку 2 при підключенні по Wi-Fi за допомогою [Уст. беспр. ТД] у [Настр Wi-Fi] (→ 170 - 173).

1 Натисніть кнопку Wi-Fi на цьому пристрої. Wi-Fi

2 Торкніться [Пульт ДУ] на екрані меню Wi-Fi.

- Увімкнеться режим очікування обміну даними для дистанційного керування.

3 Підключіть смартфон до точки бездротового доступу.

4 Запустіть на смартфоні програму "Image App".

- Коли підключення до цього пристрою буде встановлено, зображення з нього з'являться на екрані смартфона. Контролюйте цей пристрій дистанційно за допомогою смартфона.

Для виходу із [Пульт ДУ]:

Торкніться **[ВИХОД]** або натисніть кнопку **Wi-Fi**.

- Відображається повідомлення. Торкніться **[ДА]**, щоб закрити індикацію.

Інформація про [Пульт ДУ]

Індикація на екрані під час дистанційного керування

Приклади знімків екрану смартфона наведені для режиму відеозапису і режиму відтворення.

Екран запису	
	<ol style="list-style-type: none">1 Носії запису/залишок часу запису2 Залишковий заряд акумулятора цього пристрою3 Режим зуму4 Кнопка фотографування5 Відображення меню6 Кнопка режиму відтворення7 Кнопка дистанційного керування8 Кнопка початку/завершення запису9 Кнопка перемикання між режимом відеозапису/режимом запису фотознімків10 Назва підключеного пристрою
Екран відтворення	
	<ol style="list-style-type: none">1 Кнопка функцій камери2 Кількість сцен3 Залишковий заряд акумулятора цього пристрою4 Видалення5 Завантаження6 Копіювання7 Назва підключеного пристрою8 Відображення інформації про сцену

- В залежності від встановленої операційної системи або версії додатку для смартфонів "Image App" екрани можуть відрізнятися від наведених вище.

Функції, доступні для дистанційної роботи

■ В режимі запису

- Відеозапис/запис фотознімків
- Вибір робочого режиму
- **W580M**
Вибір носія запису
- Використання масштабування (доступно на середній і високій швидкостях)
- Перемикання між режимами запису:
 - Інтелектуальний автоматичний режим
 - Ручний режим
 - Допоміжний режим покадрової анімації
- **W580** / **W580M**
Дублююча камера
- **W580** / **W580M**
Змінення та регулювання параметрів допоміжного вікна
- Резервна копія з дублюючої камери
- Формат запису
- Режим запису
- Розмір зображення
- Баланс білого
- Компенсація контрового світла
- Нічний режим
- Автоспуск
- Вимкнення камери

■ В режимі відтворення

- Відтворення
- **W580M**
Вибір носія для відтворення (картка SD/вбудована пам'ять)
- Перехід між ескізами (AVCHD/MP4/резервна копія з дублюючої камери/JPEG (нерухоме зображення))
- Видалення
- Зберегти (Копіювати)
 - Сцени у форматі AVCHD або сцени, записані як резервна копія з дублюючої камери, неможливо скопіювати.
 - Сцени, записані в iFrame, не можна скопіювати за допомогою пристроїв iOS.
 - Залежно від параметрів вашого смартфона сцени, записані у форматі MP4, і сцени розміром понад 4 ГБ можуть не копіюватися.
- Інтелектуальна домашня мережа
 - Можна публікувати у службі SNS або виконувати відтворення, коли цей пристрій підключено до DLNA-сумісного телевізора через безпроводову точку доступу за допомогою смартфона.
- Створення та збереження сцен у режимі вибіркового відтворення
- Яскраві фотоколажі
 - Частина, які було розпізнано як чітко записані, автоматично виокремлюються з кількох сцен і зберігаються у вигляді фотознімків. (Недоступно для сцен MP4/iFrame або сцен, записаних як резервна копія з дублюючої камери.)
 - Окрім того, кілька знятих фотознімків можуть поміщатися у рамку та зберігатися після цього у вигляді єдиного фотознімку.

- Функції, крім перелічених вище, недоступні для дистанційної роботи.
- При записі зображення із зачиненим монітором РКД та повернутим назовні екраном пристрою монітор РКД вимикається.

Wi-Fi

[Радионяня]

Так само за допомогою смартфона можна слідкувати за дитиною, поки ви перебуваєте в іншій кімнаті. Смартфон та даний пристрій можуть використовуватися спільно в якості радіопередавачів, дозволяючи користувачам спілкуватися по черзі. Цей пристрій також може надсилати сповіщення на смартфон, якщо дитина заплаче.

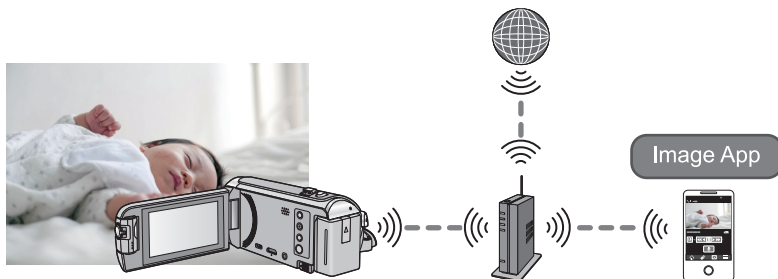

- Необхідно увімкнути функцію Wi-Fi на вашому смартфоні.
- Якщо [УСТАН ЧАСЫ] (→ 21) не встановлено коректно, функція розпізнавання звуків не працюватиме (→ 148).
- Сповіщення можуть надсилатися лише на один смартфон.
- Ретельно перевірте дані свого контракту зв'язку для смартфона й Інтернету, адже може виникнути велика заборгованість за комунікаційні послуги або буде обмежено інтернет-трафік.

Обережно:

- Відповідальність догляду за дитиною повністю лягає на батьків або опікунів. Використання функції [Радионяня] допускається лише в якості допомоги.
- Розташуйте пристрій таким чином, щоб він перебував у недоступній для дитини зоні.

Підготовка до використання функції [Радионяня]

- 1 Перевірте, чи сумісна точка бездротового доступу з IEEE802.11b/g/n.
- 2 Установіть програму “Image App” для смартфона на свій смартфон. (→ 167)
- 3 Встановіть підключення Wi-Fi між даним пристроєм та точкою бездротового доступу.
 - [Простое подключение (WPS)] (→ 170)
 - Пошук точок бездротового доступу при встановленні підключення (→ 171)
 - Налаштування підключення вручну (→ 172)
- 4 Після завершення встановлення підключення Wi-Fi виконайте інструкції в розділі “Використання [Радионяня]”.

-
- Використовуючи [Мастер настройки Wi-Fi], можна також встановлювати підключення Wi-Fi разом із встановленням на смартфоні додатком “Image App”. (→ 169)

Використання [Радионяня]

- Перейдіть до кроку 2 при підключенні по Wi-Fi за допомогою [Уст. беспр. ТД] у [Настр Wi-Fi] (→ 170 - 173).

1 Натисніть кнопку Wi-Fi на цьому пристрої.  Wi-Fi

2 Торкніться [Радионяня] на екрані меню Wi-Fi.

- Відобразиться SSID точки бездротового доступу, до якої підключено пристрій.

3 Підключіть смартфон до точки бездротового доступу.

- Для підключення смартфона оберіть SSID точки бездротового доступу, що відображається на екрані пристрою.

4 Запустіть на смартфоні програму “Image App”.

- При підключенні пристрою до Інтернету через точку бездротового доступу стає доступною функція сповіщення, що надсилає сповіщення від даного пристрою на смартфон.
- Коли підключення буде встановлено, екран пристрою вимикається. Щоб знову ввімкнути екран, торкніться його.

Для виходу із [Радионяня]:

Торкніться пункту [ВИХОД], що відображається на екрані пристрою, або натисніть кнопку Wi-Fi.

- Відображається повідомлення. Торкніться [ДА], щоб закрити індикацію.

Що можна зробити з [Радионяня]

■ Слідування за дитиною протягом перебування вдома

Ви можете перевіряти за допомогою смартфона зображення із дитиною, що транслюється дистанційно.

- Зображення, що використовуються для слідування за дитиною, не можна записувати.
- Не можна виконувати перевірку, використовуючи водночас кілька смартфонів.

■ Функція голосового повідомлення

Смартфон та даний пристрій можуть використовуватися спільно в якості радіопередавачів, дозволяючи користувачам спілкуватися по черзі.

- Можна надсилати голосові повідомлення тривалістю до 1 хвилини.
- Відкрийте монітор РКД цього пристрою при користуванні функції голосових повідомлень.

■ Відправлення сповіщень на смартфон

Цей пристрій надсилає повідомлення на смартфон у вказаних нижче випадках.

- Під час запуску слідування за дитиною
- При виявленні звуку

■ Виявлення звуку

Якщо пристрій виявляє звук, він може автоматично надсилати сповіщення на підключений смартфон.

- Вказану функцію можна використовувати, лише якщо пристрій підключено до Інтернету через точку бездротового доступу, і якщо використовується [Радионяня].
- Залежно від налаштуки [Обнаруж звука, чувствит.] та умов запису звук може не бути виявлено. Заздалегідь випробуйте функцію виявлення звуку для перевірки її роботи.

Зміна налаштувань [Радионяня]

Торкніться [Налаштувати] на екрані вказаного пристрою та оберіть пункт, який потрібно задати.

■ [Налаштування Уведомлень]

Вказує, чи потрібно надсилати на смартфон сповіщення у разі виявлення звуку.

[Вкл]/[Викл]

■ [Уведомлення тест]

Тестує можливість надсилання сповіщення на смартфон у разі виявлення звуку.

■ [Уровень громкости]

Задає гучність голосового повідомлення.

☞) (Висока гучність)/ ☞) (Низька гучність)

■ [Обнаруж звука, чувствит.]

Задає чутливість виявлення звуку.

[Высокая]/[Низкая]

[Наблюдение]

Ви можете використати смартфон, щоб перевірити відео, яке ви дистанційно записали за допомогою цього пристрою вдома.

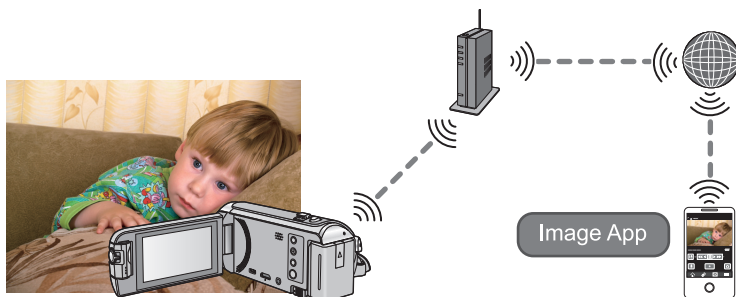

- Вимкніть настройку Wi-Fi на смартфоні та скористайтеся мобільною мережею, наприклад 3G.
- Якщо параметр [УСТАН ЧАСЫ] (→ 21) не встановлено належним чином, неможливо використовувати опцію [Наблюдение].
- Ретельно перевірте дані свого контракту зв'язку для смартфона й Інтернету, адже може виникнути велика заборгованість за комунікаційні послуги або буде обмежено інтернет-трафік.

Обережно:

Ця функція не призначена для використання з метою запобігання крадіжкам або аварійного використання.

Підготовка до використання функції [Наблюдение]

- 1 Перевірте, чи сумісна точка бездротового доступу з IEEE802.11b/g/n.
 - 2 Установіть програму "Image App" для смартфонів на свій смартфон. (→ 167)
 - 3 Встановіть підключення Wi-Fi між даним пристроєм та точкою бездротового доступу.
 - [Простое подключение (WPS)] (→ 170)
 - Пошук точок бездротового доступу при встановленні підключення (→ 171)
 - Налаштування підключення вручну (→ 172)
 - 4 Після завершення встановлення підключення Wi-Fi виконайте інструкції в розділі "Використання [Наблюдение]". (→ 150)
-
- Використовуючи [Мастер настройки Wi-Fi], можна також встановлювати підключення Wi-Fi разом із встановленням на смартфоні додатком "Image App". (→ 169)

Використання [Наблюдение]

- Виконайте операцію спостереження за оселею на смартфоні. (→ 153)
- Якщо увімкнено брандмауер, функція Wi-Fi може працювати некоректно. У цьому разі слід перевірити налаштування мережі.

При першому використанні функції домашнього спостерігача

- Перейдіть до кроку 2 при підключенні по Wi-Fi за допомогою [Уст. беспр. ТД] у [Настр Wi-Fi] (→ 170 - 173).

1 Натисніть кнопку Wi-Fi на цьому пристрої.  Wi-Fi

2 Торкніться [Наблюдение] на екрані меню Wi-Fi.

3 Вимкніть настройку Wi-Fi свого смартфона.

4 Запустіть на смартфоні програму “Image App”.

- (Якщо пристрій працює на базі ОС Android™)
Коли відображається екран з інструкціями для підключення Wi-Fi, оберіть [No].
- (Якщо пристрій використовує ОС iOS)
При відображенні запиту підтвердження для настройки Wi-Fi оберіть [Close].

5 Увімкніть настройку домашнього спостерігача з меню встановленого на смартфоні додатку “Image App”.

- Оберіть  (МЕНЮ) → [Application function] → [Home Monitor] та ввімкніть [Use Home Monitor].

6 Оберіть на смартфоні [Set connect. dest.].

7 Введіть на смартфоні ідентифікатор пристрою та пароль, що відображаються на екрані даного пристрою.

- По завершенні введення даних оберіть [OK] (на пристрої із ОС Android) або [Complete] (на пристрої із iOS).
- Для перевірки ідентифікатора пристрою та паролю після виконання кроку 8 слід на екрані пристрою торкнутися [Настроить] → [Соединение видеонабл.].

8 Торкніться [ВВОД] на екрані цієї камери.

- Переконайтеся, що на пристрої більше не відображається повідомлення “Идет подключение...”.

9 Щоб запустити функцію домашнього спостерігача, необхідно на смартфоні вибрати [Start Home Monitor].

■ При налаштуванні домашнього спостерігача за допомогою коду QR

- Перейдіть до кроку 2 при підключенні по Wi-Fi за допомогою [Уст. беспр. ТД] у [Настр Wi-Fi] (→ 170 - 173).

1 Натисніть кнопку Wi-Fi на цьому пристрої.  Wi-Fi

2 Торкніться [Наблюдение] на екрані меню Wi-Fi.

3 Торкніться [QR-код].

- Код QR відображується на екрані цього пристрою.

4 Вимкніть настройку Wi-Fi свого смартфона.

5 Запустіть на смартфоні програму “Image App”.

- (Якщо пристрій використовує ОС Android)

Коли відображається екран з інструкціями для підключення Wi-Fi, оберіть [No].

- (Якщо пристрій використовує ОС iOS)

При відображенні запиту підтвердження для настройки Wi-Fi оберіть [Close].

6 Увімкніть настройку домашнього спостерігача з меню встановленого на смартфоні додатку “Image App”.

- Оберіть  (МЕНЮ) → [Application function] → [Home Monitor] та увімкніть [Use Home Monitor].

7 Оберіть на смартфоні [Set connect. dest.].

8 Виберіть опцію [QR code] на смартфоні та зчитайте код QR, що відображається на екрані пристрою.

- У результаті буде встановлено ідентифікатор пристрою та пароль. Виберіть [OK] (на пристрої із ОС Android) або [Complete] (на пристрої із iOS).

9 Торкніться [Следующ.] на екрані цієї камери.

- Переконайтеся, що на пристрої більше не відображається повідомлення “Идет подключение...”.

10 Щоб запустити функцію домашнього спостерігача, необхідно на смартфоні вибрати [Start Home Monitor].

Для виходу із [Наблюдение]:

Торкніться пункту [ВЫХОД], що відображається на екрані пристрою, або натисніть кнопку Wi-Fi.

- Відображається повідомлення. Торкніться [ДА], щоб закрити індикацію.

При подальшому використанні функції домашнього спостерігача

1 Натисніть кнопку Wi-Fi на цьому пристрої та торкніться [Наблюдение].  Wi-Fi

2 Запустіть на смартфоні програму “Image App”.

- Коли відображається екран з інструкціями для Wi-Fi-підключення, виберіть [NO].

- Використовуйте смартфон, щоб запустити домашній спостерігач.

Для виходу із [Наблюдение]:

Торкніться пункту [ВЫХОД], що відображається на екрані пристрою, або натисніть кнопку Wi-Fi.

- Відображається повідомлення. Торкніться [ДА], щоб закрити індикацію.

Якість лінії

Залежно від стану каналу, можливе переривання зображення та звуку або розрив з'єднання. Внесіть потрібні зміни в налаштування, орієнтуючися за наведеним нижче значенням рекомендованої оптимальної швидкості (від абонента).

■ Рекомендована оптимальна швидкість (від абонента) для широкосмугової лінії, мобільного маршрутизатора (у режимі модема) тощо, підключеного до цього пристрою

- Для отримання відомостей про оптимальну швидкість зверніться до постачальника послуг тощо.

Рекомендована оптимальна швидкість (від абонента)

500 Кбіт/с або вище

Якщо виникають складнощі з підключенням до [Наблюдение] або якщо підключення розірвалося, зачекайте деякий час і виконайте підключення знову. Якщо підключення все ще неможливо встановити, перевірте вказані нижче параметри меню в програмі "Image App" для смартфона.

[☰] (MENU) → [Application function] → [Home Monitor] → [Advanced Settings]

Для отримання відомостей про вказані налаштування див. [Help] в меню "Image App".

- Неможливо гарантувати функціонування на всіх пристроях.
- Навіть при використанні широкосмугової лінії рекомендована оптимальна швидкість може бути не досягнута в певних середовищах.
- Лінії з вузькими смугами на кшталт аналогових модемів використовувати не можна.
- Якщо лінію для смартфона переключено, зв'язок може перерватися. У такому разі виконайте підключення знову.

Що можна зробити/налаштувати за допомогою смартфона під час спостереження за оселею

- Докладніше про те, як працювати з функціями, див. [Help] в меню "Image App".

■ Що можна зробити за допомогою смартфона

Перевірити становище всередині оселі

Можна перевірити відео для спостереження.

- Зображення для спостереження можна записати як відео або як фотознімок.
- Не можна виконувати перевірку, використовуючи водночас кілька смартфонів.
- Залежно від середовища, в якому використовується пристрій, відео може виглядати як зняте з низькою частотою кадрів.

Голосове повідомлення

Смартфон та даний пристрій можуть використовуватися спільно в якості радіопередавачів, дозволяючи користувачам спілкуватися по черзі.

- Можна розмовляти до 10 секунд із 20-секундним інтервалом.
- Відкрийте монітор РКД цього пристрою при користуванні функції голосових повідомлень.

■ Що можна установити за допомогою смартфона

Визначення рухомих/нерухомих об'єктів

Ця камера може визначати об'єкти, що рухаються, і нерухомі об'єкти в зоні спостереження.

- Після встановлення пристрою в режим домашнього спостерігача (режим очікування домашнього спостерігача) він не зможе виявляти об'єкти, що пересуваються, ще протягом приблизно 5 хвилин.
- Виявлення деяких рухомих та нерухомих об'єктів може бути неможливим через стан цих об'єктів. Перевірте заздалегідь, чи можуть бути виявлені рухомі або нерухомі об'єкти.
- Якщо об'єкти рухаються надто швидко або надто повільно, якщо вони дуже малі, або якщо оточення надто темне, виявлення рухомих і нерухомих об'єктів може бути неможливим.

Автоматичний запис

Можна записувати відео на цю камеру, коли вона визначатиме нерухомий об'єкт або об'єкт, що рухається.

- Автоматичний запис триватиме впродовж 30 секунд.
- Автоматичний запис може записувати максимум 1 годину 15 хвилин на день. Перевіряйте доступний залишок часу запису.
- При виконанні автоматичного запису з виявленням об'єкта, що рухається, автоматичний запис виконується тільки впродовж заданого часу.
- Коли автоматичний запис виконується з виявленням об'єкта, що не рухається, заданий час буде скинуто, і виявлення об'єкта, що не рухається, почнеться знову.

Зміна налаштувань домашнього монітора цього пристрою.

- Налаштування не можна виконати під час керування спостереженням за допомогою смартфона.

Торкніться [Настроить] та оберіть потрібну настройку.

■ [Соединение видеонабл.]

Можна відобразити екран реєстрації для ідентифікатора та пароля пристрою.

- При дотику до [QR-код] на екрані цього пристрою відображається код QR.

■ [Уровень громкости]

Можна задати початковий дистанційний голосовий рівень і рівень гучності динаміків для функції дистанційного голосу.

🔊) (Висока гучність) / 🔊) (Низька гучність)

- Під час домашнього спостереження режим не можна переключити на інший.
- Хоча домашнє спостереження можна влаштувати за допомогою акумулятора, ми радимо використовувати адаптер змінного струму.
- Рекомендується зафіксувати цей пристрій перед використанням, щоб він не рухався, оскільки рух може призвести до хибного виявлення.
- Живлення цього пристрою автоматично вимкнеться приблизно після 10 днів поспіль у режимі спостереження.
- [РЕЖИМ ЗАП.] встановлено на [НЕ].
- [НАСТР. ЗУМ] встановлено на [i.Zoom ВЫКЛ].
- Наведені нижче режими запису недоступні (→ 45, 56):
 - Режим креативного контролю
 - Режим HDR для відео (W580) / (W580M)
- Функція резервного копіювання з дублюючою камери недоступна під час використання функції домашнього спостерігача.
- При записі зображення із зачиненим монітором РКД та повернутим назовні екраном пристрою монітор РКД вимикається.
- При виконанні [Сброс.настр.Wi-Fi] пароль для налаштувань спостереження за оселею зміниться. Установіть настройки спостереження за оселею на смартфоні знову та повторно виконайте підключення до цього пристрою при виконанні [Сброс.настр.Wi-Fi].

[Воспр.DLNA]

Якщо підключити камеру до телевізора з підтримкою DLNA через Wi-Fi, можна відтворювати сцени та фотознімки на телевізорі.

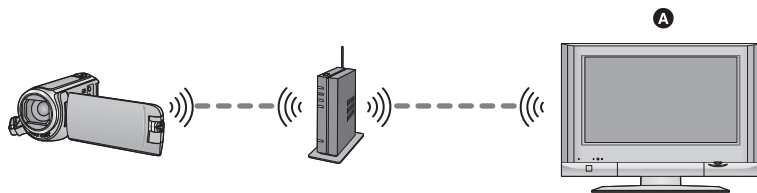

A Телевізор з підтримкою DLNA

- Відомості про підключення телевізора до безпроводової точки доступу див. в інструкції з експлуатації телевізора.
- Не виймайте картку SD під час відтворення на телевізорі.

Підготовка до використання функції [Воспр.DLNA]

- 1 Перевірте, чи сумісна точка бездротового доступу з IEEE802.11b/g/n.
 - 2 Перевірте, чи підтримує телевізор технологію DLNA.
 - 3 Встановіть підключення Wi-Fi між даним пристроєм та точкою бездротового доступу.
 - [Простое подключение (WPS)] (→ 170)
 - Пошук точок бездротового доступу при встановленні підключення (→ 171)
 - Налаштування підключення вручну (→ 172)
 - 4 Після завершення встановлення підключення Wi-Fi виконайте інструкції в розділі “Відтворення на телевізорі”. (→ 156)
-
- Використовуючи [Мастер настройки Wi-Fi], можна також встановлювати підключення Wi-Fi разом із встановленням на смартфоні додатком “Image App”. (→ 169)

Відтворення на телевізорі

На телевізорі можна відтворювати сцени та фотознімки, записані за допомогою цього пристрою або збережені на цьому пристрої.

- Можна відтворювати наступні сцени:
 - Сцени, записані у AVCHD
 - Сцени, записані як резервна копія з дублюючої камери
 - Сцени, записані у MP4/iFrame [720]
 - Сцени, збережені в MP4 (1280×720/25р) або MP4 (640×360/25р)
- Перейдіть до кроку 2 при підключенні по Wi-Fi за допомогою [Уст. беспр. ТД] у [Настр Wi-Fi] (→ 170 - 173).

1 Натисніть кнопку Wi-Fi на цьому пристрої.  Wi-Fi

2 Торкніться [Воспр.DLNA] на екрані меню Wi-Fi.

- Якщо торкнутися [Измен. ТД], можна перемкнути точку бездротового доступу на іншу, що також зареєстрована на цій камері.
- При торканні [ОТМЕНА] підключення Wi-Fi припиняється.
- Коли підключення буде встановлено, екран пристрою вимикається. Щоб екран знову з'явився, торкніться його.

3 Виберіть цей пристрій (SSID) з боку телевізора.

- Оберіть носій ([SD/MEM]) і оберіть відео ([AVCHD/MP4]) або фотознімок ([JPEG]) для відтворення.

4 Керуйте відтворенням за допомогою пульта дистанційного керування телевізора.

- Операції відтворення можуть відрізнятися залежно від телевізора, яким ви користуєтесь.
- Наступні операції можна виконати при натисненні кольорових кнопок.
 - Синя/червона: Швидкий перехід у відтворенні.
 - Швидка перемотка вперед/назад неможлива.
 - Не можна виконувати операції з відтворення на цій камері.

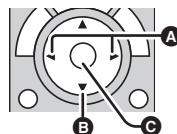

(Приклади операцій під час відтворення відео)

- A** Швидкий перехід у відтворенні
- B** Стоп
- C** Відтворення/пауза

Для виходу із [Воспр.DLNA]:

- Торкніться [ВЫХОД] або натисніть кнопку Wi-Fi.
- Відображається повідомлення. Торкніться [ДА], щоб вийти.

-
- Неможливо відтворити наведені нижче сцени.
 - Сцени, записані у форматах [1080/50M], [1080/28M] або [iFrame] параметра [MP4/iFrame]
 - Сцени, збережені в MP4 (1920×1080/25р)
 - Окрім того, сцени можуть не програватися плавно в залежності від робочого середовища, зокрема — умов мережі.

[Копировать]

При налаштуванні зв'язку між пристроєм та ПК за допомогою Wi-Fi можна копіювати записані на пристрої сцени та фотознімки на ПК.

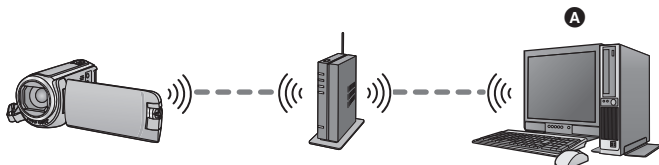

A ПК

- Якщо настройки [УСТАН ЧАСЫ] (→ 21) налашовані неправильно, сцени та нерухомі зображення можуть не копіюватися на комп'ютер.
- Для ознайомлення з порядком підключення між ПК та точкою бездротового доступу див. в інструкції з експлуатації пристрою, що використовується.
- Пам'ятайте, що за відсутності підключення пристрою та ПК до однієї точки бездротового доступу копіювання не є можливим.

Підготовка до використання функції [Копировать]

- 1 **Перевірте, чи сумісна точка бездротового доступу з IEEE802.11b/g/n.**
 - 2 **Перевірте, чи підключено ПК та точку бездротового доступу через Wi-Fi.**
 - Для підключення ПК та точки бездротового доступу можна також використовувати мережний кабель.
 - 3 **Встановіть підключення Wi-Fi між даним пристроєм та точкою бездротового доступу.**
 - [Простое подключение (WPS)] (→ 170)
 - Пошук точок бездротового доступу при встановленні підключення (→ 171)
 - Налаштування підключення вручну (→ 172)
 - 4 **Після завершення встановлення підключення Wi-Fi виконайте інструкції в розділі "Копіювання на ПК". (→ 159)**
-
- Використовуючи [Мастер настройки Wi-Fi], можна також встановлювати підключення Wi-Fi разом із встановленням на смартфоні додатком "Image App". (→ 169)

Створення спільної папки (папки призначення) на ПК

Для копіювання сцен та фотознімків за допомогою налаштування підключення Wi-Fi між пристроєм та ПК слід провести наступну підготовку:

- Увімкніть ПК
- Створіть спільну папку (папку призначення)*1

*1 Ім'я папки має складатися з літерно-цифрових символів і містити не більше 15 таких символів.

■ Якщо використовується HD Writer LE 3.1

1 Установіть HD Writer LE 3.1.

- Для отримання інформації про робоче середовище та процедуру встановлення див. розділи “Операційне середовище” (→ 212) та “Інсталяція” (→ 214).

2 Створіть папку призначення за допомогою HD Writer LE 3.1.

- Виберіть [Auto-create] або [Create manually]. При виборі першого варіанту папка призначення створиться автоматично, а другий варіант дозволяє самостійно визначати папку призначення або створити нову папку. Крім того, друга опція дає можливість встановити пароль для захисту папки призначення.
- Докладну інформацію див. в інструкції з експлуатації програми HD Writer LE 3.1 (PDF-файл). (→ 219)

■ Якщо HD Writer LE 3.1 не використовується

- Якщо настройку робочої групи підключеного ПК змінено в порівнянні зі стандартною настройкою, потрібно також змінити настройку [Настройка Подкл. ПК] пристрою. (→ 182)
 - Обліковий запис користувача для комп'ютера (як ім'я облікового запису, так і пароль) має складатися з літерно-цифрових символів і містити не більше 32 таких символів.*2
При використанні для облікового запису користувача символів, відмінних від літер та чисел, папку призначення може не бути задано.
- *2 При використанні облікового запису користувача з довжиною понад 32 символи копіювання через підключення Wi-Fi неможливе.

(Для Windows)

ОС, що підтримуються: Windows 7/Windows 8/Windows 8.1/Windows 10

Приклад: Windows 7

1 Оберіть папку призначення та клацніть правою клавішею миші.

2 Виберіть [Properties], після чого увімкніть спільний доступ до папки.

- Для отримання детальніших відомостей про встановлення спільного доступу див. інструкцію з експлуатації вашого ПК або довідку стосовно вашої операційної системи.

(Для Mac)

ОС, що підтримуються: OS X версії від 10.4 до 10.11

Наприклад: OS X 10.11

1 Оберіть папку призначення та клацніть наступні пункти.

[File] → [Get Info]

2 Увімкніть спільний доступ до папки.

- Для отримання детальніших відомостей про встановлення спільного доступу див. інструкцію з експлуатації вашого ПК або довідку стосовно вашої операційної системи.

Копіювання на ПК

- Створення спільної папки (папки призначення) на ПК. (→ 158)
- Перейдіть до кроку 2 при підключенні по Wi-Fi за допомогою [Уст. беспр. ТД] у [Настр Wi-Fi] (→ 170 - 173).

1 Натисніть кнопку Wi-Fi на цьому пристрої.  Wi-Fi

2 Торкніться [Копировать] на екрані меню Wi-Fi.

3 Торкніться позначки ПК, до якого слід підключитися.

- Для повторення пошуку комп'ютерів торкніться [Обновить].

(Якщо не відображається ПК, до якого треба підключитися)

Торкніться [Ввод вручну].

4 (При торканні [Ввод вручну])

Введіть значення імені комп'ютера ПК (ім'я NetBIOS для комп'ютерів Mac).

- Введіть значення імені вашого комп'ютера ПК (ім'я NetBIOS для комп'ютерів Mac). (Можна ввести максимум 15 символів.)
- Якщо ім'я комп'ютера (або ім'я NetBIOS) містить пробіл (порожній символ) тощо, ім'я може бути розпізнано невірно. Якщо спроба підключення зазнає невдачі, рекомендується змінити ім'я комп'ютера (або ім'я NetBIOS) на таке, що складається лише з літерно-цифрових символів і містить не більше 15 таких символів.
- Спосіб введення є таким самим, як і для введення заголовку. (→ 97)
- Після введення значення імені комп'ютера ПК торкніться [Ввод].

5 Торкніться [ВВОД] та введіть ім'я спільної папки.

- Якщо спільну папку (папку призначення) було створено за допомогою HD Writer LE 3.1 (→ 158), торкніться [Следующ.].
- Введіть ім'я спільної папки, яку було створено на вашому ПК, після чого торкніться [Ввод]. (Можна ввести максимум 15 символів.)
- Якщо після введення імені спільної папки відображається екран із проханням ввести обліковий запис користувача та пароль, введіть дані облікового запису, створеного на вашому ПК.

W580 / **V380**

- При завершенні встановлення підключення до ПК запуститься процес копіювання.
- По завершенні копіювання пристрій автоматично вимкнеться.

6 **W580M**

Оберіть носій, що виступає в якості джерела при копіюванні ([ВСТР.ПАМ'ЯТЬ]/[КАРТА SD]).

- При завершенні встановлення підключення до ПК запуститься процес копіювання.
- По завершенні копіювання пристрій автоматично вимкнеться.

Переривання процесу копіювання

Торкніться [ОТМЕНА] під час копіювання.

Якщо після копіювання потрібно видалити оригінальні сцени або фотознімки, перед видаленням обов'язково створіть дублі сцен або фотознімків на ПК, щоб переконатися, що копіювання виконано належним чином.

- Дозволяється здійснювати копіювання у випадку використання в якості джерела живлення акумулятора, проте в цьому разі рекомендовано підключати адаптер змінного струму.
- Одразу по завершенні копіювання сцен або фотознімків на ПК оригінальні сцени або фотознімки більше не можна копіювати на інші комп'ютери.

W580M

Водночас, якщо оригінальні сцени або фотознімки копіюються між картою SD та вбудованою пам'яттю, дублікати сцен або фотознімків на картці SD або у вбудованій пам'яті можна вільно копіювати на інші ПК.

- Якщо загальна тривалість сцен, записаних на картку SD або до вбудованої пам'яті протягом одного дня, перевищує приблизно 8 годин, сцени не можна буде скопіювати.
- Якщо джерело копіювання містить сцени або фотознімки, що записувалися за допомогою інших пристроїв, копіювання може бути скасовано.
- В залежності від конкретного середовища копіювання може тривати значний проміжок часу або взагалі не бути доступним.
- Якщо сцена, що копіюється, занадто довга, або у разі збою копіювання рекомендується виконати наступні дії для успішного завершення копіювання.
 - Підключіть пристрій до ПК за допомогою USB-кабелю (→ 215, 220)
 - Вставте картку SD до вбудованого відсіку ПК для карток SD або ж безпосередньо до пристрою читання/запису карток SD.
- Сцени розміром понад 4 ГБ можуть не копіюватися.

[Live Cast]

Можна транслювати відео з цієї камери в реальному часі, якщо встановити зв'язок між "LUMIX CLUB" та USTREAM.

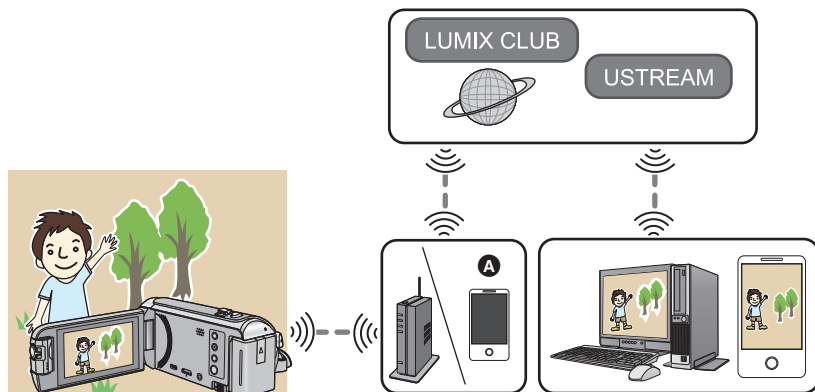

- A** Окрім того, можна здійснювати пряму трансляцію відео шляхом підключення пристрою та смартфона, що підтримує роботу в режимі модема.

- Якщо параметр [УСТАН ЧАСЫ] (→ 21) не встановлено належним чином, неможливо використовувати опцію [Live Cast].
- Ретельно перевірте дані свого контракту зв'язку для смартфона й Інтернету, адже може виникнути велика заборгованість за комунікаційні послуги або буде обмежено інтернет-трафік.

Обережно:

Переконайтеся, що звернули особливу увагу на конфіденційність, права на зображення тощо суб'єкта, коли використовується ця функція. Користуйтеся на власний ризик.

Підготовка до використання функції [Live Cast]

- 1 (При підключенні до точки бездротового доступу)
Перевірте, чи сумісна точка бездротового доступу з IEEE802.11b/g/n.

(Для підключення в режимі модема)

Перевірте, чи сумісний смартфон із функцією режиму модема.

- Відомості про налаштування функції режиму модема див. в інструкції з експлуатації телефону.

2 Отримайте ідентифікатор/пароль/програму USTREAM.

- Отримайте ідентифікатор/пароль/програму USTREAM за допомогою телефону або ПК.

Про USTREAM

За допомогою цього сайту обміну відео можна передавати потоком і дивитися відео, що записує ця камера.

Детальніше див. на сайті USTREAM.

<http://www.ustream.tv/>

- Робота з майбутніми службами та оновленнями USTREAM не гарантована. Вміст і екрани служби, які можуть використовуватися, можуть змінюватися без попереднього повідомлення (ця служба активна станом на листопад 2015 р.).

3 Отримайте ідентифікатор для входу/пароль “LUMIX CLUB”.

- При підключенні цього пристрою до безпроводової точки доступу (→ 170) можна отримати ідентифікатор для входу/пароль “LUMIX CLUB” за допомогою цього пристрою. (→ 183)

4 Користуйтеся пов'язаними службами за допомогою “LUMIX CLUB”

Для прямої трансляції зайдіть на вказаний нижче веб-сайт.

<http://lumixclub.panasonic.net/eng/c/>

- Увійдіть у систему “LUMIX CLUB” і зареєструйте/налаштуйте USTREAM у засобах налаштування з посиланням на веб-службу.

5 Встановіть підключення Wi-Fi між даним пристроєм та точкою бездротового доступу.

- [Простое подключение (WPS)] (→ 170)
- Пошук точок бездротового доступу при встановленні підключення (→ 171)
- Налаштування підключення вручну (→ 172)

6 Після завершення встановлення підключення Wi-Fi виконайте інструкції в розділі “Пряма трансляція”. (→ 163)

- Використовуючи [Мастер настройки Wi-Fi], можна також встановлювати підключення Wi-Fi разом із встановленням на смартфоні додатком “Image App”. (→ 169)

Пряма трансляція

- Перейдіть до кроку 2 при підключенні по Wi-Fi за допомогою [Уст. беспр. ТД] у [Настр Wi-Fi] (→ 170 - 173).

1 Натисніть кнопку Wi-Fi на цьому пристрої.  Wi-Fi

2 Торкніться [Live Cast] на екрані меню Wi-Fi.



- Якщо на цій камері ще не зареєстровано ідентифікатор для входу та пароль “LUMIX CLUB”, введіть їх на екрані.
- Можна зареєструвати до трьох бездротових точок доступу. Під час підключення до бездротової точки доступу пристрій намагатиметься підключитися до них по черзі. Наприклад, у разі невдалої спроби підключення до першої точки доступу він спробує підключитися до другої. (→ 179)
- Якщо торкнутися [Измен. ТД], можна переключити точку бездротового доступу на іншу, що також зареєстрована на цій камері.
- Якщо підключення встановлено коректно, екран камери перемикається у режим прямої трансляції.

■ Для відправлення електронних листів

Можна відсилати електронні листи, що містять таку інформацію, як ім'я каналу USTREAM або дата запланованої трансляції.

- Ця камера може задати лише дату запланованої трансляції. (→ 165) Щодо інших налаштувань, налаштуйте їх у “LUMIX CLUB”.
- У “LUMIX CLUB” заздалегідь зареєструйте адреси електронної пошти отримувачів.

Торкніться .



-  /  /  зникне, якщо протягом певного часу не користуватися сенсорною функцією. Щоб відновити її, знову доторкніться до екрана.



A

■ Щоб почати пряму трансляцію

Торкніться .



-  /  /  зникне, якщо протягом певного часу не користуватися сенсорною функцією. Щоб відновити її, знову доторкніться до екрана.



A

■ Щоб зупинити пряму трансляцію

Торкніться .

- Якщо відображається  (сірий), присутні ненадіслані дані. Дочекайтеся, доки ненадіслані дані буде надіслано і відобразиться .





A [ВЫХОД]

Щоб вийти з режиму прямої трансляції:

Торкніться [ВЫХОД] або натисніть кнопку Wi-Fi.

- Відображається повідомлення. Торкніться [ДА], щоб вийти.

■ Індикації на екрані в режимі прямої трансляції



	Індикація прямої трансляції
 1280	Якість лінії (→ 165)
1h23m	Час прямої трансляції, що минув
10fps	Частота зміни кадрів (→ 165)
 100	Кількість людей, що дивляться пряму трансляцію <ul style="list-style-type: none"> • Може відобразитися до 9999 глядачів. Якщо кількість 0, індикація не зникає.
	Настройка доставки електронної пошти
	Настройка мікрофона для прямої трансляції (→ 166) <ul style="list-style-type: none"> • Якщо [Мікрофон включен] встановлено на [ВЫКЛ], з'явиться відповідна індикація.



- При роботі в режимі прямої трансляції функція запису стає недоступною (навіть при натисненні кнопки початку/зупинки запису).
- Протягом роботи в режимі прямої трансляції пристрій переходить в інтелектуальний автоматичний режим.
- Якщо даний пристрій внесено до списку блокування відправників електронної пошти, що налаштовується на цільових пристроях, або якщо на вказаних пристроях ввімкнено функції брандмауера, при відправленні електронної пошти з вашого пристрою функція Wi-Fi може не працювати належним чином. У цьому разі слід перевірити налаштування мережі.
- Якщо не вдається переглядати пряму трансляцію за допомогою додатку USTREAM для телевізорів або смартфонів, скиньте налаштування пароллю для програми та перезапустіть трансляцію.
- Вміст зображення може потрапити в руки третіх осіб у залежності від методу публікації зображення USTREAM. За необхідності задайте коло публікації та пароль за допомогою USTREAM.

Налаштування прямої трансляції

Торкніться , щоб відобразити екран настрійк прямої трансляції.

-  /  /  зникне, якщо протягом певного часу не користуватися сенсорною функцією. Щоб відновити її, знову доторкніться до екрана.

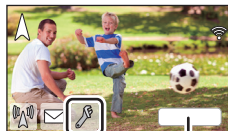

 [ВЫХОД]

■ Щоб налаштувати доставку електронної пошти

Можна задати настройку доставки електронних повідомлень про трансляцію і настройку для запланованого часу й дати трансляції, що вказуються в електронному листі.

1 Торкніться [Отправить e-mail].

2 Торкніться [ВКЛ] або [ВЫКЛ].

[ВКЛ]: Активує відсилання електронних листів.

[ВЫКЛ]: Вимикає відсилання електронних листів.

3 (При виборі [ВКЛ])

Щоб задати дату запланованої трансляції.

[Настр. часов для
отправления e-mail]:

Дозволяє задавати дату відповідно до моменту, коли відбулося торкання .

[Ручная настройка]:



Дозволяє задавати бажаний час та дату.

- Спосіб налаштування є таким самим, як і для [УСТАН ЧАСЫ]. (→ 21)

■ Налаштування якості лінії

1 Торкніться [Качество линии].

2 Торкніться потрібної якості лінії.

Якість лінії	Розмір зображення	Частота зміни кадрів	Індикація екрана	Рекомендована оптимальна швидкість (від абонента)
[Высокое]	1280×720	5 до 25 кадрів/с		3 Мбіт/с або вище
[Среднее]	640×360			1 Мбіт/с або вище
[Низкое]	320×176			500 Кбіт/с або вище
[АВТО]	Користуйтеся цим параметром, щоб перевірити якість лінії й автоматично задати настройку.			

- В залежності від стану каналу прямої трансляції, мобільного маршрутизатора (що працює в режимі модему) та інших компонентів, до яких підключається пристрій, можливе переривання зображення та звуку, а також зникнення підключення. Задайте якість лінії, до якої підключається вказаний пристрій, орієнтуючись за наведеними вище значеннями рекомендованої оптимальної швидкості (від абонента).
- Для отримання відомостей про оптимальну швидкість зверніться до постачальника послуг тощо.
- Якщо протягом трансляції зображення з'являються із зупинкою або відчутно ефект пропуску кадрів (при встановленні [АВТО]), змініть параметр [Качество линии] відповідно до вашого середовища.

- Якщо для обраної якості лінії якість зображення краща за ту, яку ви використовуєте, зображення виглядатиме, наче частота зміни кадрів низька.
- Неможливо гарантувати функціонування на всіх пристроях.
- Навіть при використанні ширококугової лінії рекомендована оптимальна швидкість може бути не досягнута в певних середовищах.
- Лінії з вузькими смугами на кшталт аналогових модемів використовувати не можна.
- Якщо лінію для смартфона переключено, зв'язок може перерватися. У такому разі виконайте підключення знову.

■ Щоб зберегти у USTREAM

- 1 Торкніться [Сохранить в USTREAM].
- 2 Торкніться [ВКЛ] або [ВЫКЛ].

[ВКЛ]: Відео в реальному часі зберігаються у USTREAM.

[ВЫКЛ]: Оберіть цей параметр, щоб не зберігати у USTREAM.

■ Пряма трансляція із вимкненим звуком

- 1 Торкніться [Микрофон включен].
- 2 Торкніться [ВЫКЛ].

[ВКЛ]: Протягом прямої трансляції звук передається.

[ВЫКЛ]: Протягом прямої трансляції звук не передається.

Установіть “Image App”

- Для використання наведених нижче функцій Wi-Fi необхідно встановити на смартфоні додаток “Image App”.
 - [TWIN CAMERA]/[Мультикамера] (→ 189)
 - [Пульт ДУ] (→ 140)
 - [Радионяня] (→ 146)
 - [Наблюдение] (→ 149)

Про “Image App”

“Image App” — це програма, що надається компанією Panasonic.

ОС	Для програм Android	Для програм iOS
	Android 4.0 або новіше*	iOS 7.0 або новіше*
Процедура встановлення	<ol style="list-style-type: none"> 1 Підключіть свій пристрій Android до мережі. 2 Оберіть “Google Play™ Store”. 3 Введіть у поле пошуку “Panasonic Image App”. 4 Виберіть програму “Panasonic Image App” і встановіть її. <ul style="list-style-type: none"> • У меню буде додано значок.  	<ol style="list-style-type: none"> 1 Підключіть свій пристрій iOS до мережі. 2 Оберіть “App StoreSM”. 3 Введіть у поле пошуку “Panasonic Image App”. 4 Виберіть програму “Panasonic Image App” і встановіть її. <ul style="list-style-type: none"> • У меню буде додано значок. 

* Підтримувана версія ОС є чинною станом на листопад 2015 року й може підлягати зміні.

- Використовуйте найновішу версію.
- Докладніше про те, як працювати з функціями, див. [Help] в меню “Image App”.
- Залежно від типу смартфона, що використовується, належне використання служби може бути неможливим. Докладну інформацію про програму “Image App” можна отримати на сайті служби підтримки, який зазначено нижче.
http://panasonic.jp/support/global/cs/e_cam
(цей сайт доступний лише англійською мовою.)
- Під час завантаження програми через мережі мобільного зв'язку може нараховуватися велика плата за передачу пакетів даних, у залежності від вашого контракту.

Налаштування підключення Wi-Fi

Щоб скористатися функцією Wi-Fi, підключіть камеру до точки бездротового доступу чи смартфона через Wi-Fi.

- В залежності від способу підключення Wi-Fi доступні функції Wi-Fi можуть відрізнятися.

Способи підключення Wi-Fi	Підключення до точки бездротового доступу (→ 170)	Налаштування безпосереднього зв'язку із смартфоном (→ 174)
Доступні функції Wi-Fi	<ul style="list-style-type: none"> • [Пульт ДУ] (→ 140) • [Радионяня] (→ 146) • [Наблюденіе] (→ 149) • [Воспр.DLNA] (→ 155) • [Копировать] (→ 157) • [Live Cast] (→ 161) 	<ul style="list-style-type: none"> • [Пульт ДУ] (→ 140)

- При виборі [История] можна налаштувати підключення Wi-Fi, що використовуватиме налаштування підключення для функції Wi-Fi, що використовувалася до того. (→ 176)

■ Про індикатор стану і значок стану підключення при підключенні до Wi-Fi

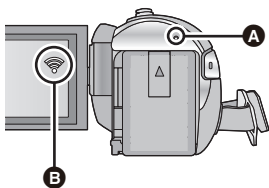

А Горить зеленим

- Індикатор стану горить зеленим, коли ця камера підключена до цільового пристрою після встановлення підключення Wi-Fi.
- Коли Wi-Fi від'єднується, індикатор стану знову світиться червоним.

Б Значок стану підключення

При підключенні до точки бездротового доступу:

- підключено до Wi-Fi/ не підключено до Wi-Fi
- Залежно від інтенсивності радіохвиль зображення буде змінюватися наступним чином:
 (Слабке) → → → (Сильне).

При прямому підключенні:

- підключено до Wi-Fi/ не підключено до Wi-Fi

- Відомості про налаштування підключення за допомогою технології Wi-Fi для функції бездротової дублюючої або мультикамери див. на стор. 189; відомості про значки стану підключення див. на стор. 200.

Використання функції [Мастер настройки Wi-Fi] для встановлення підключення

За допомогою встановленої на смартфоні програми “Image App” можна передавати наведені нижче відомості між смартфоном і цим пристроєм.

- Виберіть для параметра [Пароль прямого підключ.] у меню [Настр Wi-Fi] значення [ВКЛ]. (→ 180)
(Стандартна настройка — [ВЫКЛ].)

Встановлення на смартфоні та передача на даний пристрій	<ul style="list-style-type: none">• Інформація годинника• Інформація про точки бездротового доступу (SSID та паролі)• “LUMIX CLUB” ідентифікатор для входу в систему та пароль*
Передача з даного пристрою на смартфон	<ul style="list-style-type: none">• Ідентифікатор пристрою для функції домашнього спостерігача

* Слід заздалегідь отримати ідентифікатор для входу в систему та пароль “LUMIX CLUB” для даного пристрою.

- Установіть програму “Image App” для смартфона на свій смартфон. (→ 167)

- 1** Натисніть кнопку **Wi-Fi** на цьому пристрої та торкніться [Настр Wi-Fi].
 Wi-Fi
- 2** Торкніться [Мастер настройки Wi-Fi].
- 3** Торкніться [ДА].
- 4** Торкніться [QR-код] або [Wi-Fi].

Коли вибрано [QR-код]

- 1** Запустіть на смартфоні програму “Image App”.
- 2** Виберіть опцію [QR code] на смартфоні та зчитайте код QR, що відображається на екрані пристрою.
 - На екрані смартфона з'явиться екран початкових налаштувань.
 - При використанні пристрою із ОС iOS виконуйте наступні операції:
 - 1** Виберіть варіант, що дозволяє встановити додаток на профільний екран “Image App”, після чого слідуйте приведеним на екрані інструкціям з встановлення.
 - 2** Натисніть кнопку Home для виходу з екрана, що відображається.
 - 3** Торкніться пункту [Следующ.] на екрані пристрою, щоб побачити його SSID.
 - 4** Після вибору мережного імені (SSID) даного пристрою у настройці Wi-Fi смартфоні запустить “Image App”.
- 3** Для встановлення підключення виконуйте інструкції, що відображаються на екрані смартфона.
 - Коли налаштування буде завершено, між смартфоном і цим пристроєм буде встановлено пряме підключення, що дасть змогу виконувати операції дистанційно. Контролюйте цей пристрій дистанційно за допомогою смартфона. (→ 144)

Коли вибрано [Wi-Fi]



- 1 Увімкніть функцію Wi-Fi у меню налаштування смартфона.
- 2 На екрані налаштування функції Wi-Fi смартфона виберіть SSID, що відображається на цьому пристрої.
 - Якщо смартфон підключається до цього пристрою через Wi-Fi уперше, введіть пароль, що відображається на екрані пристрою, у смартфон.
 - Встановлення підключення Wi-Fi може зайняти деякий час.
- 3 Після встановлення підключення Wi-Fi натисніть кнопку Home (Початок) на смартфоні та запустіть на ньому програму "Image App".
- 4 Для встановлення підключення виконуйте інструкції, що відображаються на екрані смартфона.
 - Коли налаштування буде завершено, між смартфоном і цим пристроєм буде встановлено пряме підключення, що дасть змогу виконувати операції дистанційно. Контролюйте цей пристрій дистанційно за допомогою смартфона. (→ 144)

Підключення до точки бездротового доступу

Перевірте, чи підтримує точка бездротового доступу, що використовується, WPS

- Переверіте, чи підтримує точка бездротового доступу WPS: перейдіть до розділу [Простое подключение (WPS)]
- Якщо точка бездротового доступу не підтримує WPS: "Пошук точок бездротового доступу при встановленні підключення" (→ 171)

[Простое подключение (WPS)]

- 1 Натисніть кнопку Wi-Fi на цьому пристрої.  Wi-Fi
- 2 Торкніться [Настр Wi-Fi].
- 3 Торкніться [Уст. беспр. ТД].
- 4 Торкніться частини, де немає відображення точки бездротового доступу .
 - Інформацію щодо видалення точок бездротового доступу чи зміни порядку пошуку точок бездротового доступу див. у розділі [Уст. беспр. ТД] на сторінці 179.
- 5 Торкніться [Простое подключение (WPS)].

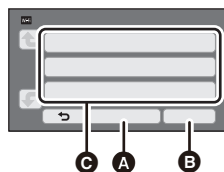

- A [Удал.]
- B [ВЫХОД]

- 6 Налаштуйте бездротову точку доступу на очікування WPS.

- Для отримання детальніших відомостей ознайомтеся з інструкцією з експлуатації точки бездротового доступу. (При використанні підключення в режимі модему ознайомтеся з інструкцією з експлуатації смартфона.)
- Коли підключення встановлено, з'являється відповідне повідомлення. Торкніться елемента [ВЫХОД] і закрийте вікно [Уст. беспр. ТД].
- Якщо спроба підключення не вдається, з'являється відповідне повідомлення. Торкніться [ВЫХОД] і знову налаштуйте підключення.



Введіть код PIN, щоб налаштувати підключення Wi-Fi

1 Торкніться [PIN-код] під час кроку 6.

2 Торкніться точки бездротового доступу, до якої треба підключитися.

- Якщо торкнутися [Обновить], можна знову виконати пошук точок бездротового доступу.
- Якщо торкнутися піктограми  та вибрати точку бездротового доступу, відобразяться всі символи. Натисніть [ВВОД].

3 Введіть код PIN, що відображається на екрані камери, у точку бездротового доступу.

- Для отримання детальніших відомостей ознайомтеся з інструкцією з експлуатації точки бездротового доступу. (При використанні підключення в режимі модему ознайомтеся з інструкцією з експлуатації смартфона.)

4 Торкніться [Следующ.].

- Коли підключення встановлено, з'являється відповідне повідомлення. Торкніться елемента [ВЫХОД] і закрийте вікно [Уст. беспр. ТД].
- Якщо спроба підключення не вдається, з'являється відповідне повідомлення. Торкніться [ВЫХОД] і знову налаштуйте підключення.

Перевірка встановлення підключення Wi-Fi

- Індикатор стану горить зеленим
- На екрані відображається 

Пошук точок бездротового доступу при встановленні підключення

- Якщо в мережі використовується автентифікація з шифруванням, слід підтвердити ключ шифрування (пароль) обраної точки бездротового доступу.

1 Натисніть кнопку Wi-Fi на цьому пристрої. Wi-Fi

2 Торкніться [Настр Wi-Fi].

3 Торкніться [Уст. беспр. ТД].

4 Торкніться частини, де немає відображення точки бездротового доступу .

- Інформацію щодо видалення точок бездротового доступу чи зміни порядку пошуку точок бездротового доступу див. у розділі [Уст. беспр. ТД] на сторінці 179.

5 Торкніться [Поиск].

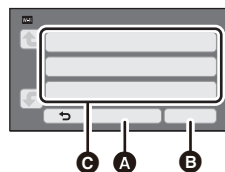

- A** [Удал.]
- B** [ВЫХОД]

6 Торкніться точки бездротового доступу, щоб підключитися.

- Якщо торкнутися [Обновить], можна знову виконати пошук точок бездротового доступу.
- Якщо торкнутися піктограми  та вибрати точку бездротового доступу, відобразяться всі символи. Натисніть [ВВОД].
- Якщо жодна точка бездротового доступу не відображається, див. розділ "Налаштування підключення вручну". (→ 172)
- Якщо не задано ключ шифрування (пароль), встановлюється підключення й з'являється повідомлення. Торкніться елемента [ВЫХОД] і закрийте вікно [Уст. беспр. ТД].

7 (За наявності ключа шифрування (паролю))

Введіть пароль.

- Детальні відомості про ввід символів див. на сторінці 97.
- Завершивши ввід, торкніться [Ввод].
- Коли підключення встановлено, з'являється відповідне повідомлення. Торкніться елемента [ВЫХОД] і закрийте вікно [Уст. беспр. ТД].

Перевірка встановлення підключення Wi-Fi

- Індикатор стану горить зеленим
- На екрані відображається 

Налаштування підключення вручну

- При підключенні за допомогою [Ввод вручну] підтвердьте SSID (ім'я для ідентифікації), метод автентифікації, тип шифрування та ключ шифрування (пароль) точки бездротового доступу, що використовується.

1 Натисніть кнопку Wi-Fi на цьому пристрої. Wi-Fi

2 Торкніться [Настр Wi-Fi].

3 Торкніться [Уст. беспр. ТД].

4 Торкніться частини, де немає відображення точки бездротового доступу .

- Інформацію щодо видалення точок бездротового доступу чи зміни порядку пошуку точок бездротового доступу див. у розділі [Уст. беспр. ТД] на сторінці 179.

5 Торкніться [Ввод вручну].

6 Торкніться [ВВОД], а тоді введіть SSID точки бездротового доступу, до якої треба підключитися.

- Детальні відомості про ввід символів див. на сторінці 97.
- Завершивши ввід, торкніться [Ввод].



- A [Удал.]
- B [ВЫХОД]

7 Торкніться потрібного методу автентифікації в мережі.

Тип автентифікації в мережі	Типи шифрування, які можна задати
[Открытый]	[НЕТ]/[WEP]
[WEP]	Установки типів шифрування немає.
[WPA-PSK]/[WPA2-PSK]	[TKIP]/[AES]

- Якщо обрано [WEP], перейдіть до кроку 9.

8 Торкніться потрібного методу шифрування.

- Якщо обрано [НЕТ], після встановлення підключення відображається повідомлення. Торкніться елемента [ВЫХОД] і закрийте вікно [Уст. беспр. ТД].

9 (Якщо обрано [WEP]/[TKIP]/[AES])

торкніться [ВВОД], а тоді введіть пароль.

- Детальні відомості про ввід символів див. на сторінці 97.
- Завершивши ввід, торкніться [Ввод].
- Коли підключення встановлено, з'являється відповідне повідомлення. Торкніться елемента [ВЫХОД] і закрийте вікно [Уст. беспр. ТД].

Перевірка встановлення підключення Wi-Fi

- Індикатор стану горить зеленим
- На екрані відображається 

- Переверте інструкцію з експлуатації та настройки точок бездротового доступу під час збереження точки бездротового доступу.
- У порядку зменшення безпеки методи шифрування такі: [AES], [TKIP] та [WEP]. Радимо підключатися з найсильнішим із можливих методів шифрування.
- Якщо сигнал від точки бездротового доступу слабкий, підключення може бути відсутнім. Для отримання докладніших відомостей див розділи "Повідомлення" (→ 224) та "Пошук й усунення несправностей" (→ 226).
- У залежності від середовища використання швидкість передачі може знижуватися або бути взагалі недоступною.

Налаштування безпосереднього зв'язку із смартфоном

Перевірте параметр [Пароль прямого підключ.] у меню [Настр Wi-Fi].
(→ 180)

- Стандартна настройка — [ВЫКЛ].
Виберіть значення [ВКЛ], якщо потрібно, наприклад, коли цей параметр необхідний для мережі Wi-Fi.
- Якщо для параметра [Пароль прямого підключ.] встановлено значення [ВЫКЛ]
– Перейдіть до розділу “Якщо для параметра [Пароль прямого підключ.] встановлено значення [ВЫКЛ]” у “Використання [Пульт ДУ] із безпосереднім підключенням”. (→ 142)
- Якщо для параметра [Пароль прямого підключ.] встановлено значення [ВКЛ]
Якщо смартфон підтримує стандарт WPS, див. розділ “[Простое подключение (WPS)]”.
Якщо ні, див. розділ “Підключення за допомогою QR-коду”.
– Перейдіть до наступного пункту [Простое подключение (WPS)]
– Перейдіть до розділу “Підключення за допомогою QR-коду” (→ 175)
– Перейдіть до розділу “Підключення шляхом вводу SSID і пароля” (→ 175)
Після завершення встановлення підключення Wi-Fi перейдіть до пункту “Якщо для параметра [Пароль прямого підключ.] встановлено значення [ВКЛ]” у розділі “Використання [Пульт ДУ] із безпосереднім підключенням”. (→ 143)

[Простое подключение (WPS)]

- 1 Натисніть кнопку Wi-Fi на цьому пристрої та торкніться [Настр Wi-Fi].
 Wi-Fi
- 2 Торкніться [Прямое подключение].
- 3 Торкніться [Измен. тип соединения].
- 4 Торкніться [Простое подключение (WPS)].
- 5 Увімкніть функцію Wi-Fi у меню налаштування смартфона.
- 6 Встановіть смартфон у режим WPS.

Перевірка встановлення підключення Wi-Fi

- Індикатор стану горить зеленим
- На екрані відображається 

Підключення за допомогою QR-коду

1 Натисніть кнопку Wi-Fi на цьому пристрої та торкніться [Настр Wi-Fi].



2 Торкніться [Прямое подключение].

3 Торкніться [Измен. тип соединения].

4 Торкніться [QR-код].

• Код QR відображується на екрані цього пристрою.

5 Запустіть на смартфоні програму “Image App”.

6 Виберіть опцію [QR code] на смартфоні та зчитайте код QR, що відображається на екрані пристрою.

• У разі використання пристрою з ОС Android між смартфоном і цим пристроєм буде встановлено пряме підключення, що дасть змогу виконувати операції дистанційно. Контролюйте цей пристрій дистанційно за допомогою смартфона. (→ 144)

Відомості про вихід із режиму [Пульт ДУ] див. на сторінці 143.

• При використанні пристрою з ОС iOS виконайте наступні операції:

1 Виберіть варіант, що дозволяє встановити додаток на профільний екран “Image App”, після чого слідуйте приведеним на екрані інструкціям з встановлення.

2 Натисніть кнопку Home для виходу з екрана, що відображається.

3 Виберіть мережне ім'я (SSID) даного пристрою у налаштуванні Wi-Fi смартфона.

• За неможливості зчитати код QR див. розділ “Підключення шляхом вводу SSID і пароля”. (→ 175)

Перевірка встановлення підключення Wi-Fi

- Індикатор стану горить зеленим
- На екрані відображається

Підключення шляхом вводу SSID і пароля

1 Натисніть кнопку Wi-Fi на цьому пристрої та торкніться [Настр Wi-Fi].



2 Торкніться [Прямое подключение].

3 Увімкніть функцію Wi-Fi у меню налаштування смартфона.

4 На екрані налаштування функції Wi-Fi смартфона виберіть SSID, що відображається на цьому пристрої.

5 Введіть пароль, що відображується на екрані цього пристрою, у смартфон.

Перевірка встановлення підключення Wi-Fi

- Індикатор стану горить зеленим
- На екрані відображається

• У залежності від середовища використання швидкість передачі може знижуватися або бути взагалі недоступною.

Підключення з історії

Кожне використання функції Wi-Fi записується до історії підключень Wi-Fi. Підключення, що зберігаються в історії, дозволяють легко та зручно встановлювати підключення за налаштуваннями, що використовувалися до того.

1 Натисніть кнопку Wi-Fi на цьому пристрої та торкніться [Історія].





2 Торкніться бажаного елемента, до якого слід підключитися.

- Історія використання функцій Wi-Fi і точок призначень підключення, що зберігаються в пам'яті, відображається у вигляді списку.
- Для часових проміжків, коли вказаний пристрій та смартфон (або інше аналогічне обладнання) підключалися безпосередньо, відображається лише список функцій Wi-Fi. Кожний елемент зберігає власний параметр [Пароль прямого підключ.] (→ 180). Підключення без пароля відображаються в списку історії з позначкою [Без пароля].
- Щоб відобразити дані про підключення, торкніться [ДЕТАЛЬНИЙ].

3 Торкніться [ВВОД].

- По завершенні підключення з'явиться відповідне повідомлення, а екран перемкнеться в режим екрану функції Wi-Fi, вибраної на кроці 2. Запустіть вибрану функцію Wi-Fi.
- При виборі [Пульт ДУ] запустіть додаток "Image App" для смартфона після того, як переконаєтеся, що "Управляється дистанційно" відображається на моніторі РКД. За неможливості встановити підключення перевірте налаштування Wi-Fi на смартфоні.

Перевірка встановлення підключення Wi-Fi

- Індикатор стану горить зеленим
- На екрані відобразяться наведені нижче значки:
(при підключенні до точки бездротового доступу): 
- (при безпосередньому підключенні): 

- В історії можуть зберігатися до 8 підключень Wi-Fi, що використовувалися востаннє.
- У наведених нижче випадках підключення Wi-Fi не зберігатиметься в історії.
 - Під час встановлення підключення Wi-Fi за допомогою команди [Уст. беспр. ТД] меню [Настр Wi-Fi].
 - Під час встановлення підключення Wi-Fi для функції бездротової мультикамери (→ 193).

Якщо підключення Wi-Fi неможливо встановити

- Див. інструкцію з експлуатації пристрою, яким користуєтеся, щоб отримати детальну інформацію про налаштування/експлуатацію точки бездротового доступу чи смартфона.

Проблема	Перевірити
<p>Неможливо підключитися до точки бездротового доступу</p> <p>Точку бездротового доступу не визначено.</p>	<p>(Загальні)</p> <ul style="list-style-type: none">• Увімкніть точку бездротового доступу.• Підійдіть до точки бездротового доступу і повторіть підключення.• Якщо встановлення підключення вимагає надто багато часу, підключення Wi-Fi буде перерване. Скиньте налаштування підключення.• Перевірте, як підключитися до точки бездротового доступу, і як встановити налаштування безпеки.• Якщо бездротова точка доступу підтримує частотні діапазони 2,4 ГГц і 5 ГГц, переконайтеся, що ввімкнено параметр діапазону 2,4 ГГц.• Обов'язково перевірте, що точка бездротового доступу зареєстрована у цьому пристрої. (→ 179)• Пристрій може не знаходити точку бездротового доступу через проблеми з сигналом. Див. "Налаштування підключення вручну". (→ 172) <p>([Простое подключение (WPS)])</p> <ul style="list-style-type: none">• Перевірте, що точка бездротового доступу перебуває у правильному режимі очікування WPS.• Перевірте, що PIN-код було введено правильно. <p>([Поиск] або [Ввод вручну])</p> <ul style="list-style-type: none">• Перевірте, що SSID і пароль було введено правильно.• Перевірте метод автентифікації, тип шифрування та ключ шифрування (пароль).
<p>Радіохвилі точки бездротового доступу перериваються.</p>	<ul style="list-style-type: none">• Стан підключення можна покращити, змінивши місце або кут точки бездротового доступу.• Якщо ви використовуєте неподалік інший пристрій, що працює в діапазоні 2,4 ГГц, наприклад, мікрохвильову піч або бездротовий телефон, він може створити перешкоди для сигналу. Зберігайте достатню відстань до цих типів пристроїв.

Проблема	Перевірити
<p>Підключення по Wi-Fi між цим пристроєм і смартфоном установити неможливо.</p>	<p>(Підключення до бездротової точки доступу)</p> <ul style="list-style-type: none"> ● Перевірте, що смартфон належним чином підключений до точки бездротового доступу, перевіривши налаштування Wi-Fi смартфона. ● Перевірте, що цей пристрій і смартфон підключені до однієї точки бездротового доступу. ● Обов'язково перевірте, що точка бездротового доступу зареєстрована у цьому пристрої. (→ 179) <p>(Пряме підключення)</p> <ul style="list-style-type: none"> ● Перевірте параметри Wi-Fi вашого смартфона, щоб дізнатись, чи SSID цього пристрою вибрано так, щоб цей пристрій можна було підключати до Wi-Fi зі смартфона. ● Перевірте, що SSID і пароль було введено правильно. ● Перевірте, що смартфон не підключений до точки бездротового доступу. Якщо він підключений до точки бездротового доступу, змініть точку доступу Wi-Fi, використовуючи налаштування Wi-Fi смартфона.
<p>Підключення до смартфона займає багато часу.</p>	<ul style="list-style-type: none"> ● У залежності від налашок Wi-Fi смартфона підключення може займати більше часу, проте це не свідчить про несправність.
<p>Ця камера не відображається на екрані налашок Wi-Fi смартфона.</p>	<ul style="list-style-type: none"> ● Спробуйте увімкнути й вимкнути функцію Wi-Fi в налашках Wi-Fi смартфона.
<p>Підключення по Wi-Fi відразу припиняється.</p>	<ul style="list-style-type: none"> ● Якщо задано налаштування з уникненням неякісних підключень у меню налаштування Wi-Fi пристрою Android 4.0 або пізнішої версії, вимкніть цю налаштування.
<p>Пристрій підключений до бездротової точки доступу, і запущена програма “Image App”, але вона не може знайти пристрій.</p>	<ul style="list-style-type: none"> ● Закрийте програму “Image App” і натисніть кнопку Wi-Fi на цьому пристрої, щоб перервати підключення Wi-Fi. Потім знову підключіть пристрій до бездротової точки доступу й запустіть програму “Image App”.

Як користуватися меню [Настр Wi-Fi]

Налаштуйте різні настройки, необхідні для функції Wi-Fi.

Під час підключення до Wi-Fi настройки змінити неможливо.

1 Натисніть кнопку Wi-Fi на цьому пристрої та торкніться [Настр Wi-Fi].



2 Торкніться потрібного елемента меню.

[Уст. беспр. ТД]

Можна додавати або видаляти точки бездротового доступу, а також змінювати порядок їх відображення.

- Можна задати до 3 точок бездротового доступу.
- Докладну інформацію про [Уст. беспр. ТД] див. на сторінці 170.

Щоб додати точку бездротового доступу

- 1 Торкніться частини, де немає відображення точок бездротового доступу **D**.
- 2 Виконайте налаштування точки бездротового доступу. (→ 170)

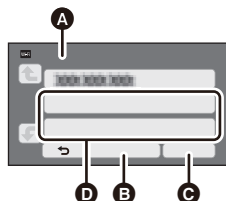

- A** [Уст. беспр. ТД]
- B** [Удал.]
- C** [ВЫХОД]

Щоб видалити точку бездротового доступу

- 1 Торкніться точки бездротового доступу, яку треба видалити.
 - 2 Торкніться [Удал.].
- Відображається повідомлення. Торкніться [ДА], щоб видалити.

Щоб змінити порядок відображення

- 1 Виберіть точку бездротового доступу, для якої треба змінити порядок.
- 2 Змініть порядок, торкнувшись або .

- Щоб змінити точку бездротового доступу, видаліть одну з зареєстрованих точок доступу, а тоді додайте нову.

[Мастер настройки Wi-Fi]

Див. сторінку 169.

[Прямое подключение]

Див. сторінку 174.

[Пароль прямого подключ.] [Вкл]/[Выкл]

Цей параметр керує тим, чи потрібний пароль під час прямого підключення цього пристрою до смартфона для запуску дистанційних операцій або використання функції бездротової дублюючої або мультикамери.

- Якщо вибрати значення [ВЫКЛ], можна напряму підключити цей пристрій до смартфона без введення пароля SSID для цього пристрою на смартфоні.
- Якщо вибрати значення [ВЫКЛ], неможливо настроїти підключення з параметром [Простое подключение (WPS)] або [QR-код].
Настройте підключення, ввівши значення SSID для цього пристрою на смартфоні. (→ 142, 189, 193)
- Стандартне значення — [ВЫКЛ]. Якщо скинути параметри [Сброс.настр.Wi-Fi], стандартне значення буде відновлено. (→ 38, 181)

[Беспровод. доп. камера]

Цей пристрій можна використовувати як бездротову допоміжну камеру.

Відомості про процедуру підключення тощо можна переглянути на вказаному нижче веб-сайті.
http://panasonic.jp/support/global/cs/e_cam

[LUMIX CLUB]

Див. сторінку 183.

[Соединение видеонабл.]

Див. сторінку 154.

[ЭНЕРГОСБЕРЕЖ (Wi-Fi)] [Вкл]/[Выкл]

Якщо задано [ВКЛ], монітор РКД вимикається, коли виконується дистанційна робота з камерою за допомогою смартфона (у режимі відеозапису або запису фотознімків), таким чином, споживання енергії зменшується.

- Якщо монітор РКД вимкнувся, його можна ввімкнути, торкнувшись до нього.
- Якщо підключення Wi-Fi вимкнено, ця камера автоматично вимкнеться приблизно через 15 хвилин.

Це призведе до встановлення/стирання паролю з метою обмежити запуск меню налаштування Wi-Fi.

Установлений пароль запобігає помилковій роботі, запобігає неправомірному використанню функції Wi-Fi третьою особою і захищає особисту інформацію.

1 Торкніться [Настроїть].

2 Торкніться [ВВОД] і введіть пароль (6 символів).

- Після першого введення пароля торкніться [Ввод].
- Якщо пароль уже задано, відображається ✱.
- Детальні відомості про ввід символів див. на сторінці 97.

3 Торкніться [Следующ.].

4 Торкніться [ВВОД] та введіть ще раз той самий пароль.

- Після першого введення пароля торкніться [Ввод].
- Якщо паролі співпадають один з одним, з'явиться повідомлення.

5 Торкніться [ВЫХ.].

-
- Якщо задано пароль Wi-Fi, необхідно буде вводити його щоразу, коли ви торкаєтесь [Настр Wi-Fi] на головному екрані Wi-Fi.
 - Якщо ви забудете пароль Wi-Fi, виконайте [Сброс.настр.Wi-Fi] із меню установки. При цьому повернуться значення настройки Wi-Fi, яке було на момент придбання, і можна буде скористатися меню установки Wi-Fi. (→ 38)

[Сброс.настр.Wi-Fi]

Можна відновити настройку Wi-Fi за замовчуванням.

- Також видаляються ідентифікатор для входу "LUMIX CLUB" та пароль Wi-Fi.
- Інформація про точки бездротового доступу, смартфони та бездротові допоміжні камери, зареєстровані на цьому пристрої, також буде видалена.

[Имя устройства]

Можна переглядати і змінювати ім'я пристрою (SSID), що використовується для роботи з камерою як точка бездротового доступу.

1 Торкніться [ВВОД] та введіть бажане ім'я пристрою (SSID).

- Рекомендується ввести таку кількість символів: 20. Якщо використовується довга назва пристрою, то не можна буде перевірити всі символи під час відображення назв пристроїв. (→ 142, 175, 190, 193)
- Детальні відомості про ввід символів див. на сторінці 97.
- Торкніться [Ввод].

2 Торкніться [ВЫХ.].

-
- Якщо треба підключитися безпосередньо до смартфона після зміни імені пристрою (SSID), настройте підключення ще раз зі зміненим ім'ям пристрою (SSID). (→ 142, 175, 190, 193)
 - Пароль, введений під час налаштування прямого підключення, не можна змінити. (→ 175, 190, 193)

[Настр. беспр. сети]

Можна змінити або перевірити настройки вашої бездротової локальної мережі, наприклад, [IP-адрес], [Маска подсети] та [MAC-адрес].

[IP-адрес]/[Маска подсети]/[Шлюз]/[Основной DNS]/[Вторичный DNS]/[MAC-адрес]

- Якщо торкнутися [АВТО], мережеві настройки буде налаштовано автоматично. Якщо торкнутися [РУЧНАЯ], можна налаштовувати кожний елемент. Оберіть потрібний елемент і налаштуйте його.
- [MAC-адрес] неможливо змінити.

[Проверка Соединения]

Можна випробувати підключення між даним пристроєм та точкою бездротового доступу.

Допускається перевірка наступних підключень:

- Підключення до точки бездротового доступу
- Підключення до "LUMIX CLUB"
- Підключення до USTREAM
- Підключення до сервера домашнього спостерігача

1 Торкніться [Следующ.].

- Запуститься процес випробовування підключення.

2 Перевірте результат випробовування підключення і торкніться [ВЫХОД].

- Якщо підключення встановилося успішно, відобразиться значок "O". У випадку збою підключення відобразиться значок "X".
- Для випробування підключення до "LUMIX CLUB" або USTREAM слід заздалегідь налаштувати інші необхідні параметри. (→ [162](#), [183](#))

[Настройка Подкл. ПК]

[Изменить]/[Возвр. к настр. по умолчанию]

Дозволяє змінювати настройку робочої групи.

- При копіюванні сцен або фотознімків на ПК із використанням функції Wi-Fi [Копировать] слід створити на ПК спільну папку та підключити пристрій до робочої групи, що містить у своєму переліку потрібний ПК. (За замовчуванням виставлено налаштування WORKGROUP.)
- Детальні відомості про створення спільної папки див. на сторінці [158](#).

[Изменить]: Введіть ім'я робочої групи, до якої належить цільовий ПК.

[Возвр. к настр. по умолчанию]: Відбудеться повернення до налаштувань, які було встановлено на момент придбання.

- Детальні відомості про ввід символів див. на сторінці [97](#).
- Можна ввести максимум 15 символів.

Використання “LUMIX CLUB”

Отримайте ідентифікатор для входу “LUMIX CLUB” (безкоштовно).

Можна передати сцени та фотознімки, записані на цей пристрій, на веб-сервіс, за допомогою [Пульт ДУ] або скориставшись функцією [Live Cast], якщо ви зареєстровані в “LUMIX CLUB”.

● Можна використовувати той самий ідентифікатор входу “LUMIX CLUB” для цього пристрою та для смартфона.

Якщо ідентифікатор для входу отримано тільки через смартфон (“Image App”), можна зареєструвати такий самий ідентифікатор для входу за допомогою “Image App”. (→ 184)

Якщо отримані різні ідентифікатори для входу для цього пристрою і смартфона, змініть один із ідентифікаторів і паролів для входу на той, який ви хочете зберегти.

Детальніше див. на сайті “LUMIX CLUB”.

<http://lumixclub.panasonic.net/eng/c/>

- Підключіть цей пристрій до бездротової точки доступу в меню [Уст. беспр. ТД]. (→ 170).
- 1 Натисніть кнопку Wi-Fi на цьому пристрої та торкніться [Настр Wi-Fi].**
 Wi-Fi
- 2 Торкніться [LUMIX CLUB].**
- 3 Торкніться [Доб./изм. уч. зап.].**
- 4 Торкніться [Новая уч.зап.].**
- Підключіться до мережі. Перейдіть до наступної сторінки, торкнувшись [Следующ.].
- 5 Прочитайте умови “LUMIX CLUB”, а тоді торкніться [Согласен].**
- Торкніться [ВЫХОД], щоб перервати процес, не запитуючи ідентифікатор для входу.
- 6 Торкніться [Следующ.] та введіть пароль.**
- Введіть будь-яку комбінацію від 8 до 16 літер і цифр як пароль.
- Детальні відомості про ввід символів див. на сторінці 97.
- 7 Перевірте ідентифікатор для входу і торкніться [OK].**
- Ідентифікатор для входу (12-розрядне число) відобразатиметься автоматично. При вході в “LUMIX CLUB” з комп’ютера вам потрібно буде лише ввести цифри.
- Переконайтеся, що записали ідентифікатор для входу та пароль.

■ Перевірте або змініть отриманий ідентифікатор для входу/ пароль

- Щоб змінити пароль “LUMIX CLUB” цієї камери, увійдіть на сайт “LUMIX CLUB” зі свого смартфона чи комп'ютера та заздалегідь змініть пароль “LUMIX CLUB”.

1 Натисніть кнопку Wi-Fi на цьому пристрої та торкніться [Настр Wi-Fi].



2 Торкніться [LUMIX CLUB].

3 Торкніться [Доб./изм. уч. зап.].

4 Торкніться [Изм. учетную запись].

- Відображаються ідентифікатор для входу та пароль.

- Пароль відображається як “*”.

5 Торкніться [Логин ID] або [Пароль].

6 Введіть ідентифікатор для входу і пароль та торкніться [Ввод].

- Детальні відомості про ввід символів див. на сторінці 97.

- Введіть пароль, змінений за допомогою смартфона або ПК.

■ Зареєструйте ідентифікатор для входу зі смартфона (“Image App”) на цьому пристрої

Зручно зіставляти ідентифікатори для входу для цього пристрою та смартфона (“Image App”) при використанні функції Wi-Fi у “LUMIX CLUB”.

1 Підключіть камеру до смартфона.

2 З меню “Image App” задайте спільний ідентифікатор для входу.

■ Перевірте умови використання “LUMIX CLUB”

Перевірте подробиці умов використання, якщо ті було оновлено.

1 Натисніть кнопку Wi-Fi на цьому пристрої та торкніться [Настр Wi-Fi].



2 Торкніться [LUMIX CLUB].

3 Торкніться [Условия использ.].

- Цей пристрій буде підключено до мережі, і відобразяться умови використання. Торкніться [ВЫХОД], щоб закрити меню, коли перевірите умови використання.

-
- Зміни та інші дії над ідентифікаторами для входу можливі, лише якщо ідентифікатор для входу було отримано за допомогою цієї камери.

■ Видаліть свій ідентифікатор для входу та обліковий запис з “LUMIX CLUB”

Видаліть ідентифікатор для входу з камери, перш ніж передавати її сторонній особі або утилізувати. Можна також знищити свій обліковий запис “LUMIX CLUB”.

- 1 Натисніть кнопку Wi-Fi на цьому пристрої та торкніться [Настр Wi-Fi].
 Wi-Fi
- 2 Торкніться [LUMIX CLUB].
- 3 Торкніться [Удал. уч.зап.].
 - Відображається повідомлення. Торкніться [Следующ.].
- 4 Торкніться [ДА] на екрані підтвердження видалення ідентифікатора для входу.
 - Відображається повідомлення. Торкніться [Следующ.].
- 5 Торкніться [ДА] на екрані підтвердження видалення облікового запису “LUMIX CLUB”.
 - Відображається повідомлення. Торкніться [Следующ.].
 - Якщо не видалити обліковий запис “LUMIX CLUB”, при виборі [НЕТ] буде стерто тільки ідентифікатор для входу.
- 6 Торкніться [ВЫХ.].

-
- Зміни та інші дії над ідентифікаторами для входу можливі, лише якщо ідентифікатор для входу було отримано за допомогою цієї камери.

Використання інтернет-служб

При відсиланні зображень в інтернет-служби, інтернет-служби, що використовуються, мають бути зареєстровані в “LUMIX CLUB”. Якщо зареєструвати кілька інтернет-служб, зображення відсилатимуться у всі служби одночасно.

- Перевірте інтернет-служби, що підтримують “FAQ/Contact us”, на зазначеному нижче сайті.
<http://lumixclub.panasonic.net/eng/c/>

Підготовка:

Переконайтеся, що створили обліковий запис в інтернет-службі, якою хочете скористатися, і що у вас є дані для входу.

- 1 Увійдіть на сайт “LUMIX CLUB” через смартфон або комп’ютер.
 - 2 Введіть свій ідентифікатор для входу та пароль “LUMIX CLUB” та увійдіть у службу.
 - 3 Збережіть свою електронну пошту.
 - 4 Оберіть інтернет-службу для використання та збережіть її.
- Щоб зберегти службу, виконуйте інструкції на екрані.

Функції бездротової дублюючої або мультикамери

Коли цей пристрій та один або кілька смартфонів з'єднані за допомогою мережі Wi-Fi, зображення, передане зі смартфона, можна відобразити в допоміжному вікні цього пристрою та записувати його одночасно із зображенням з основної камери. (Бездротова дублююча або мультикамера)

- У цих інструкціях з експлуатації функція, яка відображає зображення з одного смартфона в одному допоміжному вікні, називається “бездротова дублююча камера”; а функція, яка відображає зображення з двох або трьох смартфонів і допоміжної камери цього пристрою* в двох допоміжних вікнах, називається “бездротова мультикамера”.

* Лише **W580** / **W580M**



- A** Смартфон (бездротова допоміжна камера)
- B** Цей пристрій (основна камера)

Використовуйте бездротову допоміжну камеру для запису свого обличчя або будь-якого пейзажу, окрім того, що записується за допомогою основної камери.

Запис різних типів об'єктів як одного зображення



Запис одного об'єкта під різними кутами

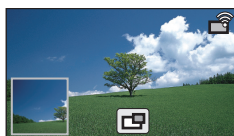

Запис вигляду, що в полі зору об'єкта



- C** Допоміжне вікно
- Зображення, яке передається з бездротової допоміжної камери, відображається в допоміжному вікні.

■ Функції бездротової дублюючої камери

У цій інструкції з експлуатації описано процедуру підключення цього пристрою до смартфона.

Відомості про пристрої, крім смартфонів, які підтримують функції бездротової допоміжної камери, і способи їх використання див. на веб-сайті підтримки, наведеному нижче в тексті (станом на листопад 2015)

http://panasonic.jp/support/global/cs/e_cam

■ Функція бездротової мультикамери

Підключення кількох смартфонів до цього пристрою за допомогою мережі Wi-Fi дає змогу одночасно відображати два допоміжних вікна та записувати зображення в них.

- Можна підключити до трьох смартфонів одночасно. (→ 193)

W580 / W580M

Також можна використати допоміжну камеру цього пристрою*.

- * Якщо монітор РКД закрито або його закрито з екраном, спрямованим назовні, допоміжна камера не працюватиме. Відкрийте монітор РКД.



Примітки про використання функції бездротової дублюючої або мультикамери

Ефективність роботи функції бездротової дублюючої або мультикамери залежить від умов поширення радіохвиль у навколишньому середовищі. Оскільки тіло людини створює перешкоди на шляху поширення радіохвиль, на роботу цієї функції впливає також кількість людей на місці зйомки.

■ Поради для запису

- Використовуйте бездротову допоміжну камеру в положенні, де її якнайбільше видно з положення цього пристрою.
- Якщо сигнал між цим пристроєм і бездротовою допоміжною камерою слабшає, з'являється значок попередження. У такому разі зменште між ними відстань.
- Рекомендуємо встановити цей пристрій на штатив під час записування.

■ Використання смартфона як бездротової допоміжної камери

- Функція бездротової дублюючої або мультикамери надсилає команду на смартфон для обробки зображень і передавання сигналів мережі Wi-Fi.
- Продуктивність обробки зображень, сила сигналу Wi-Fi і місце розташування антени залежать від моделі смартфона.
- Порівняно із зображенням з основної камери, зображення в допоміжному вікні, передане зі смартфоном, відображається з невеликою затримкою.
- Залежно від пристрою та середовища зйомки, рухи на зображенні, яке передається зі смартфона, можуть відобразитись уривчасто й так, ніби частину кадрів втрачено. Особливо цей ефект помітно у вертикальній орієнтації, яка підсилює навантаження на процесор смартфона.

Під час використання смартфона як бездротової дублюючої або мультикамери дотримуйтеся наведених нижче рекомендацій:

- Рекомендуємо використовувати пристрій з ОС Android і процесором Quad Core або потужнішим або з найновішою версією ОС iOS.
- Рекомендуємо завчасно переглянути зображення, яке передається зі смартфона, щоб визначити оптимальну відстань для запису зі смартфона, найкращий спосіб його утримання в руці й інші умови запису.
- Рекомендуємо вимкнути на смартфоні функції GPS і Bluetooth, які можуть вплинути на зображення з бездротової допоміжної камери.
- Рекомендуємо закрити якнайбільше інших програм.
- Під час записування використовується багато заряду акумулятора. Якщо записування здійснюється тривалий час, пам'ятайте про залишок заряду акумулятора.

- Відомості про налаштування смартфона див. в інструкції з експлуатації до нього.
- Див. також розділ "Якщо підключення Wi-Fi неможливо встановити". (→ 177)

Використання смартфона як бездротової допоміжної камери

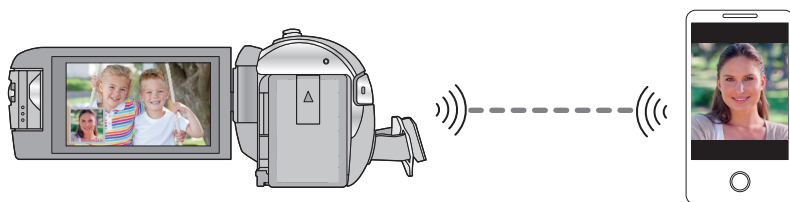

- Необхідно увімкнути функцію Wi-Fi на вашому смартфоні.
- Установіть програму “Image App” для смартфона на свій смартфон. (→ 167)

Перше підключення до цього пристрою смартфона як бездротової допоміжної камери (для використання функції бездротової дублюючої камери)

- **W580** / **W580M**
Припинення використання функції дублюючої камери. (→ 47)
- Стандартна настройка для параметра [Пароль прямого підключ.] — [ВЫКЛ].
- Код QR не відображається, якщо для параметра [Пароль прямого підключ.] (→ 180) вибрано значення [ВЫКЛ].
Див. розділ “Вибір параметра SSID цього пристрою на смартфоні для встановлення підключення”

Вибір параметра SSID цього пристрою на смартфоні для встановлення підключення

- 1** (Під час використання екрана меню Wi-Fi)
Натисніть кнопку Wi-Fi на цьому пристрої та торкніться [TWIN CAMERA].

(Якщо використовувати екран запису)

Торкніться екрана запису на цьому пристрої й торкніться значка .

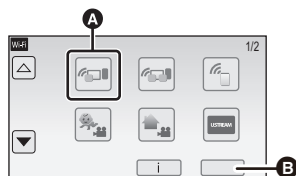

- A** [TWIN CAMERA]
B [ВЫХОД]



- 2** Торкніться [Смартфон] на екрані цього пристрою.

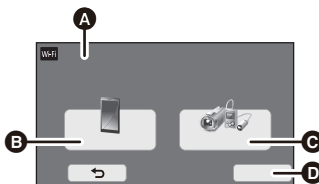

- A** [Беспроводная Twin Camera]
B [Смартфон]
C [Другая камера]
D [ОТМЕНА]

- 3** Увімкніть функцію Wi-Fi у меню налаштування смартфона.

- Якщо для параметра [Пароль прямого підключ.] встановлено значення [ВЫКЛ] Перейдіть до розділу "Якщо для параметра [Пароль прямого підключ.] встановлено значення [ВЫКЛ]". (→ 191)
- Якщо для параметра [Пароль прямого підключ.] встановлено значення [ВКЛ] Перейдіть до розділу "Якщо для параметра [Пароль прямого підключ.] встановлено значення [ВКЛ]". (→ 191)

Якщо для параметра [Пароль прямого підключ.] встановлено значення [ВЫКЛ]

- 4** На екрані налаштування функції Wi-Fi смартфона виберіть SSID, що відображається на цьому пристрої.
 - Встановлення підключення Wi-Fi може зайняти деякий час.
- 5** Після встановлення підключення Wi-Fi натисніть кнопку Home (Початок) на смартфоні та запустіть на ньому програму “Image App”.
- 6** (Якщо смартфон підключається до цього пристрою вперше)
Підтвердьте повідомлення, натиснувши [ДА] на екрані пристрою.
 - Після завершення встановлення підключення до пристрою зображення, яке знімає смартфон, відобразиться в допоміжному вікні цього пристрою.

Якщо для параметра [Пароль прямого підключ.] встановлено значення [ВКЛ]

- 4** Торкніться [Wi-Fi] на екрані цього пристрою.
- 5** На екрані налаштування функції Wi-Fi смартфона виберіть SSID, що відображається на цьому пристрої.
 - Якщо смартфон підключається до цього пристрою через Wi-Fi уперше, введіть пароль, що відображається на екрані пристрою, у смартфон.
 - Встановлення підключення Wi-Fi може зайняти деякий час.
- 6** Після встановлення підключення Wi-Fi натисніть кнопку Home (Початок) на смартфоні та запустіть на ньому програму “Image App”.
 - Після завершення встановлення підключення до пристрою зображення, яке знімає смартфон, відобразиться в допоміжному вікні цього пристрою.

-
- За допомогою наведених нижче операцій можна реєструвати до десяти смартфонів. Якщо їх кількість перевищує десять, відомості про смартфон зі старішою датою реєстрації буде видалено.
 - Вибір для параметра [Пароль прямого підключ.] значення [ВЫКЛ] і підключення цього пристрою до смартфона напряму.

Сканування коду QR для встановлення підключення

- Встановіть для параметра [Пароль прямого підключ.] значення [ВКЛ]. (→ 180)

1 (Під час використання екрана меню Wi-Fi)
Натисніть кнопку Wi-Fi на цьому пристрої та торкніться [TWIN CAMERA].

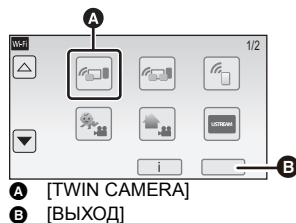

(Якщо використовувати екран запису)

Торкніться екрана запису на цьому пристрої й торкніться значка .



2 Торкніться [Смартфон] на екрані цього пристрою.

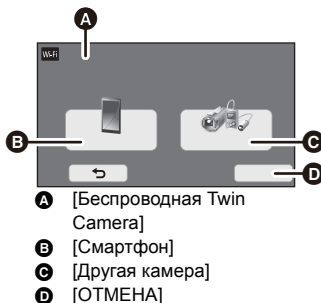

3 Торкніться [QR-код] на екрані цього пристрою.

4 Запустіть на смартфоні програму "Image App".

5 Виберіть опцію [QR code] на смартфоні та зчитайте код QR, що відображається на екрані пристрою.

- При використанні пристрою з ОС iOS виконуйте такі операції:

- 1 Виберіть варіант, що дозволяє встановити додаток на профільний екран "Image App", після чого слідуйте приведеним на екрані інструкціям з встановлення.
 - 2 Натисніть кнопку Home для виходу з екрана, що відображається.
 - 3 Торкніться пункту [Следующ.] на екрані пристрою, щоб побачити його SSID.
 - 4 Після вибору мережного імені (SSID) даного пристрою у настройці Wi-Fi смартфоні запустіть "Image App".
- Після завершення встановлення підключення до пристрою зображення, яке знімає смартфон, відобразиться в допоміжному вікні цього пристрою.
 - Якщо неможливо зчитати код QR, див. розділ "Вибір параметра SSID цього пристрою на смартфоні для встановлення підключення". (→ 190)

Перше підключення до цього пристрою смартфону як бездротової допоміжної камери (для використання функції бездротової мультикамери)



- Стандартна настройка для параметра [Пароль прямого підключ.] — [ВЫКЛ].
- Код QR не відображається, якщо для параметра [Пароль прямого підключ.] (→ 180) вибрано значення [ВЫКЛ].
Див. розділ "Вибір параметра SSID цього пристрою на смартфоні для встановлення підключення"
- Можна підключити до трьох смартфонів одночасно.
- Один смартфон не можна зареєструвати як декілька бездротових допоміжних камер.

Вибір параметра SSID цього пристрою на смартфоні для встановлення підключення

1 Натисніть кнопку Wi-Fi на цьому пристрої та торкніться [Мультикамера].

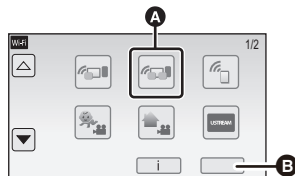

- A** [Мультикамера]
- B** [ВЫХОД]

2 Торкніться [Не зареєстрована], щоб зареєструвати смартфон, який необхідно підключити.

- Щоб розпочати підключення Wi-Fi, торкніться [Не зареєстрована].



- C** [Не зареєстрована]
- D** [Сброс]
- E** [ВВОД]

3 Увімкніть функцію Wi-Fi у меню налаштування смартфона.

- Якщо для параметра [Пароль прямого підключ.] встановлено значення [ВЫКЛ] Перейдіть до розділу "Якщо для параметра [Пароль прямого підключ.] встановлено значення [ВЫКЛ]". (→ 194)
- Якщо для параметра [Пароль прямого підключ.] встановлено значення [ВКЛ] Перейдіть до розділу "Якщо для параметра [Пароль прямого підключ.] встановлено значення [ВКЛ]". (→ 195)

Якщо для параметра [Пароль прямого підключ.] встановлено значення [ВЫКЛ]

4 На екрані налаштування функції Wi-Fi смартфона виберіть SSID, що відображається на цьому пристрої.

- Встановлення підключення Wi-Fi може зайняти деякий час.

5 Після встановлення підключення Wi-Fi натисніть кнопку Home (Початок) на смартфоні та запустіть на ньому програму "Image App".

6 (Якщо смартфон підключається до цього пристрою вперше)

Підтвердьте повідомлення, натиснувши [ДА] на екрані пристрою.

- Після завершення встановлення підключення до пристрою зображення, яке знімає смартфон, відобразиться на екрані реєстрації на кроці 2.
- Повторюйте кроки 2–6, щоб зареєструвати та використовувати кілька смартфонів.

W580 / **W580M**

Під час використання допоміжної камери цього пристрою можна використовувати функцію бездротової мультикамери лише з одним зареєстрованим смартфоном. Для активації допоміжної камери повертайте її. (→ 46)

7 Торкніться [ВВОД], щоб завершити реєстрацію.

W580 / **W580M**

Зображення, які знімають два або більше підключених до цього пристрою смартфонів або один підключений до цього пристрою смартфон і допоміжна камера*, відобразатимуться в допоміжних вікнах цього пристрою.

- * Відображається, якщо ви підключили один смартфон до цього пристрою та ввімкнули допоміжну камеру пристрою.

V380

Зображення, яке знімає підключений до цього пристрою смартфон, відобразиться в допоміжному вікні цього пристрою.

- Якщо торкнутися , реєстрацію буде припинено.

Якщо для параметра [Пароль прямого підключ.] встановлено значення [ВКЛ]

4 Торкніться [Wi-Fi] на екрані цього пристрою.

5 На екрані налаштування функції Wi-Fi смартфона виберіть SSID, що відображається на цьому пристрої.

- Якщо смартфон підключається до цього пристрою через Wi-Fi уперше, введіть пароль, що відображається на екрані пристрою, у смартфон.
- Встановлення підключення Wi-Fi може зайняти деякий час.

6 Після встановлення підключення Wi-Fi натисніть кнопку Home (Початок) на смартфоні та запустіть на ньому програму "Image App".

- Після завершення встановлення підключення до пристрою зображення, яке знімає смартфон, відобразиться на екрані реєстрації на кроці 2.
- Повторюйте кроки 2–6, щоб зареєструвати та використовувати кілька смартфонів.
- **V580** / **W580M**
Під час використання допоміжної камери цього пристрою можна використовувати функцію бездротової мультикамери лише з одним зареєстрованим смартфоном. Для активації допоміжної камери повертайте її. (→ 46)

7 Торкніться [ВВОД], щоб завершити реєстрацію.

- **V580** / **W580M**
Зображення, які знімають два або більше підключених до цього пристрою смартфонів або один підключений до цього пристрою смартфон і допоміжна камера*, відобразатимуться в допоміжних вікнах цього пристрою.
* Відображається, якщо ви підключили один смартфон до цього пристрою та ввімкнули допоміжну камеру пристрою.
- **V380**
Зображення, яке знімає підключений до цього пристрою смартфон, відобразиться в допоміжному вікні цього пристрою.
- Якщо торкнутися , реєстрацію буде припинено.

Сканування коду QR для встановлення підключення

- Встановіть для параметра [Пароль прямого підключ.] значення [ВКЛ]. (→ 180)

1 Натисніть кнопку Wi-Fi на цьому пристрої та торкніться [Мультикамера].

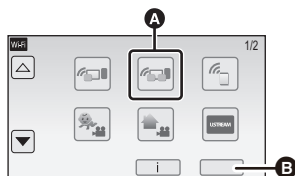

- A** [Мультикамера]
- B** [ВЫХОД]

2 Торкніться [Не зареєстрована], щоб зареєструвати смартфон, який необхідно підключити.

- Щоб розпочати підключення Wi-Fi, торкніться [Не зареєстрована].



- C** [Не зареєстрована]
- D** [Сброс]
- E** [ВВОД]

3 Торкніться [QR-код] на екрані цього пристрою.

4 Запустіть на смартфоні програму "Image App".

5 Виберіть опцію [QR code] на смартфоні та зчитайте код QR, що відображається на екрані пристрою.

- Якщо використовується пристрій з iOS, див. сторінку 192 на кроці 5.

- Після завершення встановлення підключення до пристрою зображення, яке знімає смартфон, відобразиться на екрані реєстрації на кроці 2.
- Якщо неможливо зчитати код QR, див. розділ "Вибір параметра SSID цього пристрою на смартфоні для встановлення підключення". (→ 193)
- Повторюйте кроки 2–5, щоб зареєструвати та використовувати кілька смартфонів.

• **W580** / **W580M**

Під час використання допоміжної камери цього пристрою можна використовувати функцію бездротової мультикамери лише з одним зареєстрованим смартфоном. Для активації допоміжної камери повертайте її. (→ 46)

6 Торкніться [ВВОД], щоб завершити реєстрацію.

• **W580** / **W580M**

Зображення, які знімають два або більше підключених до цього пристрою смартфонів або один підключений до цього пристрою смартфон і допоміжна камера*, відобразяться в допоміжних вікнах цього пристрою.

- * Відображається, якщо ви підключили один смартфон до цього пристрою та ввімкнули допоміжну камеру пристрою.

● **V380**

Зображення, яке знімає підключений до цього пристрою смартфон, відобразиться в допоміжному вікні цього пристрою.

- Якщо торкнутися , реєстрацію буде припинено.

- Для роботи функції бездротової мультикамери неможливо підключити інші пристрої, крім смартфонів.
- Змінення значення параметра [Пароль прямого підключ.] призведе до видалення зареєстрованих смартфонів.
- Якщо ви встановили підключення зі значенням [ВКЛ] для параметра [Пароль прямого підключ.], підключайте другий і всі наступні смартфони з таким же значенням цього параметра. Смартфони підключаться навіть у разі використання різних способів підключення: [Wi-Fi] і [QR-код].
- За допомогою наведеної нижче процедури можна реєструвати до десяти смартфонів. Якщо їх кількість перевищує десять, відомості про смартфон із найдавнішою датою реєстрації буде видалено. (Якщо ви використовуєте функцію бездротової мультикамери, реєстрація смартфонів може бути скасована.)
 - Вибір для параметра [Пароль прямого підключ.] значення [ВКЛ] і підключення цього пристрою до телефону напругу.
- Можна також переключити зображення в допоміжному вікні. Див. розділ "Перехід між зображеннями в допоміжному вікні" на стор. 204.

Якщо підключення здійснюється не вперше

Щоб використовувати функцію бездротової дублюючої камери

- 1** Торкніться екрана запису на цьому пристрої й торкніться значка .
- 2** Запустіть на смартфоні програму "Image App".



- Цей пристрій буде підключено до телефону за допомогою мережі Wi-Fi. Після завершення встановлення підключення зображення, яке знімає смартфон, відобразиться в допоміжному вікні цього пристрою.
- Якщо підключення неможливо встановити або в допоміжному вікні не з'являється зображення, виконайте наведені нижче дії, щоб повторно встановити підключення.
 - 1** Закрийте на смартфоні програму "Image App".
 - 2** Торкніться екрана запису цього пристрою знову, а потім — значка .
 - 3** Торкніться [Изменить устройство] на екрані цього пристрою.

Виконавши наведені вище дії, дотримуйтесь процедури з кроку 2, описаної в розділі "Вибір параметра SSID цього пристрою на смартфоні для встановлення підключення" у статті "Перше підключення до цього пристрою телефону як бездротової допоміжної камери (для використання функції бездротової дублюючої камери)". (→ 190)

- Функція [История] дає змогу встановити підключення Wi-Fi за допомогою параметрів функції Wi-Fi, які використовувалися раніше. (→ 176)



Для використання останніх підключених смартфонів

- 1** Натисніть кнопку Wi-Fi на цьому пристрої та торкніться [Мультикамера].
- 2** Торкніться [ВВОД].
- 3** Запустіть на смартфоні програму "Image App".

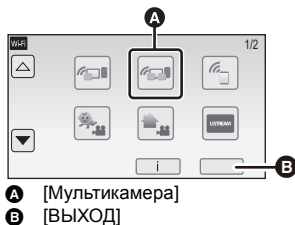

- Цей пристрій буде підключено до смартфона за допомогою мережі Wi-Fi. Після завершення встановлення підключення до пристрою зображення, яке знімає смартфон, відобразиться в допоміжному вікні цього пристрою.
- Якщо підключення неможливо встановити або в допоміжному вікні не з'являється зображення, виконайте наведені нижче дії, щоб повторно встановити підключення.
 - 1** Торкніться екрана запису цього пристрою, а потім — значка .
 - 2** Торкніться [Змінити устрійство] на екрані цього пристрою.
 - 3** Закрийте програму смартфона "Image App", потім торкніться [Сброс] на екрані реєстрації пристрою.
 - 4** Торкніться [ДА].

Виконавши наведені вище дії, дотримуйтесь процедури з кроку 2, описаної в розділі "Вибір параметра SSID цього пристрою на смартфоні для встановлення підключення" у статті "Перше підключення до цього пристрою смартфоном як бездротової допоміжної камери (для використання функції бездротової мультикамери)". (→ 193)

Щоб замінити зареєстровані смартфони

- 1** Натисніть кнопку Wi-Fi на цьому пристрої та торкніться [Мультикамера].
- 2** Торкніться імені зареєстрованого пристрою, який необхідно замінити.

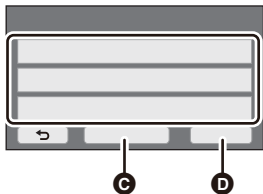

- Закрийте програму смартфона "Image App", а потім виконайте процедуру з кроку 3 на сторінці 193.
- Щоб встановити підключення за допомогою сканування QR-коду, виконайте процедуру з кроку 3 на сторінці 196.
- Коли підключення до цього пристрою буде встановлено, ім'я пристрою буде змінено на ім'я щойно зареєстрованого пристрою.

- C** [Сброс]
- D** [ВВОД]

Щоб видалити всі зареєстровані смартфони

Закрийте програму смартфона "Image App", потім торкніться [Сброс] на екрані реєстрації пристрою.

- З'явиться повідомлення. Якщо торкнутися [ДА], це призведе до видалення всієї зареєстрованої інформації, а ім'я пристрою буде вказано як [Не зареєстрована].
- Підключення Wi-Fi, виконані за допомогою функції бездротової мультикамери, не зберігаються як записи у розділі [Історія].

Переривання підключення

1 Торкніться екрана запису на цьому пристрої й торкніться значка .

2 Торкніться [ВИХОД] на екрані цього пристрою.

- Підключення Wi-Fi буде розірвано.
- Закрийте програму "Image App" на смартфоні.



-
- Можна також розірвати підключення, натиснувши кнопку Wi-Fi на цьому пристрої. Якщо натиснути кнопку Wi-Fi під час зупинки запису, відобразиться повідомлення. Щоб розірвати підключення, виберіть значення [ДА].

Записування з використанням бездротової допоміжної камери (бездротової дублюючої або мультикамери)

• **W580** / **W580M**

Допоміжна камера цього пристрою недоступна для функції бездротової дублюючої камери.

- Зображення, записане основною камерою, і зображення з бездротової допоміжної камери, яке відображається в допоміжному вікні, записуються як одна сцена або фотознімок*. Під час відтворення такої сцени або фотознімка неможливо видалити чи сховати тільки зображення в допоміжному вікні.
- Якщо для параметра [Резервир. Twin Camera] вибрати значення [ВКЛ], то під час запису зображень за допомогою функції бездротової дублюючої або мультикамери можна також записувати зображення з основної камери без зображення з допоміжного вікна як окремої сцени. (→ 51)

* При використанні функції бездротової мультикамери запис нерухомих зображень неможливий.

1 Підключіть смартфон до цього пристрою як бездротову допоміжну камеру. (→ 189, 193)

2 Запустити запис.

- Зйомка та робота з допоміжним вікном стануть доступні лише після відображення всіх допоміжних вікон.

Екран на дисплеї під час використання бездротової допоміжної камери

■ Значки стану підключення для бездротової допоміжної камери

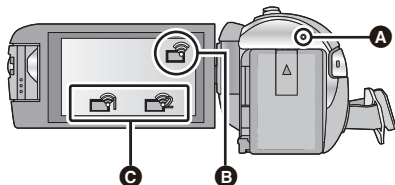



A Горить зеленим



- Індикатор стану горить зеленим, якщо активовано функцію бездротової дублюючої або мультикамери.
- Коли Wi-Fi від'єднується, індикатор стану знову світиться червоним.

Значок стану підключення для бездротової допоміжної камери

B Під час використання функції бездротової дублюючої камери







Залежно від інтенсивності радіохвиль зображення буде змінюватися наступним чином:  (Слабке) →  →  (Сильне).

C Під час використання функції бездротової мультикамери (наприклад: бездротової допоміжної камери 1)

Залежно від інтенсивності радіохвиль зображення буде змінюватися наступним чином:  (Слабке) →  →  (Сильне).

- Цифра на значку відрізняється залежно від вибраної бездротової допоміжної камери. (1–3)

Якщо сигнал Wi-Fi слабкий

Якщо сигнал слабшає під час відображення допоміжного вікна, значок стану підключення змінюється на  /  (слабкий), а в допоміжному вікні блимає значок  / . Якщо сигнал слабшає ще більше, значок стану підключення змінюється на  / , а допоміжне вікно зникає.

- Наведені далі способи використання допоміжного вікна недоступні.
 - Зміна положення допоміжного вікна на екрані (лише для бездротової дублюючої камери)
 - Змінення кольору рамки допоміжного вікна

Під час використання функції бездротової дублюючої камери



Під час використання функції бездротової мультикамери (коли сигнал бездротової допоміжної камери 1 слабшає)



- Допоміжним вікном можна буде знову керувати, коли сигнал стане сильнішим.
- Підключення Wi-Fi можна розірвати залежно від моделі смартфона.

■ Відображення або згортання допоміжного вікна

Торкніться .

- Щоразу при торканні значка можна відображати або згорнути допоміжне вікно.
- Якщо допоміжне вікно згорнене, зображення з нього не записуватиметься.





■ Розмір допоміжного вікна під час використання бездротової дублюючої або мультикамери

Розмір зображення, яке відображається в допоміжному вікні, залежить від камери смартфона та його орієнтації.

Приклад: дисплей допоміжного вікна, якщо для основної камери вибрано форматне співвідношення 16:9

(Жовті рамки відповідають розміру зображення, яке відображуватиметься в допоміжному вікні.)

Орієнтація телефону	Вертикальна	Горизонтальна*
Дисплей допоміжного вікна		

* Залежно від моделі смартфона, може бути відсутня можливість використання горизонтальної орієнтації екрана.



Зміна налаштувань бездротової дублюючої камери

Зміна положення допоміжного вікна на екрані

- 1 Торкніться допоміжного вікна.
 - 2 Торкніться положення на екрані, куди слід перемістити вікно.
- У залежності від положення допоміжного вікна на екрані положення значків, що відображаються на екрані, може змінюватися.



Змінення кольору рамки допоміжного вікна

- 1 Торкніться допоміжного вікна.
- 2 Торкніться .
- 3 Торкніться  і виберіть потрібну рамку.

- ① : Рожевий
- ② : Зелений
- ③ : Жовтогарячий
- ④ : Сірий
- ⑤ : Із затіненням*
- ⑥ : Без рамки

* Цей параметр додає затінення праворуч і знизу.



A [РАМКИ]

Зміна налаштувань бездротової мультикамери

Зміна положення допоміжного вікна на екрані

1 Торкніться допоміжного вікна, яке необхідно змінити.

- Вибране допоміжне вікно буде виділено жовтим кольором.

2 Торкніться положення на екрані, куди слід перемістити вікно.

- У залежності від положення допоміжного вікна на екрані положення значків, що відображаються на екрані, може змінюватися.
- Неможливо перемістити допоміжне вікно в положення іншого допоміжного вікна на екрані.

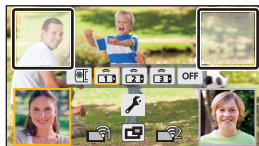

Змінення кольору рамки допоміжного вікна

1 Торкніться допоміжного вікна, яке необхідно змінити.

2 Торкніться .

3 Торкніться  і виберіть потрібну рамку.

- ① : Рожевий
- ② : Зелений
- ③ : Жовтогарячий
- ④ : Сірий
- ⑤ : Із затіненням*
- ⑥ : Без рамки

* Цей параметр додає затінення праворуч і знизу.

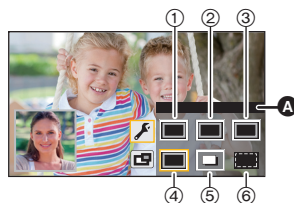

A [РАМКИ]

Перехід між зображеннями в допоміжному вікні

1 Торкніться допоміжного вікна, яке необхідно переключити.

- Вибране допоміжне вікно буде виділено жовтим кольором.
- Відобразяться значки вибору допоміжної камери, а вибраний значок буде виділено жовтим кольором.

2 Торкніться необхідного значка для переходу до іншого зображення в допоміжному вікні.

 : відображає зображення з допоміжної камери цього пристрою (лише **W580** / **W580M**).

 : відображає зображення з бездротової допоміжної камери 1.

 : відображає зображення з бездротової допоміжної камери 2.

 : відображає зображення з бездротової допоміжної камери 3.



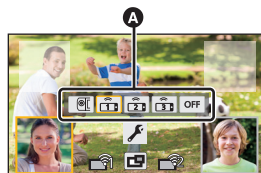



OFF : ВИМК.



A Значки вибору допоміжної камери

• **W580** / **W580M**

Якщо ви торкнулися значка  (допоміжна камера цього пристрою), для активації допоміжної камери цього пристрою поверніть її.*

- * Якщо монітор РКД закрито або його закрито з екраном, спрямованим назовні, допоміжна камера не працюватиме. Відкрийте монітор РКД.
- Якщо ви торкнулися значка  /  /  (бездротова допоміжна камера 1/2/3), підключіть зареєстрований смартфон до цього пристрою та запустіть програму "Image App".
- У наведених нижче випадках рамка допоміжного вікна відобразатиметься на моніторі РКД цього пристрою, але не записуватиметься. Після того як значки вибору допоміжного вікна зникнуть, допоміжне вікно відобразатиметься в напівпрозорому сірому кольорі.
 - Якщо ви залишаєте допоміжну камеру цього пристрою закритою, навіть якщо торкнулись  (допоміжна камера цього пристрою) (**W580** / **W580M**)
 - Якщо зареєстрований смартфон, який ви вибрали, торкнувшись піктограми  /  /  (бездротова допоміжна камера 1/2/3) не підключено до цього пристрою, або якщо сигнал Wi-Fi між смартфоном і цим пристроєм слабкий.
 - Якщо ви торкнулися **OFF** (ВИМК.)

• **W580** / **W580M**

Якщо зображення для допоміжного вікна налаштовано на  (допоміжна камера пристрою), можна змінити наведені нижче налаштування допоміжного вікна:

- Зміна розміру допоміжного вікна (→ 48)
- Налаштування та регулювання допоміжної камери та допоміжного вікна (WB/Яскравість/режим словесних коментарів)(→ 49)

Обмін зображеннями між допоміжними вікнами

1 Торкніться допоміжного вікна, яке необхідно обміняти.

- Вибране допоміжне вікно буде виділено жовтим кольором.
- Відобразяться значки вибору допоміжної камери, а вибраній значок буде виділено жовтим кольором.

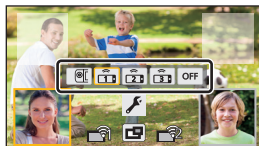

2 Торкніться значка, вибраного для іншого допоміжного вікна.

- Буде виконано обмін зображень між допоміжними вікнами.

-
- Невдовзі з'явиться допоміжне вікно.
 - Цей пристрій неможливо переключити в режим відтворення, коли його підключено до бездротової допоміжної камери.
 - Наведені нижче значки кнопок можуть не відобразитися, якщо відображається допоміжне вікно. Щоб відобразити їх, торкніться зображення основної камери на екрані.
 - (Сенсорне меню)
 - (Значки кнопки масштабування)
 - (Значок кнопки запису)
 - Значок кнопки для вибору режиму запису (→ 53)
 - Наведені нижче функції вимкнено.
 - Креативний контроль
 - Режим HDR для відео ()
 - Допоміжний режим покадрової анімації
 - Елементи меню настройки
 - Функція передавання Eye-Fi
 - Перехід до інших функцій Wi-Fi
 - Дистанційне керування поворотом і нахилом
 - Зазначені нижче функції не працюють, коли відображається допоміжне вікно:
 - Сенсорний затвор
 - [РАМКИ ЛИЦ]
 - AF/AE зі стеженням
 - Фіксація оптичного стабілізатора зображення
 - Коли зображення з бездротової допоміжної камери відображається в допоміжному вікні, наведені нижче параметри вимикаються:
 - Параметри допоміжного вікна (WB/яскравість/словесні коментарі)
 - Розмір допоміжного вікна
 - Залежно від умов запису баланс кольору, яскравість та інші настройки можуть відрізнятися між основною камерою та бездротовою допоміжною камерою.

- Пункти меню записування, значки операцій і функції на кшталт стабілізатора зображення, функції знімка з вирівнюванням і [БЫС.ВКЛ.АКТ.] працюють лише на основній камері.
- Ефекти зображення функції переходу не впливають на допоміжне вікно.
- Коли екран "Image App" зникає, передавання зображення в допоміжне вікно припиняється (підключення Wi-Fi і досі активне). Така ситуація може виникнути, наприклад, коли на смартфон надходить виклик, або якщо натиснути кнопку Home.
Якщо запустити на смартфоні програму "Image App" знову, передавання зображення на основну камеру відновиться і допоміжне вікно відобразиться автоматично.
- На смартфоні записувати зображення з бездротової дублюючої або мультикамери неможливо.

(Під час використання функції бездротової дублюючої камери)

- Під час запису нерухомих зображень фокусування може тривати довше, ніж зазвичай.
(→ 26)
- Одночасне записування нерухомих зображень неможливе під час запису відео або використання режиму PRE-REC.
- Якщо зображення з бездротової допоміжної камери, вибраної для допоміжного вікна, не надходить упродовж 4 або більше хвилин (прибл.), підключення Wi-Fi буде скасовано.
(Підключення не буде скасовано під час запису відео.)

(Під час використання функції бездротової мультикамери)

- Ця функція доступна лише в режимі відеозапису. Перехід у режим запису фотознімків і зйомка нерухомих зображень неможливі.
- Якщо зображення з бездротової допоміжної камери, вибраної для допоміжного вікна, не надходить упродовж 4 або більше хвилин (прибл.), підключення Wi-Fi буде скасовано.
(Підключення не буде скасовано під час запису відео або отримання зображення з одного з допоміжних вікон.)

Якщо підключення Wi-Fi неможливо встановити (бездротова дублююча або мультикамера)

- Відомості про налаштування смартфону див. в інструкції з експлуатації до нього.

Проблема	Перевірити
<p>Не вдається підключити цей пристрій до смартфону.</p> <p>У допоміжному вікні немає зображення.</p>	<ul style="list-style-type: none"> • Перевірте параметри Wi-Fi вашого смартфону, щоб дізнатись, чи SSID цього пристрою вибрано так, щоб цей пристрій можна було підключати до Wi-Fi зі смартфону. • Якщо смартфон підключено до бездротової точки доступу або іншої відеокамери, яка підтримує функцію бездротової дублюючої або мультикамери, припиніть підключення, виберіть SSID цього пристрою з меню налаштування Wi-Fi смартфону та перезапустіть програму "Image App". • Якщо ви не знаєте значення SSID для цього пристрою, підключаєтеся до смартфону, який відрізняється від раніше підключеного смартфону, або змінили параметр [Пароль прямого підключ.] після підключення до смартфону, повторіть наведені нижче дії для встановлення підключення. (Під час використання функції бездротової дублюючої камери) <ol style="list-style-type: none"> 1 Закрийте програму "Image App" на смартфоні. 2 Натисніть кнопку Wi-Fi на цьому пристрої, щоб вимкнути функцію бездротової дублюючої камери. 3 Натисніть кнопку Wi-Fi знову й торкніться [TWIN CAMERA]. 4 Виконайте процедуру з кроку 2, описану в розділі "Вибір параметра SSID цього пристрою на смартфоні для встановлення підключення" у статті "Перше підключення до цього пристрою на смартфоні як бездротової допоміжної камери (для використання функції бездротової дублюючої камери)". (→ 190) (Під час використання функції бездротової мультикамери) <ol style="list-style-type: none"> 1 Закрийте програму "Image App" на смартфоні. 2 Натисніть кнопку Wi-Fi на цьому пристрої, щоб вимкнути функцію бездротової мультикамери. 3 Натисніть кнопку Wi-Fi знову й торкніться [Мультикамера]. 4 Торкніться [Сброс] на екрані реєстрації пристрою. 5 Торкніться [ДА]. 6 Виконайте процедуру з кроку 2, описану в розділі "Вибір параметра SSID цього пристрою на смартфоні для встановлення підключення" у статті "Перше підключення до цього пристрою на смартфоні як бездротової допоміжної камери (для використання функції бездротової мультикамери)". (→ 193)
<p>Зображення в допоміжному вікні переривається.</p> <p>Зображення в допоміжному вікні зникає.</p>	<ul style="list-style-type: none"> • Зображення в допоміжному вікні переривається, коли сигнал Wi-Fi слабшає. Якщо сигнал стає занадто слабким, зображення в допоміжному вікні автоматично зникає. • Залежно від орієнтації цього пристрою та смартфона, а також відстані між ними, зображення може перериватися. Якщо сигнал прийому зображення слабкий, зменште відстань і одночасно перевірте значок стану підключення (→ 200). Можна також спрямувати передавач Wi-Fi (→ 9) на смартфон.

- Див. також розділ "Якщо підключення Wi-Fi неможливо встановити". (→ 177)

Що можна зробити з ПК

HD Writer LE 3.1

Можна копіювати дані відео або фотознімків на жорсткий диск ПК або записувати на такі носії, як диски Blu-ray, DVD або картки SD за допомогою HD Writer LE 3.1.

Щоб завантажити/встановити програмне забезпечення, відвідайте наведений нижче веб-сайт.

- Програмне забезпечення доступне для завантаження до кінця березня 2019 р.
http://panasonic.jp/support/global/cs/soft/download/f_le31.html

- Докладніше про використання програми HD Writer LE 3.1 (PDF-файл) див. в інструкціях з експлуатації. (→ 219)

■ Smart Wizard

Екран Smart Wizard автоматично відображується, якщо ця камера підключена до ПК з установленим HD Writer LE 3.1. (→ 215)



Копіювання на ПК:

Можливе копіювання даних відео/стоп-кадрів на жорсткий диск ПК.

Копіювання на диск:

Можна копіювати на диск в якості зображення з високою чіткістю.

- Виберіть потрібну функцію та виконайте інструкції, що відображуються на екрані, щоб вручно виконати копіювання.

Що можна зробити за допомогою HD Writer LE 3.1	Тип даних
Копіювання даних на ПК	Відеозображення і стоп-кадр
Копіювання у форматі диска Blu-ray/AVCHD: <ul style="list-style-type: none"> Сцени, записані в 1080/50р, можна копіювати, як 1080/50р. (→ 209: Важлива інформація) Неможливо копіювати сцени MP4/iFrame на диск Blu-ray або ж здійснити копіювання у форматі AVCHD. 	
Редагування: Редагування даних відеозаписів, що були скопійовані на жорсткий диск ПК <ul style="list-style-type: none"> Розділення, підрізка, статичне зображення кадру, заголовки, ефект, перехід, BGM, часткове видалення Перетворення частини відеофільму у стоп-кадр 	Відеозаписи
Розміщення в Інтернеті: Можна передавати відеоролики в Інтернет і ділитися ними з близькими та друзями.	
Відтворення на ПК: На ПК можна відтворювати відео та фотознімки з якістю зображення високої чіткості.	Відеозображення і стоп-кадр
Форматування дисків: Залежно від використовуваного типу диска, необхідно його форматування.	Відеозаписи

- Можливе відтворення на ПК за допомогою стандартної програми перегляду для Windows або наявних у продажу спеціальних програм для копіювання зображень на ПК за допомогою Windows Explorer.
- Докладну інформацію про використання Mac див. на стор. 220.

Важлива інформація

- Використовуючи картку пам'яті SDXC, відвідайте наступний сайт підтримки.
<http://panasonic.net/avc/sdcard/information/SDXC.html>
- Не вставляйте диск, записаний у форматі AVCHD за допомогою HD Writer LE 3.1, у пристрій, який не підтримує формат AVCHD. У деяких випадках диск може застрягнути в пристрої.
- Для відтворення диску Blu-ray, на який ви могли скопіювати сцени, записані в 1080/50p, необхідне обладнання, що підтримує AVCHD Progressive.
- При вставлянні диска, що містить записані відеофайли, в інші пристрої, може з'явитися повідомлення з пропозицією відформатувати диск. Не форматуйте диск, тому дані після цього буде неможливо відновити.

- Неможливо записати на цю камеру дані з комп'ютера.
- Відеоролики, записані на іншому пристрої, не можна записувати у HD Writer LE 3.1.
- Якщо відеодані записуються на картку SD або зчитуються з неї, правильна робота пристрою не гарантована в разі використання не HD Writer LE 3.1, а іншого програмного забезпечення.
- Не запускайте програму HD Writer LE 3.1 та інше програмне забезпечення одночасно.

Перед встановленням HD Writer LE 3.1

Встановлення й використання зазначених далі Програм вважається доказом того, що ви прийняли умови цієї Угоди. Якщо ви не приймаєте умови цієї Угоди, не встановлюйте й не використовуйте Програми.

Ліцензійна угода з користувачем

Ви ("Ліцензіат") отримуєте ліцензію на програмне забезпечення, визначене в цій Угоді користувача ("Угода") на умовах вашої згоди із положеннями та умовами цієї Угоди. У наведених нижче умовах вказано матеріальні ствердження стосовно відмови Panasonic Corporation від відповідальності. Ці умови потрібно обов'язково прочитати, зрозуміти та підтвердити.

Стаття 1 Ліцензія

Ліцензіату надається право використовувати Програми (термін "Програми" означає програмне забезпечення та іншу інформацію, завантажену Ліцензіатом з веб-сайту Panasonic, зокрема посібники), але всі права на патенти, авторське право, торгові марки й виробничі таємниці стосовно Програм Ліцензіату не передаються.

Стаття 2 Використання третьою стороною
Ліцензіат не може використовувати, копіювати, змінювати, передавати, здавати в оренду, орендувати, позичати чи дозволяти третій стороні, безкоштовно чи за плату, використовувати, копіювати чи змінювати Програми, крім випадків, чітко вказаних у цій Угоді.

Стаття 3 Обмеження копіювання Програм
Ліцензіат може створити лише одну копію Програм повністю чи частково лише як резервну копію.

Стаття 4 Комп'ютер

Ліцензіат може використовувати Програмне забезпечення тільки на одному комп'ютері і не має права використовувати його більше ніж на одному комп'ютері. Крім того, Ліцензіат не може використовувати програмне забезпечення для комерційних послуг хостингу програмного забезпечення.

Стаття 5 Переконструювання, декомпіляція чи розбирання

Ліцензіат не може переконструювати, декомпілювати чи розбирати Програми, крім випадків і в тій мірі, як це дозволено законами і правилами країни проживання Ліцензіата. Panasonic або її дистриб'ютри не відповідають за будь-які дефекти Програми або uszkodження, що їх зазнав Ліцензіат через власне зворотне декодування, декомпіляцію або дизасемблювання Програм.

Стаття 6 Звільнення від відповідальності
Програма надається у вихідному вигляді без будь-яких гарантій, прямих чи побічних, в тому числі гарантії непорушення, товарного стану та/або придатності для певної цілі. Крім того, Panasonic не гарантує, що робота Програм не буде безперейною або не матиме помилок. Panasonic або будь-які її дистриб'ютри не відповідатимуть за будь-яку шкоду, що її зазнав Ліцензіат через використання ним Програм.

Стаття 7 Експортний контроль
Ліцензіат погоджується не експортувати чи реекспортувати в будь-яку країну Програми у будь-якій формі без належної експортної ліцензії згідно з законами країни, де Ліцензіат проживає, в разі необхідності.

Стаття 8 Розірвання ліцензійної угоди
Право, надане Ліцензіату за цією угодою, автоматично скасується, якщо Ліцензіат порушить будь-які положення або умови цієї Угоди. В такому разі Ліцензіат має за власний рахунок знищити Програму і відповідну документацію разом з усіма її копіями.

Стаття 9 Стосовно MICROSOFT SQL SERVER COMPACT 3.5, виробленого Microsoft Corporation

(1) Ліцензіат повинен використовувати MICROSOFT SQL SERVER COMPACT 3.5 лише, якщо його включено до Програмного забезпечення, та не повинен використовувати MICROSOFT SQL SERVER COMPACT 3.5 у будь-якій іншій конфігурації або іншим чином. Ліцензіат не повинен публікувати MICROSOFT SQL SERVER COMPACT 3.5 або обходити будь-які технічні обмеження MICROSOFT SQL SERVER COMPACT 3.5.

(2) Ліцензіат не повинен використовувати, копіювати, розповсюджувати, передавати для використання або іншим чином розпоряджатись Програмним забезпеченням будь-яким чином, що виходить за рамки діапазону використання, наданого в Стаття 9 (1), а також не повинен виконувати такі операції, як зворотне проектування, декомпіляція, розбирання тощо стосовно MICROSOFT SQL SERVER COMPACT 3.5.

(3) Усі права, включаючи авторське право, патентні права, тощо, що стосуються MICROSOFT SQL SERVER COMPACT 3.5, належать Microsoft Corporation. Ліцензіат не повинен претендувати на будь-які права стосовно MICROSOFT SQL SERVER COMPACT 3.5.

Операційне середовище

- Навіть якщо системні вимоги, зазначені в дійсній інструкції з експлуатації, дотримані, деякі ПК не можуть використовуватися.
- Для запису диска Blu-ray/DVD потрібен сумісний записуючий пристрій для Blu-ray/DVD і відповідний носій.
- Робота не гарантується у наступних випадках.
 - Коли 2 або більше USB пристроїв підключені до комп'ютера або коли пристрої підключені через USB концентратори або з використанням подовжувачів кабелів.

■ Операційне середовище для HD Writer LE 3.1

ОС	Windows 10 (32-розрядна/64-розрядна) Windows 8/Windows 8.1 (32 біт/64 біт) Windows 7 (32 біт/64 біт) SP1
ЦПУ	Intel Pentium 4 2,8 ГГц або вище (включаючи сумісний ЦП) <ul style="list-style-type: none"> • Для застосування функції відтворення рекомендується наявність процесора Intel Core 2 Duo 2,16 ГГц або краще чи AMD Athlon 64 X2 Dual-Core 5200+ або краще. • При використанні функції редагування рекомендується Intel Core 2 Quad 2,6 ГГц або вище. • При відтворенні або використанні функції редагування для 1080/50p рекомендується Intel Core i7 2,8 ГГц або вище.
ОЗП	Windows 7/Windows 8/Windows 8.1/Windows 10: 2 ГБ або більше (64-розрядна)/1 ГБ або більше (32-розрядна)
Дисплей	Якість передачі кольору (16 біт) або вище (рекомендується 32 біт або вище) Розподільна здатність монітора 1024×768 пікселів або вище (рекомендується 1920×1080 пікселів або вище) Графічна карта, сумісна з DirectX 9.0c (рекомендовано DirectX 10) і накладанням DirectDraw Рекомендується сумісна з PCI Express™ ×16 Рекомендується наявність відеопам'яті 256 МБ або вище
Вільне місце на жорсткому диску	Ultra DMA — 100 або вище 450 МБ або вище (для встановлення програмного забезпечення) <ul style="list-style-type: none"> • Якщо ввімкнено стиснення, під час запису виникатимуть помилки. Зніміть прапорець [Compress this drive to save disk space] в розділі [Properties] для жорсткого диска.
Звук	Підтримка DirectSound
Інтерфейс	USB порт
Інші вимоги	Миша або еквівалентний пристрій Підключення до Інтернету

- HD Writer LE 3.1 лише для Windows.
- Не підтримується введення іншими мовами, крім англійської, німецької, французької, китайської (спрощене письмо) та російської.
- Відсутність помилок гарантована не для всіх приладів Blu-ray/DVD.
- Робота з ОС Windows 7 Enterprise, Windows 8 Enterprise, Windows 8.1 Enterprise, Windows 10 Enterprise і Windows RT не гарантована.
- Для Windows 8/Windows 8.1/Windows 10 це програмне забезпечення доступне лише як програма для стаціонарного ПК.
- Це програмне забезпечення не сумісне із середовищем з альтернативним завантаженням ОС.
- Це програмне забезпечення не сумісне з середовищем з багатьма моніторами.
- При використанні Windows 7/Windows 8/Windows 8.1/Windows 10 це програмне забезпечення можуть використовувати тільки користувачі, які мають облікові записи з правами адміністратора та стандартними правами. (Встановлювати та видаляти це програмне забезпечення повинен користувач, який має обліковий запис із правами адміністратора.)

■ Для використання HD Writer LE 3.1

Потрібен високопродуктивний ПК, в залежності від використовуваних функцій. Він може некоректно виконувати відтворення або працювати, що залежить від середовища ПК, що використовується. Див. відомості про робоче середовище та примітки.

- Відтворення може стати сповільненим, якщо процесор або пам'ять не відповідають вимогам операційного середовища.
- Завжди використовуйте найновіший драйвер для відеокарти.
- Завжди переконайтесь у достатній ємності жорсткого диску на ПК. Він може перестати працювати або раптово вимкнутися, якщо ємності стане недостатньо.

■ Операційне середовище для функції читання карти (масова пам'ять)

ОС	Windows 10 (32-розрядна/64-розрядна) Windows 8/Windows 8.1 (32 біт/64 біт) Windows 7 (32 біт/64 біт) або SP1
ЦПУ	1 ГГц або вище 32-розрядний (x86) або 64-розрядний (x64) процесор
ОЗП	Windows 7/Windows 8/Windows 8.1/Windows 10: 2 ГБ або більше (64-розрядна)/1 ГБ або більше (32-розрядна)
Інтерфейс	USB порт
Інші вимоги	Миша або еквівалентний пристрій

- USB устаткування працює із драйвером, інсталюваним у якості стандартного в ОС.

Інсталяція

При встановленні програмного забезпечення увійдіть у систему комп'ютера як адміністратор або під іменем користувача з такими самими повноваженнями. (Якщо у вас немає таких повноважень, зверніться до свого керівника.)

- До початку інсталяції закрийте всі інші працюючі програми.
- Під час інсталяції програмного забезпечення не виконуйте ніякі інші операції на ПК.
- Пояснення операцій наведено для Windows 7.

■ Встановлення HD Writer LE 3.1

Щоб завантажити/встановити програмне забезпечення, відвідайте наведений нижче веб-сайт.

- Програмне забезпечення доступне для завантаження до кінця березня 2019 р.
http://panasonic.jp/support/global/cs/soft/download/f_le31.html

■ Видалення HD Writer LE 3.1

Виконайте нижченаведені кроки для деінсталяції програм, які вам більше не потрібні.

- 1 Виберіть [Start] → [Control Panel] → [Uninstall a Program].**
- 2 Виберіть [HD Writer LE 3.1], потім клацніть елемент [Uninstall].**

- Виконуйте деінсталяцію за наступними інструкціями на екрані.
- Після деінсталяції програмного забезпечення запустіть знову ПК.

Підключення до ПК

- Підключіть камеру до ПК після встановлення прикладних програм.

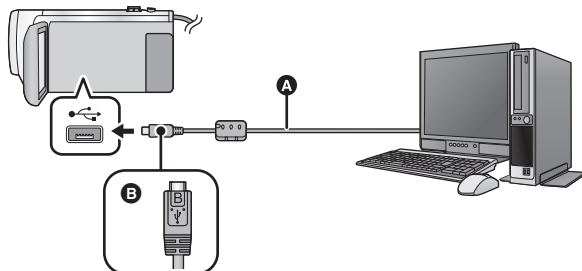

- **A** кабель USB (постачається в комплекті)
- **B** Поверніть штекер стороною із символом догори та підключіть роз'єм мікро B USB-кабелю до роз'єму USB даного пристрою.
- Вставте штекери максимально до упору.

1 Підключіть мережний адаптер до даної відеокамери.

- Використовуйте адаптер змінного струму, щоб не мати проблем з терміном служби акумулятора.

2 Увімкніть пристрій.

3 Підключіть відеокамеру до ПК.

- Відображається екран вибору функції USB.

4 Торкніться [ПК] на екрані цієї камери.

- Екран Smart Wizard автоматично відображується, якщо встановлено HD Writer LE 3.1.
- Ця камера автоматично розпізнається як зовнішній диск ПК. (→ 217)
- Якщо обрано іншу опцію, а ніж [ПК], повторно підключіть кабель USB.
- При використанні акумулятора монітор РКД вимикається приблизно за 5 секунд. Торкніться екрана, щоб увімкнути монітор РКД.



-
- Не використовуйте будь-які інші кабелі для USB підключення, крім тих, які входять до комплекту постачання. (Робота з будь-якими іншими USB кабелями не гарантується.)
 - При підключенні включеної камери до ПК за допомогою USB кабелю живлення камери здійснюється від ПК.
 - При виконанні операцій читання/запису між ПК і картою SD слід мати на увазі, що деякі слоти для карток SD, вбудовані в ПК, та деякі пристрої читання карток SD не сумісні з картками пам'яті SDHC або картками пам'яті SDXC.
 - Використовуючи картку пам'яті SDXC, відвідайте наступний сайт підтримки.
<http://panasonic.net/avc/sdcard/information/SDXC.html>

■ Для безпечного вимикання USB кабелю

На панелі завдань ПК виберіть піктограму , а потім клацніть номер моделі цього пристрою, щоб від'єднати USB-кабель.

- Залежно від установок на вашому ПК, цей значок може не відобразитися.

Про індикацію на екрані камери

- Не від'єднуйте USB кабель, акумулятор або адаптер змінного струму, поки світиться індикатор доступу або на екрані камери відображається значок доступу до карти ().
- **W580M**
Не від'єднуйте USB кабель, акумулятор або адаптер змінного струму, поки світиться індикатор доступу або на екрані камери відображається значок доступу до вбудованої пам'яті ().
- Якщо екран не змінюється при роботі з пристроєм, підключеним до ПК, від'єднайте батарею та/або адаптер змінного струму, зачекайте приблизно 1 хвилину, вставте батарею та/або адаптер змінного струму, зачекайте ще приблизно 1 хвилину, а потім знову увімкніть пристрій (дані може бути знищено, якщо операцію виконати під час доступу до картки SD або вбудованої пам'яті).

■ Зарядження акумулятора при підключенні його до інших пристроїв

Якщо при використанні акумулятора вимкнути камеру та підключити її до ПК, Blu-ray disc рекордера Panasonic або DVD рекордера Panasonic, акумулятор буде заряджатися.

- Під'єднуючи цей пристрій до ПК вперше, переконайтесь, що під'єднуєте його до ПК увімкненим.
- Надійно й до кінця вставте кабель USB. Якщо кабель вставлено не до кінця, він не буде працювати належним чином.
- Не використовуйте будь-які інші кабелі для USB підключення, крім тих, які входять до комплекту постачання. (Робота з будь-якими іншими USB кабелями не гарантується.)
- Пам'ятайте, що при підключенні кабелю живлення постійного струму (постачається в комплекті) акумулятор не заряджатиметься.
- Обов'язково підключайте камеру безпосередньо до ПК, Blu-ray disc рекордера або DVD рекордера.
- Під час зарядження блимає індикатор стану.
- Не можна заряджати пристрій, коли індикатор стану швидко блимає або якщо він взагалі не світиться. Використовуйте для зарядження адаптер змінного струму. (→ 11)
- При цьому знадобиться в 2 або 3 рази більше часу для зарядження, ніж при використанні адаптера змінного струму.
- Якщо індикатор стану особливо швидко або повільно блимає, див. сторінку 234.

Про дисплей ПК

Коли камера підключена до ПК, вона розпізнається як зовнішній пристрій.

- Знімний диск (приклад:  CAM_SD (F:)) відображується у [Computer].

Для копіювання відео рекомендується використовувати HD Writer LE 3.1. Використання Windows Explorer або інших програм на ПК для копіювання, переміщення або перейменування файлів і папок, записаних на даному пристрої, призведе до неможливості їхнього використання з HD Writer LE 3.1. Неможливо записати дані у вбудовану пам'ять або на картку SD камери з ПК.

Приклад структури папок на SD карті:

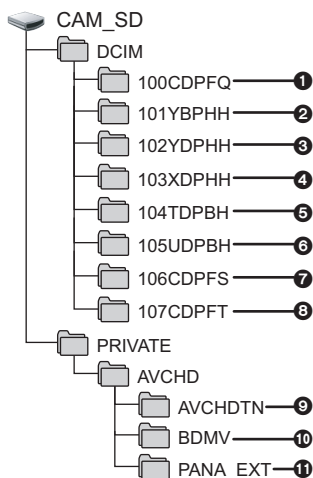

W580M

Приклад структури папки вбудованої пам'яті:

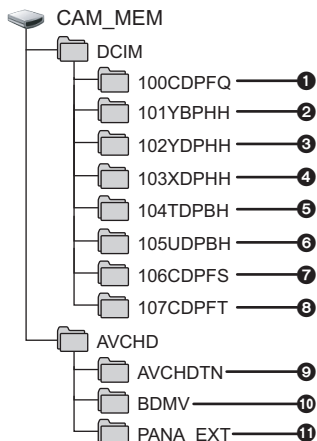

Будуть записані наступні дані.

- 1 До 999 стоп-кадрів у форматі JPEG ([S1000001.JPG] та ін.)
- 2-6 Файли відеозапису у форматі MP4 ([S1000001.MP4] тощо)
 - 2 MP4 (1080/50p)
 - 3 MP4 (1080/25p)
 - 4 MP4 (720/25p)
 - 5 MP4 (360/25p)
- 6 Файли відеозапису у форматі iFrame ([S1000001.MP4] та ін.)
- 7 Стоп-кадри у форматі JPEG, створені із відеозапису
- 8 Фотознімки формату JPEG, записані у допоміжному режимі покадрової анімації.
- 9 Піктограми відеозапису
- 10 Файли відеозапису у форматі AVCHD ([00000.MTS] та ін.)
- 11 Для керування

■ Копіювання на ПК стоп-кадрів

Функція пристрою зчитування карти (масова пам'ять)

Стоп-кадри, які записані з допомогою цієї камери, можна копіювати на ПК, користуючись провідником чи іншими програмами.

- 1 Двічі натисніть папку, що містить стоп-кадри. ([DCIM] → [100CDPFQ] та ін.)
- 2 Перетягніть стоп-кадри на папку призначення (на жорсткому диску ПК).

-
- Не видаляйте теки SD картки. Такі дії можуть призвести до неможливості використання SD картки на цьому пристрої.
 - Не видаляйте та не змінюйте файли картки SD або USB HDD на комп'ютері. Через це пристрій може не зчитувати такі файли або функції можуть не працювати належним чином.
 - Якщо на ПК записані дані, що не підтримуються цією камерою, вона їх не розпізнає.
 - Використовуйте тільки цю камеру для форматування карт SD.

Початок роботи HD Writer LE 3.1

- Для використання програмного забезпечення зареєструйтесь із правами адміністратора або користувача стандартного облікового запису.
Дане програмне забезпечення неможливо використовувати з обліковим записом гостя.

(На ПК)

Виберіть [Start] → [All Programs] → [Panasonic] → [HD Writer LE 3.1] → [HD Writer LE 3.1].

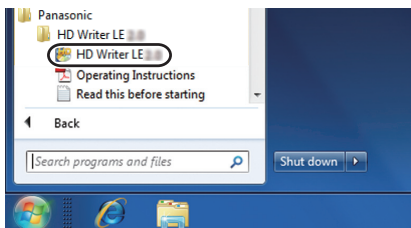

- Для більш докладної інформації про те, як використовувати прикладні програми, читайте інструкції з експлуатації програм в файлі PDF.

Читання інструкції з експлуатації програм

- Для читання інструкції з експлуатації в форматі PDF вам потрібен Adobe Acrobat Reader 5.0 або пізнішої версії Adobe Reader 7.0 або пізнішої версії.

Виберіть [Start] → [All Programs] → [Panasonic] → [HD Writer LE 3.1] → [Operating Instructions].

У разі використання Mac (носії великої ємності)

- HD Writer LE 3.1 не випускається для Mac.
- Підтримуються iMovie і Final Cut Pro X. Для отримання детальної інформації про iMovie і Final Cut Pro X звертайтеся в компанію Apple Inc.

■ Операційне середовище

ПК	Mac
ОС	OS X 10.11
ЦПУ	Intel Core 2 Duo або краще
ОЗП	2 ГБ або більше
Інтерфейс	USB порт
Інші вимоги	Миша або еквівалентний пристрій

- Навіть якщо системні вимоги, зазначені в дійсній інструкції з експлуатації, дотримані, деякі комп'ютери не можуть використовуватися.
- USB устаткування працює із драйвером, інсталюваним у якості стандартного в ОС.

■ Копіювання фотознімків на Mac

1 Підключіть цю камеру до Mac через USB-кабель, що постачається в комплекті.

- Відображається екран вибору функції USB.

2 Торкніться [ПК] на екрані цієї камери.

- Ця камера автоматично розпізнається як зовнішній диск Mac.
- Якщо обрано іншу опцію, а ніж [ПК], повторно підключіть кабель USB.
- При використанні акумулятора монітор РКД вимикається приблизно за 5 секунд. Торкніться екрана, щоб увімкнути монітор РКД.

3 Двічі клацніть мишею по [CAM_SD], відображуваним на робочому столі.

- Для користувачів моделі **W580M** на робочому столі відображаються [CAM_SD] та [CAM_MEM].
- Файли зберігаються в папці [100CDPFQ] або [102CDPFT] тощо і т.д. у папці [DCIM].

4 За допомогою операції “перетаскування” перемістіть знімки, які ви бажаєте отримати (або папку, у якій вони містяться), до будь-якої іншої папки Mac.

■ Для безпечного вимикання USB кабелю

Перетягніть піктограму диска [CAM_SD] в [Trash] і потім від'єднайте USB кабель.

- Для користувачів моделі **W580M** на робочому столі відображаються [CAM_SD] та [CAM_MEM].

Індикація

*1 Для W580

*2 Для W580M

■ Індикація в режимі запису

Режим відеозапису

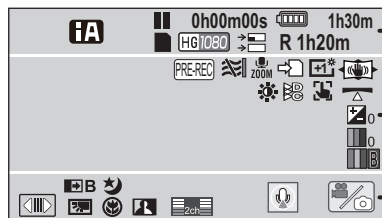

Режим запису стоп-кадрів

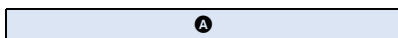
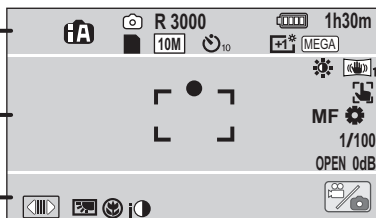

Інтелектуальний автоматичний режим (→ 54)



Інтелектуальний автоматичний режим плюс (→ 56)



Режим креативного контролю (→ 56)

HDR Режим HDR для відео (→ 45, 61)^{1, 2}

Сюжетний режим (→ 60)

MNL Ручний режим (→ 63)

Допоміжний режим покадрової анімації (→ 62)

●/II Зйомка (червоний)

II (зелений) Пауза запису

0h00m00s Пройдений час зйомки (→ 24)

("h" – скорочено, години, "m" – хвилини, "s" – секунди.)

Передача Eye-Fi (→ 137)

Заряд, що залишився в акумуляторі (→ 13)

1h30m Час роботи акумулятора, який залишився (→ 13)

 Стан можливості запису у вбудовану пам'ять²

(білий) Стан можливості запису на карту пам'яті

Розпізнавання карти (зелений)

1080/50p / PH1080 / HA1080 / HG1080 / HE1080 / 1080 SCORE / 1080 SUPER / 720 SUPER / iFrame SUPER

Режим відеозапису (→ 79)

Резервна копія з дублюючої камери (→ 51)

R 1h20m Час, що залишився, для відеозапису (→ 24)

(білий) Значок запису стоп-кадрів

(червоний) Запис стоп-кадру

R3000 Кількість стоп-кадрів, що залишилася (→ 27)

10M / 2.1M / 7.4M / 0.3M / 7.7M / 2M











Кількість пікселів для фотознімку (→ 27, 85, 88)

Розмір зображення не відображається для фотознімків, зроблених на інших пристроях, які мають розміри зображень, відмінні від зазначених вище.

10/102 Зйомка з автоматичним таймером (→ 74)

MEGA Функція MEGA OIS (→ 26)

B	
	PRE-REC (→ 74)
	Уповільнений запис (→ 59)
	Варіомікрофон (→ 84)
	Стереомікрофон (→ 84)
	Зменшення шуму вітру (→ 83)
	Запис із затримкою (→ 80) ²
	Підсилення яркості РКД (→ 37)
	Фіксація стабілізатора зображення (→ 68)/ оптичного стабілізатора зображення (→ 70)
	Налаштування зображення (→ 85)
	Колір цифрового кіно (→ 82)
	Регулювання яркості (ефект мініатюри/кіно 8 мм/німе кіно) (→ 57, 58)
	Регулювання чіткості (ефект мініатюри) (→ 57)
	Регулювання кольорового балансу (кіно 8 мм) (→ 58)
HDR / HDR	Ефект HDR (→ 45, 76) ^{1, 2}
	AF/AE зі стеженням (→ 69)
	Функція знімка з вирівнюванням (→ 44, 76)
	Сенсорний затвор (→ 71)
MF	Ручне фокусування (→ 66)
	Баланс білого (→ 64)
1/100	Швидкість затвора (→ 65)
OPEN/F2.0	Значення діафрагми (→ 65)
0dB	Коефіцієнт підсилення (→ 65)
○ (білий) ● (зелений)	
	Індикація фокусування (→ 26)

C	
	Для відображення сенсорного меню (→ 20)
	Компенсація контрового світла (→ 75)
	Телемакрозйомка (→ 75)
	Інтелектуальне керування контрастом (→ 73)
	Рівень мікрофона (→ 84)
	Фейдер (білий), фейдер (чорний) (→ 73)
	Нічний режим (→ 75)
	Інтелектуальна настройка експозиції (→ 74)
	Налаштування світового часу (→ 32)
	Значок допоміжного вікна (→ 46, 47, 201)
	Значок настройки допоміжної камери (→ 48)
	Активовано режим словесних коментарів (→ 49) ^{1, 2}
	Значок перемикання режимів запису (→ 18)
15. 11. 2016	Відображення дати (→ 21)
12:34	Відображення часу (→ 21)

■ Індикація відтворення



Відображення під час відтворення (→ 29, 87)

0h00m00s	Час відтворення (→ 29)
No.10	Номер відеозапису
	Повтор відтворення (→ 89)
	Поновлення відтворення (→ 90)
100-0001	Ім'я папки/файлу стоп-кадру
On	Передача/Захищені відеозаписи/фотознімки (→ 112, 136)



Екран вибору режиму відтворення (→ 28)

	Сцена AVCHD [1080/50p] (→ 28)
	Сцена AVCHD [PH] (→ 28)
	Сцена AVCHD [HA] (→ 28)
	Сцена AVCHD [HG] (→ 28)
	Сцена AVCHD [HE] (→ 28)
	Сцена MP4 [1080/50p] (50M) (→ 28)
	Сцена MP4 [1080/50p] (28M)/MP4 [1080/25p] (→ 28)
	Сцена MP4 [720/25p] (→ 28)
	Сцена MP4 [360/25p] (→ 28)
	Сцена iFrame (→ 28)
	Сцена, записана із затримкою (→ 80) ²
MINI	Сцена, записана з ефектом мініатюри (→ 57)
	Сцена, записана в режимі цейтраферної зйомки (→ 59)
	Сцени, збережені з функцією вибіркового відтворення (→ 98)
	Стан передачі Eye-Fi (→ 135)

■ Індикація підключення до Wi-Fi

	Стан підключення по Wi-Fi (бездротова точка доступу) (→ 168)
	Стан підключення Wi-Fi (пряме підключення) (→ 168)

■ Індикація підключення до USB HDD

	Відтворення USB HDD (→ 129)
--	-----------------------------

■ Індикація при підключенні до інших пристроїв

	Доступ до карти (→ 133, 216)
	Доступ до вбудованої пам'яті (→ 133, 216) ²

■ Підтверджуюча індикація

--
(Відображ Заряд вбудованого акумулятора **ення часу)** закінчується. (→ 21)

	Попередження про зйомку самого себе (→ 22)
	Картка SD не вставлена або не сумісна.

■ Індикатор бездротової дублюючої або мультикамери



Значок запуску для бездротової дублюючої камери/значок відключення для бездротової дублюючої або мультикамери (→ 190)



Стан підключення Wi-Fi (бездротова дублююча камера) (→ 200)



Стан підключення Wi-Fi (бездротова мультикамера) (→ 200)

■ Індикатор допоміжного вікна



Змінення розміру допоміжного вікна (→ 48)^{*1, 2}



Попередження підключення Wi-Fi для функції бездротової допоміжної камери (бездротова дублююча камера) (→ 201)



Попередження підключення Wi-Fi для функції бездротової допоміжної камери (бездротова мультикамера) (→ 201)

* Цифра на значку відрізняється залежно від вибраної бездротової допоміжної камери. (1–3)

Інше

Повідомлення

Головні повідомлення підтверджень/помилки, що відображаються на екрані у вигляді тексту.

W580M РЕГУЛЯРНО ПЕРЕНОСИТЕ ДАННЫЕ ИЗ ВНУТРЕННЕЙ ПАМЯТИ ДЛЯ ИХ ЗАЩИТЫ.

Рекомендується періодично робити резервну копію важливих відеофільмів та стоп-кадрів на ПК, дисках DVD тощо, щоб захистити їх. (→ 208) Це повідомлення не означає, що з пристроєм виникли проблеми.

ПРОВЕРЬТЕ КАРТУ

Ця карта не є сумісною або не може бути розпізнана відеокамерою.

Якщо це повідомлення з'являється навіть під час запису відео та стоп-кадрів на SD карту, карта може працювати нестабільно. Вставте карту SD ще раз, а потім вимкніть та знову ввімкніть живлення.

ИСПОЛЬЗОВАНИЕ ДАННОГО АККУМУЛЯТОРА НЕВОЗМОЖНО.

- Використовуйте акумулятор, який сумісний з цією камерою. (→ 10)
При використанні акумулятора Panasonic, сумісного з цією камерою, вийміть акумулятор, а потім вставте його знову. Якщо повідомлення з'являється навіть після повторень цієї процедури, ця відеокамера потребує ремонту. Від'єднайте живлення й проконсультуйтеся з дилером, у якого ви її придбали. Не намагайтеся ремонтувати самі.
- Можливо, було виконано спробу використати адаптер змінного струму, який не сумісний з цією камерою. Використовуйте адаптер змінного струму, що постачається в комплекті. (→ 11)

ИСПОЛЬЗОВАНИЕ ДАННОГО ВН. ДИСКОВОДА НЕВОЗМОЖНО./ ПРОВЕРЬТЕ ВНЕШНИЙ ДИСКОВОД.

Підключено зовнішній привід, що його не може розпізнати цей пристрій. Перевірте, чи може цей USB HDD підключатися і використовуватися із цим пристроєм, і спробуйте підключитися ще раз. (→ 124)

Не удал. подкл. беспр. ТД/ Не найдена беспр. точка доступа

- Перевірте налаштування Wi-Fi вашої точки бездротового доступу і смартфона.
- [Простое подключение (WPS)] може встановити з'єднання тільки між двома пристроями: цим пристроєм та пристроєм, який буде підключено до цього пристрою. Перевірте, чи не намагаються кілька пристроїв встановити з'єднання у стані очікування WPS одночасно.
- Прочитайте сторінку [177](#), якщо підключення Wi-Fi неможливо встановити.

Ошибка соединения. Проверьте настройки сети на подключаемом устройстве.

- Підключитися з деяких інтернет-служб, таких, як "LUMIX CLUB" і USTREAM, може бути неможливо. Спробуйте підключитися ще раз через деякий час.
- Прочитайте сторінку [177](#), якщо підключення Wi-Fi неможливо встановити.

Сеть отключена.

- Якщо при використанні [Воспр. DLNA] ви деякий час не користуєтеся DLNA-сумісним пристроєм, до якого підключилися, буде виведено це повідомлення. Перевірте стан пристрою DLNA, до якого ви підключені.

Про відновлення

Якщо будуть знайдені помилкові дані управління, можуть з'явитися повідомлення, і буде виконано відновлення. (Відновлення може тривати певний час, залежно від помилки.)

-  відображається, якщо виявлена порушена інформація управління під час відображення сцен у піктограмах.
- Підключіть достатньо заряджений акумулятор або мережний адаптер.
- Залежно від статусу даних, їх відновлення може статися неповним.
- Якщо відновлення не вдасться, буде неможливо відтворювати сцени, записані до вимкнення камери.
- Коли дані, записані на іншому пристрої, були відновлені, може статися так, що не вийде відтворити дані на цій відеокамері або на іншому пристрої.
- Якщо відновлення невдале, вимкніть та увімкніть живлення камери знову через деякий час. Якщо невдале відновлення повторюється, відформатуйте носій на камері. Майте, будь ласка, на увазі, що після форматування носія всі дані, збережені на носії, будуть стерті.
- Якщо інформація про ескізи відтворена, відображення ескізів може уповільнитися.
- Неможливо відновити сцени, записані як резервна копія з дублюючої камери, і сцени вибіркового відтворення у форматі MP4.

Пошук й усунення несправностей

■ В наступних випадках це не є порушенням функціонування

При трясінні камери чути клацання.	<ul style="list-style-type: none"> Це звук руху об'єктива, він не свідчить про дефект. Цей звук зникає при ввімкненні живлення пристрою та переведенні пристрою в режим відеозапису або режим запису фотознімків.
Об'єкт наче спотворюється.	<ul style="list-style-type: none"> Об'єкт виглядає дещо спотвореним, коли на зображенні він дуже швидко рухається, але це виникає через те, що ця камера використовує MOS у якості сенсора зображень. Це не є несправністю.
Запотів об'єктив або монітор РКД.	<ul style="list-style-type: none"> Це сталося через конденсацію і не є несправністю. Див. сторінку 2.



Живлення

Проблема	Перевірити
<p>Дану відеокамеру неможливо увімкнути.</p> <p>Дана відеокамера швидко припиняє роботу.</p> <p>Акумулятор швидко втрачає заряд.</p>	<ul style="list-style-type: none"> Зарядіть акумулятор ще раз, щоб забезпечити достатній рівень заряду. (→ 11) У холодних місцях час роботи акумулятора зменшується. Акумулятор має обмежений термін служби. Якщо час роботи занадто короткий, навіть після повного зарядження акумулятора, акумулятор вичерпав свій ресурс і потребує заміни.
<p>Дана відеокамера вимикається автоматично.</p>	<ul style="list-style-type: none"> Якщо живлення камери вимикається при вимиканні живлення телевізора за допомогою пульта ДК для телевізора, це означає, що працює VIERA Link. Якщо не використовується VIERA Link, встановіть [VIERA Link] на [ВЫКЛ]. (→ 119)
<p>Відеокамера включена, але її експлуатація неможлива.</p> <p>Дана відеокамера не працює нормально.</p>	<ul style="list-style-type: none"> Вийміть акумулятор або відключіть адаптер змінного струму, зачекайте приблизно 1 хвилину, а потім підключіть акумулятор або адаптер змінного струму. Потім, приблизно за 1 хвилину, ввімкніть живлення знову. (Виконання вищевказаної операції під час доступу до носія може пошкодити дані на носії.) Якщо нормальна робота все ж не відновилася, від'єднайте підключене джерело живлення і проконсультуйтеся з продавцем, у якого ви придбали цей пристрій.
<p>Відображується "ОШИБКА. ВЫКЛЮЧИТЕ КАМЕРУ, ЗАТЕМ ВКЛЮЧИТЕ ЕЕ СНОВА."</p>	<ul style="list-style-type: none"> Камера автоматично виявила помилку. Перезапустіть камеру, вимкнувши та ввімкнувши живлення. Живлення буде вимкнено приблизно за 1 хвилину, якщо живлення не вимкнено і не ввімкнено. Необхідний ремонт, якщо повідомлення часто повторюється навіть у разі перезапуску. Відключіть живлення та проконсультуйтеся у дилера, у якого ви придбали цю камеру. Не намагайтесь ремонтувати камеру самостійно.



Індикація

Проблема	Перевірити
Індикація залишкового заряду акумулятора не відображується належним чином.	<ul style="list-style-type: none"> Індикація залишкової ємності акумулятора є приблизною. Якщо індикація залишкової ємності акумулятора не відображається правильно, слід повністю зарядити акумулятор, розрядити його, а потім зарядити знову.

Зйомка

Проблема	Перевірити
Відеокамера раптово припиняє зйомку.	<ul style="list-style-type: none"> Використовуйте SD карту, що може використовуватися для відеозапису. (→ 14) Час запису скорочується через погіршення швидкості запису даних або повторний запис і видалення. За допомогою камери відформатуйте SD-карту або вбудовану пам'ять. (→ 39) Якщо [AGS] встановлено на [ВКЛ], знімайте у звичайній горизонтальній позиції або встановіть [AGS] на [ВЫКЛ]. (→ 82)
Функція автофокусування не працює.	<ul style="list-style-type: none"> Переключіться на інтелектуальний автоматичний режим або інтелектуальний автоматичний режим плюс. Якщо ви намагаєтесь зняти сцену, і сфокусуватися за допомогою режиму автофокусу важко, виконайте фокусування за допомогою ручного фокусування. (→ 55, 66)
Дивний баланс кольорів під час зйомки у такому місці, як спортивний зал.	<ul style="list-style-type: none"> У місці з багатьма джерелами світла, такому, як спортивний зал або хол, встановіть баланс білого на  (Режим для приміщень 2). Якщо ви не можете виконати чіткий запис у  (Режимі для приміщень 2), встановіть його на  (Режим ручного налаштування). (→ 64)
Колір та яскравість зображення змінюється, або можна побачити горизонтальні смуги на зображенні. РКД монітор мерехтить в приміщенні.	<ul style="list-style-type: none"> Колір або яскравість зображення можуть змінюватися, або ви можете бачити горизонтальні смуги на зображенні, якщо запис об'єкта проводиться при освітленні за допомогою люмінесцентних, ртутних або натрієвих ламп тощо, але це не є несправністю. У режимі відеозапису здійснійте зйомку в інтелектуальному автоматичному режимі/ інтелектуальному автоматичному режимі плюс або встановіть швидкість затвора 1/100 у регіонах з частотою в мережі 50 Гц або на 1/125 у регіонах з частотою 60 Гц. Під час запису фотознімків це не вплине на записане зображення.

Відтворення

Проблема	Перевірити
Не можна відтворити які завгодно сцени/стоп-кадри.	<ul style="list-style-type: none"> Будь які сцени/стоп-кадри, піктограми яких відображаються як , не можуть бути відтворені.
Відеозаписи не можуть бути видалені.	<ul style="list-style-type: none"> Зніміть захист. (→ 112) Будь-які сцени/фотознімки, на яких піктограми відображаються як , неможливо видалити. Якщо сцени/фотознімки непотрібні, відформатуйте носій, щоб стерти дані. (→ 39) Зауважте, що після форматування всі дані на носії стираються та не можуть бути поновлені. Виконайте резервне копіювання важливих даних на ПК, диск тощо.

Робота з іншими пристроями

Проблема	Перевірити
Незважаючи на правильність виконання підключення пристрою до телевізора, не видно відтворюваних зображень або не чуно звуку.	<ul style="list-style-type: none"> Будь ласка, прочитайте інструкцію з експлуатації вашого телевізора й виберіть канал, що відповідає входу, використовуваному для підключення. Змініть установку [ТВ ФОРМАТ] для відповідності формату телевізора. (→ 118) У режимі відтворення звук не виводиться з камери, коли вона підключена до телевізора. Рівні звуку не можна регулювати з камери, тому відрегулюйте звук на телевізорі.
Відтворені зображення стиснуті по горизонталі.	
Незважаючи на підключення пристрою до телевізора за допомогою кабелю міні-HDMI, не видно відтворюваних зображень або не чуно звуку.	<ul style="list-style-type: none"> Перевірте правильність підключення кабелю міні-HDMI. Надійно вставте кабель міні-HDMI.
Якщо вставити SD карту в інший пристрій, вона не розпізнається.	<ul style="list-style-type: none"> Упевніться, що цей пристрій підтримує ємність або тип SD-карти (Карта пам'яті SD/Карта пам'яті SDHC/Карта пам'яті SDXC), що ви вставили в нього. Див. інструкцію з експлуатації пристрою для більш докладної інформації.
При підключенні за допомогою кабелю USB ця камера не розпізнається іншими пристроями.	<ul style="list-style-type: none"> При підключенні до інших пристроїв із використанням лише акумулятора виконайте повторне підключення з використанням адаптера змінного струму.
VIERA Link не працює.	<p>(Налаштування на цій камері)</p> <ul style="list-style-type: none"> Підключіться за допомогою кабелю міні-HDMI (постачається в комплекті). (→ 116) Торкніться , потім торкніться [НАСТРОЙКИ] → [VIERA Link] → [ВКЛ]. (→ 119) Вимкніть живлення камери, а потім ввімкніть знову. <p>(Налаштування на інших пристроях)</p> <ul style="list-style-type: none"> Якщо вхід телевізора не перемикається автоматично, перемикніть вхід за допомогою пульта ДК для телевізора. Перевірте установку VIERA Link на підключеному пристрої. Див. інструкції з експлуатації підключеного пристрою.
Неможливо скопіювати сцени на SD карту, підключившись до іншого обладнання за допомогою USB кабелю.	<ul style="list-style-type: none"> Інше обладнання, можливо, не розпізнає SD карту. Від'єднайте USB кабель один раз, та знову під'єднайте його.

3 ПК

Проблема	Перевірити
Коли камера підключена за допомогою кабелю USB, камера не розпізнається ПК.	<ul style="list-style-type: none"> Після повторного вставлення карти SD у камеру знову підключіть USB кабель, що постачається в комплекті. Виберіть інший USB термінал на ПК. Перевірте операційне середовище. (→ 212, 220) Підключіть USB кабель, що постачається в комплекті, знову після перезавантаження ПК та повторного увімкнення камери.
При відключеному USB кабелі повідомлення про помилку з'являється на комп'ютері.	<ul style="list-style-type: none"> Щоб безпечно від'єднати USB-кабель, на панелі завдань ПК виберіть значок , а потім клацніть номер моделі цього пристрою.
Неможливо відкрити PDF-файл з інструкцією з експлуатації для HD Writer LE 3.1.	<ul style="list-style-type: none"> Вам потрібен Adobe Acrobat Reader 5.0 або пізнішої версії або Adobe Reader 7.0 або пізнішої версії, щоб прочитати в форматі PDF інструкції з експлуатації для HD Writer LE 3.1.

Про функцію Wi-Fi

Проблема	Перевірити
Неможливо підключитися до точки бездротового доступу або смартфона.	<ul style="list-style-type: none"> Прочитайте сторінку 177, якщо підключення Wi-Fi неможливо встановити.
Неможливо керувати зі смартфона, використовуючи [Пульс ДУ].	<ul style="list-style-type: none"> Установіть програму "Image App" для смартфона на свій смартфон. (→ 167)
При перегляді екрану запису на смартфоні на екрані з'являється мозаїчний шум, і рух зображення не виглядає плавним.	<ul style="list-style-type: none"> Якщо встановити для параметра [РЕЖИМ ЗАП.] значення AVCHD [1080/50р] або MP4/iFrame [1080/50M]/[1080/28M] у режимі відеозапису на екрані може з'явитися мозаїчний шум, а рух зображення може не відбуватися плавно. (Зазначене не стосується записаного зображення.)
Неможливо використовувати [Воспр.DLNA].	<ul style="list-style-type: none"> Перевірте, що телевізор сумісний з DLNA. Прочитайте інструкцію до вашого телевізора. Перевірте, що точка бездротового доступу і цей пристрій з'єднані належним чином. Підійдіть до точки бездротового доступу і повторіть підключення. Якщо неможливо встановити підключення між цим пристроєм та DLNA-сумісним пристроєм, спробуйте повторити підключення і перевірте, що вони з'єднані належним чином.
Екран прямої трансляції не відображається.	<ul style="list-style-type: none"> Перевірте, що ідентифікатор користувача "LUMIX CLUB" і пароль було введено правильно. Скористайтеся комп'ютером чи смартфоном, щоб перевірити, що реєстрацію облікового запису USTREAM завершено. Скористайтеся комп'ютером чи смартфоном, щоб зареєструвати й налаштувати USTREAM із пов'язаної служби "LUMIX CLUB". (→ 162) Лінії зв'язку "LUMIX CLUB" або USTREAM можуть бути перевантажені. Спробуйте підключитися до прямої трансляції через деякий час.
[Наблюдение] не може використовуватися.	<ul style="list-style-type: none"> Перевірте, що точка бездротового доступу підключена до інтернету. Переконайтесь, що точка бездротового доступу і цей пристрій з'єднані належним чином. (→ 170)

Про функцію Wi-Fi

Проблема	Перевірити
Я забув(-ла) пароль для "Wi-Fi".	<ul style="list-style-type: none">Виконайте [Сброс.настр.Wi-Fi] з меню настройки (→ 38). Це встановить налаштування Wi-Fi такими, як вони були на час продажу, і ви зможете використовувати меню налаштувань Wi-Fi. При виконанні [Сброс.настр.Wi-Fi] усі налаштування Wi-Fi, включаючи ідентифікатор для входу до "LUMIX CLUB" і зареєстровані точки бездротового доступу, будуть видалені.
Я забув(-ла) ідентифікатор для входу та пароль для "LUMIX CLUB".	<ul style="list-style-type: none">Перевірте інформацію на екрані входу "LUMIX CLUB". http://lumixclub.panasonic.net/eng/c/

Інше

Проблема	Перевірити
Якщо SD карту вставити в інший пристрій, вона не розпізнається.	<ul style="list-style-type: none">Якщо картка SD відформатована на ПК, ця камера може її не розпізнати. Для форматування карток SD використовуйте цю камеру. (→ 39)

■ Якщо AVCHD сцени не змінюються плавно при відтворенні на іншому пристрої

Зображення можуть бути нерухомими протягом кількох секунд у точках з'єднання між сценами, якщо наступні операції виконуються, коли кілька сцен безперервно відтворюються за допомогою іншого пристрою.

- Плавність при відтворенні сцен залежить від пристрою, на якому відбувається відтворення. В залежності від пристрою, що використовується, зображення можуть припинити рухатися та застигнути на мить, навіть якщо жодна з наступних умов не виконується.
- Безперервний запис відеоданих, що перевищують 4 ГБ, може на мить зупинитись кожні 4 ГБ відтворення на іншому пристрої.
- Відтворення може не бути плавним, якщо редагування сцен виконується за допомогою HD Writer LE 3.1, але відтворення виконуватиметься плавно, якщо встановити настройки безперервності у HD Writer LE 3.1. Див. інструкцію користувача HD Writer LE 3.1.

Головні причини, через які відтворення не виконується плавно
● Якщо сцени записані в різні дні
● Якщо записані сцени тривалістю менше 3 секунд
● Якщо при записі використовувалося PRE-REC
● При використанні запису з ефектом мініатюри
● При використанні уповільненого запису
● При видаленні сцен
● W580M При копіюванні обраних сцен між SD-карткою та вбудованою пам'яттю камери
● Якщо з однією датою записано більше 99 сцен

Застереження щодо використання

Про цю відеокамеру

Відеокамера й SD карта нагріваються під час використання. Це не є несправністю.

Тримайте цей пристрій якомога далі від електромагнітного обладнання (наприклад, мікрохвильових печей, телевізорів, відеоігор тощо).

- Якщо цей пристрій використовується, знаходячись зверху або поблизу телевізора, знімки та/або звук на цьому пристрої можуть погіршитися внаслідок випромінювання електромагнітних хвиль.
- Не використовуйте цей пристрій поблизу мобільних телефонів, оскільки це може спричинити перешкоди, які негативно впливатимуть на зображення та/або звук.
- Записані дані можуть бути ушкоджені або зображення можуть бути спотворені сильними магнітними полями, створюваними динаміками або великими двигунами.
- Електромагнітне випромінювання, яке генерується мікропроцесорами, може негативно впливати на цей пристрій, спотворюючи зображення та/або звук.
- Якщо на цей пристрій негативно впливає електромагнітне обладнання, і він більше не працює належним чином, вимкніть цей пристрій і вийміть акумулятор або відключіть адаптер змінного струму. Потім знову вставте акумулятор або повторно підключіть адаптер змінного струму та ввімкніть цей пристрій.

Не використовуйте цей пристрій біля радіопередавачів або високовольтних ліній.

- Якщо ви виконуєте зйомку біля радіопередавачів або високовольтних ліній, на записані зображення та/або звук можуть накладатися перешкоди.

Завжди використовуйте шнури й кабелі, що входять до комплекту постачання. Якщо ви використовуєте додаткові аксесуари, використовуйте шнури й кабелі, що поставляються з ними.

Не подовжуйте шнури й кабелі.

Не допускайте потрапляння інсектицидів або летучих хімічних речовин на даний пристрій.

- Якщо на пристрій потраплять такі речовини, це може пошкодити корпус пристрою та призвести до відшарування поверхні.
- Уникайте тривалого контакту з пристроєм гумових і пластмасових виробів.

Коли ви використовуєте пристрій у місцях, де багато піску й пилу, наприклад, на пляжі, не допускайте потрапляння піску або дрібного пилу в корпус і на термінали пристрою.

Також оберігайте пристрій від потрапляння морської води.

- Пісок або пил можуть зашкодити пристрої. (звертайте на це увагу, коли вставляєте й витягаєте карту.)
- Якщо морська вода потрапила на пристрій, видаліть воду добре віджатою вологою тканиною. Потім протріть пристрій знову сухою тканиною.

При перенесенні пристрою не роняйте й не вдаряйте його.

- Сильний удар може призвести до ушкодження корпусу пристрою, що призведе до несправності.

Очищення

- Перед чищенням від'єднайте акумулятор або витягніть адаптер змінного струму з розетки, а потім протріть камеру м'якою, сухою тканиною.
- Якщо камера дуже забруднена, намочіть тканину водою та добре віджміть, а потім протріть камеру вологою тканиною. Після цього насухо витріть камеру сухою тканиною.
- Використання бензину, розчинника для фарби, спирту або рідини для миття посуду може змінити корпус камери або призвести до відшарування покриття поверхні. Не використовуйте такі розчинники.
- Користуючись серветками для пилу з хімічним просоченням, додержуйтесь інструкції для цих серветок.

Не використовуйте пристрій для спостереження або інших подібних цілей.

- Ця камера призначається для періодичного використання споживачем. Вона не призначається для постійного використання або будь-якого промислового або комерційного застосування, результатом якого є використання впродовж тривалого часу.
- В певних ситуаціях постійне використання може призвести до перегріву камери і спричинити несправність. Таке використання категорично не рекомендується.

Якщо ви не збираєтесь використовувати пристрій протягом тривалого часу

- При зберіганні пристрою в шафі, рекомендується поміщати поруч із ним поглинач вологи (силікагель).

WV580M

Зауваження щодо утилізації або передачі цієї камери:

- Форматування і видалення просто змінюють дані управління файлом і не можуть застосовуватися для повного видалення даних з вбудованої пам'яті цієї камери. Дані можна відновити за допомогою доступного у продажу програмного забезпечення і т. ін.
- Рекомендується фізично форматувати вбудовану пам'ять перед утилізацією або передачею даної камери.
Для фізичного форматування вбудованої пам'яті підключіть живлення до камери за допомогою адаптера змінного струму, оберіть [НАСТРОЙКИ] → [ФОРМАТ. ПАМ'ЯТЬ] → [ВСТР.ПАМ'ЯТЬ] з меню, натисніть та утримуйте кнопку початку/закінчення запису на показаному нижче екрані протягом приблизно 3 секунд . Коли з'явиться екран видалення даних, виберіть [ДА], та додержуйтесь інструкцій на екрані.

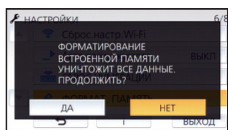

Слід ретельно стежити за зберіганням даних, що містяться у вбудованій пам'яті. Panasonic не несе відповідальності в малоймовірному випадку розголошення приватної інформації.

Про акумулятор

У даному пристрої використовується перезарядний літєво-іонний акумулятор. Він чутливий до вологості та температури, а його працездатність безпосередньо залежить від високої або низької температури. У холодних місцях індикація повного заряду може не з'явитися або ж індикація низького заряду може з'явитися приблизно через 5 хвилин після початку використання. При високих температурах може активуватись захисна функція, що унеможливить використання даного пристрою.

Переконайтеся в тому, що ви від'єднали акумулятор після використання.

- Якщо акумулятор залишений в пристрої, незначний струм продовжує текти, навіть якщо живлення пристрою вимкнене. При цьому в пристрої може розрядитися акумулятор. Це може призвести до того, що акумулятор стане непридатним для роботи навіть після його зарядження.
- Зберігайте акумулятор у вініловому контейнері, так щоб метал не контактував з терміналами.
- Акумулятор необхідно зберігати у прохолодному місці, захищеному від вологи, яке має максимально постійну температуру. (Рекомендована температура: 15 °C до 25 °C, Рекомендована вологість: 40%RH до 60%RH)
- Занадто високі або низькі температури скорочують термін служби акумулятора.
- При зберіганні акумулятора в умовах високих температур, високої вологості та в маслянистих місцях його клеми можуть заіржавити та спричинити пошкодження апарата.
- При тривалому зберіганні акумулятора рекомендується хоча б раз на рік повністю розрядити його, а потім знову повністю його зарядити.
- Пил і інші речовини, що потрапили на термінали акумулятора, мають бути видалені.

Майте про запас додатковий акумулятор, коли ви збираєтесь на зйомку.

- Підготуйте акумулятори, яких вистачить на час, що в 3 до 4 перевищує період, який ви плануєте записувати. В таких холодних місцях, як гірськолижний курорт, час запису може скоротитись.

Якщо ви випадково упустили акумулятор, перевірте чи не ушкоджені його термінали.

- Вставлення акумулятора з пошкодженими контактами може спричинити пошкодження камери.

Не кидайте акумулятор, який відслужив свій термін служби, у вогонь.

- Нагрівання акумулятора або його контакт з вогнем може призвести до вибуху.

Якщо операційний час акумулятора є дуже коротким навіть після повного його зарядження, тоді це означає, що акумулятор вичерпав свій ресурс. Будь ласка придбайте новий акумулятор.

Адаптер змінного струму

- Якщо температура батареї надзвичайно висока або надзвичайно низька, зарядження може зайняти певний час або батарея може не зарядитися.
- Якщо ви використовуєте адаптер змінного струму біля радіоприймача, він може створити перешкоди радіоприйманню. Тримайте адаптер змінного струму не ближче 1 м від радіо.
- При використанні адаптера змінного струму він може шуміти. Це не є несправністю.
- Після використання переконайтеся в тому, що від'єднали адаптер змінного струму. (якщо він залишається підключеним, невелика кількість струму продовжує споживатися.)
- Завжди тримайте електроди адаптера змінного струму й акумулятора чистими.

Про індикатор стану під час зарядження

Якщо індикатор стану особливо швидко або повільно блимає, треба звернути увагу на наступне.

Блимання з періодичністю прибл. 4 секунди (вимкнено впродовж прибл. 2 секунд, увімкнено впродовж прибл. 2 секунд):

- Акумулятор повністю розряджений, або занадто низька/висока температура акумулятора. Акумулятор зарядиться, але для початку нормальної зарядки може знадобитися декілька годин.
- Індикатор буде спалахувати з інтервалом в 2 секунди доти, поки не почнеться нормальна зарядка. Навіть в таких випадках він може спалахувати з інтервалами в 4 секунди до закінчення зарядки, швидкість якої залежить від умов експлуатації камери.

Блимання з періодичністю прибл. 0,5 секунди (вимкнено впродовж прибл. 0,25 секунд, увімкнено впродовж прибл. 0,25 секунд):

- Акумулятор не заряджений. Вийміть акумулятор із камери і спробуйте зарядити акумулятор ще раз.
- Переконайтеся, що роз'єми камери або акумулятора не брудні та не покриті чужорідними предметами та повторно правильно підключіть акумулятор. При наявності бруду або сторонніх предметів вимкніть камеру перед їх усуненням.
- Непомірно висока температура акумулятора або зовнішнього середовища. Попробуйте зарядити ще раз, коли температура повернеться до відповідного рівня. Якщо і після цього зарядка не працюватиме, це означає несправність в пристрої, акумуляторі або адаптері змінного струму.

Вимкнення:

- Зарядка не завершена.
- Якщо статусний індикатор залишається вимкнутим незважаючи на незакінчену зарядку, це може означати несправність в пристрої, акумуляторі або адаптері змінного струму. Для отримання детальної інформації про акумулятор, зверніться до сторінки [233](#).

Про SD карту

Зауваження щодо утилізації або передачі картки SD:

- При форматванні та видаленні за допомогою цієї камери або комп'ютера змінюється тільки інформація про керування файлами і не видаляються дані з картки SD.
- При утилізації або передачі картки SD рекомендується або знищити картку SD фізично, або фізично відформатувати картку SD за допомогою цієї камери.

W580 / **V380**

Щоб фізично відформатувати картку SD, підключіть камеру через адаптер змінного струму, виберіть [НАСТРОЙКИ] → [ФОРМАТ. ПАМ'ЯТЬ] → [ДА] у меню, а тоді натисніть і утримуйте кнопку видалення на екрані, показаному нижче, упродовж близько 3 секунд. Коли з'явиться екран видалення даних із картки SD, виберіть [ДА] і виконайте інструкції, які відобразяться на екрані.

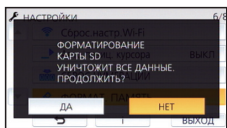

W580M

Для фізичного форматвання SD картки підключіть живлення до камери за допомогою адаптера змінного струму, оберіть [НАСТРОЙКИ] → [ФОРМАТ. ПАМ'ЯТЬ] → [КАРТА SD] з меню, натисніть та утримуйте кнопку початку/закінчення запису на показаному нижче екрані протягом приблизно 3 секунд. Коли з'явиться екран видалення даних із картки SD, виберіть [ДА] і виконайте інструкції, які відобразяться на екрані.

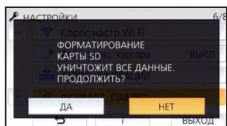

- Клієнт відповідає за керування даними на картці SD.

Рідкокристалічний монітор

- Якщо монітор РКД забруднений або з'явилася конденсація, витріть його м'якою тканиною, наприклад, серветкою для окулярів.
- Не торкайтеся монітора РКД нігтями, не тріть його та не натискайте на нього з силою.
- Приєднання захисної плівки для РКД може погіршити видимість або ускладнити розпізнавання торкання.
- Коли пристрій охолоджується, наприклад, через зберігання в холодному місці, його рідкокристалічний монітор буде злегка темнішим, ніж звичайно, відразу після вмикання живлення. Звичайна яскравість буде відновлена, коли підніметься внутрішня температура пристрою.

Для виготовлення монітора РКД використовується надзвичайно прецизійна технологія. Результатом цього є понад 99,99% ефективних точок із усього лише 0,01% неактивних або завжди активних точок. Однак це не є несправністю і не впливає негативно на записане зображення.

Про особисту інформацію

При введенні імені чи дня народження в календарі для дитини особисту інформацію буде збережено на пристрої.

У разі використання функції Wi-Fi SSID, пароль та іншу особисту інформацію буде збережено на цьому пристрої.

Рекомендується захищати особисту інформацію за допомогою пароля на Wi-Fi. (→ 181)

Відмова від відповідальності

- Інформація, включаючи особисті дані, може змінитися або зникнути через помилкову операцію, вплив статичної електрики, ушкодження, несправність, ремонт або інші дії. Перед початком користування зверніть увагу на те, що компанія Panasonic не відповідає за прями чи непрямі збитки, що є наслідком зміни або зникнення даних чи персональних даних.

У разі звернення до ремонтної служби, передачі іншій особі або утилізації.

- Після того, як було зроблено копію особистої інформації, обов'язково видаліть інформацію на кшталт особистої інформації та параметрів підключення до бездротової локальної мережі, які ви зберегли на камері, за допомогою [Сброс.настр.Wi-Fi]/[Удал. уч.зап.]. (→ 38, 185)
- Для захисту особистої інформації видаліть зареєстровані відомості календаря для дитини, тільки якщо вони не є необхідними для проведення ремонту. (→ 104)
- При зверненні до ремонтної служби вийміть картку пам'яті з пристрою.
- При виконанні ремонту камери налаштування можуть бути повернуті до заводських.
- Якщо вказані вище операції неможливо виконати через несправність пристрою, зверніться до дилера, в якого ви купували цей пристрій, або до компанії Panasonic.

При передачі іншій особі або утилізації картки пам'яті див. розділ “Зауваження щодо утилізації або передачі картки SD:”. (→ 235)

При завантаженні зображень на веб-ресурси

- Зображення можуть містити інформацію, за якою можна ідентифікувати осіб, наприклад, заголовки та дати записів. Уважно перевіряйте цю інформацію перед тим, як завантажити файли на веб-ресурси.

Про авторське право

■ Старанно додержуйтесь законів щодо авторського права

Запис попередньо записаних стрічок або дисків або іншого опублікованого або переданого за допомогою радіомовлення матеріалу для цілей, крім особистого користування може викликати порушення законів про авторські права. Запис певних матеріалів може бути обмежена навіть для особистого використання.

■ Ліцензії

- Логотип SDXC є товарним знаком SD-3C, LLC.
- "AVCHD", "AVCHD Progressive" та логотип "AVCHD Progressive" є торговельними марками Panasonic Corporation та Sony Corporation.
- Виготовлено за ліцензією компанії Dolby Laboratories. Dolby та емблема з подвійним "D" – торговельні марки компанії Dolby Laboratories.
- HDMI, HDMI High-Definition Multimedia Interface та логотип HDMI є торговельними марками або зареєстрованими торговельними марками HDMI Licensing, LLC в США та інших країнах.
- HDAVI Control™ є торговою маркою компанії Panasonic Corporation.
- x.v.Colour™ є торговою маркою.
- Microsoft® та Windows® є зареєстрованими товарними знаками або товарними знаками Microsoft Corporation у Сполучених Штатах та/або інших країнах.
- Скрін-шоти Microsoft відтворені з дозволу Microsoft Corporation.
- Intel®, Pentium® та Intel®Core™ є зареєстрованими товарними знаками Intel Corporation у США та/або інших країнах.
- AMD Athlon™ є товарним знаком Advanced Micro Devices, Inc.
- iMovie, Final Cut Pro, Mac та OS X є товарними знаками Apple Inc., зареєстрованими у США та інших країнах.

- iPhone є товарним знаком Apple Inc., зареєстрованим у США та інших країнах.
- App Store є сервісною маркою Apple Inc.
- Android і Google Play є торговими марками та зареєстрованими торговими марками Google Inc.
- Логотип Wi-Fi CERTIFIED™ є сертифікаційним знаком Wi-Fi Alliance®.
- Позначка Wi-Fi Protected Setup™ Identifier є сертифікаційним знаком Wi-Fi Alliance®.
- Логотип "Wi-Fi®" є зареєстрованим товарним знаком Wi-Fi Alliance®.
- "Wi-Fi Protected Setup™", "WPA™" та "WPA2™" є товарними знаками Wi-Fi Alliance®.
- DLNA, the DLNA Logo and DLNA CERTIFIED are trademarks, service marks, or certification marks of the Digital Living Network Alliance.
- Код QR є зареєстрованою торговельною маркою DENSO WAVE INCORPORATED.
- "Eye-Fi" є товарним знаком корпорації Eye-Fi, Inc.
- Інші назви систем і продукції, що містяться в даній інструкції з експлуатації, зазвичай є зареєстрованими товарними знаками або товарними знаками їх відповідних розробників.

Цей продукт випускається за ліцензією згідно з патентним портфелем AVC для особистого використання споживачем або для інших неприбуткових цілей із метою (i) кодування відеозаписів відповідно до формату ("Відео AVC") і/або (ii) декодування відеозаписів AVC, закодованих споживачем під час особистої діяльності та/або отриманих від провайдера відеоінформації, який має дозвіл надавати відеозаписи AVC. Використання з будь-якою іншою метою не передбачає надання або використання ліцензії. За додатковою інформацією звертайтеся у компанію MPEG LA, L.L.C. Див. <http://www.mpegla.com>

Режими запису/приблизний час запису

- Карти SD зазначені тільки за розміром їх основної пам'яті. Зазначений час є приблизним часом безперервного запису.

Формат запису	[AVCHD]					
Режим запису	[1080/50p]	[1080/50i]				
Розмір зображення/ частота зміни кадрів	1920×1080/ 50p	1920×1080/ 50i	1920×1080/ 50i	1920×1080/ 50i	1920×1080/ 50i	
SD-карта	4 ГБ	19 min	21 min	30 min	40 min	1 h 30 min
	16 ГБ	1 h 20 min	1 h 30 min	2 h	2 h 40 min	6 h 40 min
	64 ГБ	5 h 20 min	6 h	8 h 30 min	11 h	27 h 30 min
W580M Вбудована пам'ять	32 ГБ	2 h 40 min	3 h 0 min	4 h 10 min	5 h 30 min	13 h 40 min

- A** Переважна якість зображення
- B** Переважний час запису

Формат запису		[MP4/iFrame]			
Режим запису	[1080/50M]	[1080/28M]	[720]	[iFrame]	
Розмір зображення/ частота зміни кадрів	1920×1080/ 50p	1920×1080/ 50p	1280×720/ 25p	960×540/ 25p	
SD-карта	4 ГБ	11 min	19 min	1 h	19 min
	16 ГБ	45 min	1 h 20 min	4 h 10 min	1 h 20 min
	64 ГБ	3 h	5 h 20 min	16 h 50 min	5 h 20 min
W580M Вбудована пам'ять	32 ГБ	1 h 30 min	2 h 40 min	8 h 20 min	2 h 40 min

- "h" – скорочено, години, "min" – хвилини, "s" – секунди.
- Якщо запис триватиме довго, підготуйте акумулятори для запису впродовж часу, більшого в 3 або 4 рази, ніж планується. (→ 12)
- В якості значення за замовчуванням для параметру [ФОРМАТ ЗАПИСИ] задано [AVCHD], а для параметру [РЕЖИМ ЗАП.] — [HG].
- Максимальний час безперервного запису для однієї сцени: 6 годин
- Запис призупиняється, якщо час запису однієї сцени перевищує 6 годин, та відновлюється автоматично через кілька секунд.
- Час запису може скоротитися, якщо записується відео, в якому багато рухів, або повторюється запис коротких сцен.

- Користуйтеся часом, вказаним у рядку 4 ГБ таблиці, розміщеної вище, як рекомендованим часом для здійснення копіювання на один диск DVD (4,7 ГБ).
- Час запису зменшиться приблизно вдвічі від наведеного в таблиці вище, якщо запустити функцію резервної копії з дублюючої камери.
- Максимальний залишковий час запису, який може відобразитися для відеозйомки, становить 99 годин 59 хвилин. Будь-який залишковий час запису, що перевищує 99 годин 59 хвилин, буде відобразитися як "R99h59m+". Це відображення не зміниться, поки залишковий час запису не зменшиться до 99 годин 59 хвилин або менше.

Інше

Приблизна кількість записуваних знімків

- Карти SD зазначені тільки за розміром їх основної пам'яті. Зазначена кількість є приблизною кількістю записуваних знімків.
- Зазначена кількість — це приблизна кількість записуваних знімків.

Розмір зображення		10M	2.1M	7.4M	0.3M
		4224×2376	1920×1080	3136×2352	640×480
Форматне співвідношення		[16:9]		[4:3]	
SD-карта	4 ГБ	600	3200	800	14000
	16 ГБ	2500	12500	3300	58000
	64 ГБ	10000	52000	13000	237000
W580M Вбудована пам'ять	32 ГБ	5000	25000	6500	117000

Розмір зображення		7.7M	2M
		3408×2272	1728×1152
Форматне співвідношення		[3:2]	
SD-карта	4 ГБ	800	2200
	16 ГБ	3200	8500
	64 ГБ	13000	36000
W580M Вбудована пам'ять	32 ГБ	6000	18000

- Кількість зображень, що можуть бути записані, залежить від об'єкта зйомки.
- Максимальна кількість знімків, яка може бути відображена — 9999. Якщо кількість знімків більша за 9999, відображається R 9999+. Номер не зміниться доти, поки кількість зберігаємих фотознімків не буде рівною 9999 чи менше.
- Ємність пам'яті, вказана на етикетці SD картки є загальною ємністю, яка використовується для запису інформації про захист авторських прав та управління, а також ємність, яка може використовуватися для запису на цій відеокамері, ПК, тощо.

Додаткові аксесуари

Деякі додаткові аксесуари можуть бути відсутніми у продажу в певних країнах.

Про кріплення на присосці/кріплення для відеокамери (на кермо)

Кріплення на присосці (VW-SCA100) встановлюється наступним чином.

- Для отримання відомостей про встановлення кріплення для відеокамери (на кермо) RP-CMC10E див. інструкцію з експлуатації.

■ При встановленні кріплення на присосці

- 1 Вирівняйте отвір для встановлення штативу на прилад **A** з гвинтом кріплення на присосці для приєднання до камери **B**.

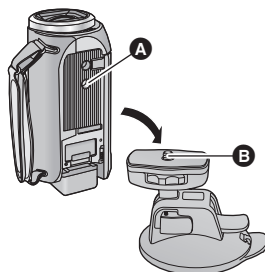

- 2 Повертайте диск блокування на камері **C** кріплення на присосці у напрямку, вказаному стрілкою (у бік LOCK), щоб заблокувати кріплення.

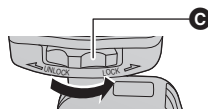

- Притримуйте прилад пальцями, аби запобігти його прокручуванню разом із диском.

■ При знятті кріплення на присосці

Для того, щоб зняти кріплення на присосці, виконайте ту ж процедуру, що і при встановленні, але у зворотному порядку.

- Пам'ятайте, що протягом запису можливе тремтіння екрану. Рекомендується записувати зображення наступним чином:
 - Закрийте монітор РКД під час запису (запис не припинятиметься).
 - Установіть коефіцієнт збільшення на значення 1×
 - [ОПТ.СТАБ.(O.I.S.)] встановлено на (→ 68)
- В залежності від умов проведення запису навіть під час запису зображення описаним вище способом можливе тремтіння екрану.
- Якщо ви відчуваєте втому, дискомфорт або інші симптоми слабкості при відтворенні сцени, записаної із використанням кріплення на присосці/кріплення для відеокамери (на кермо), зупиніть відтворення.

Про дистанційне керування поворотом та нахилом

При підключенні пристрою до системи дистанційного керування поворотом та нахилом VW-CTR1 (постачається окремо) за допомогою USB-кабелю даний пристрій може автоматично відслідковувати переміщення об'єкта, який знімається. Указаний пристрій автоматично наближує/віддаляє об'єкт на зображенні, а система дистанційного керування поворотом та нахилом нахилиє та повертає камеру.



Використання функцій Wi-Fi спільно із системою дистанційного керування поворотом та нахилом

Система дистанційного керування поворотом та нахилом може також використовуватися із наведеними нижче функціями Wi-Fi. По завершенні підключення системи дистанційного керування поворотом та нахилом до пристрою встановіть підключення Wi-Fi.

- [Пульт ДУ] (→ 140)
 - [Радионяня] (→ 146)
 - [Наблюдение] (→ 149)
- У разі роботи функцій [Режим вечеринка]/[Движущийся Объект] функція виявлення об'єкта, що рухається, не працюватиме з [Наблюдение]. (→ 153, 243)
 - При використанні [Радионяня] неможливо використовувати [Режим вечеринка] та [Движущийся Объект]. (→ 243)
 - Докладніше про порядок роботи зі смартфонами див. [Help] в меню "Image App".

Підключення системи дистанційного керування поворотом та нахилом до даного пристрою.

- 1** Прикріпіть пристрій до системи дистанційного керування поворотом і нахилом.
 - Детальні відомості щодо способу кріплення див. в інструкції з експлуатації системи дистанційного керування поворотом та нахилом.
- 2** Підключіть систему дистанційного керування поворотом та нахилом до даного пристрою за допомогою USB-кабелю (постачається в комплекті пристрою).

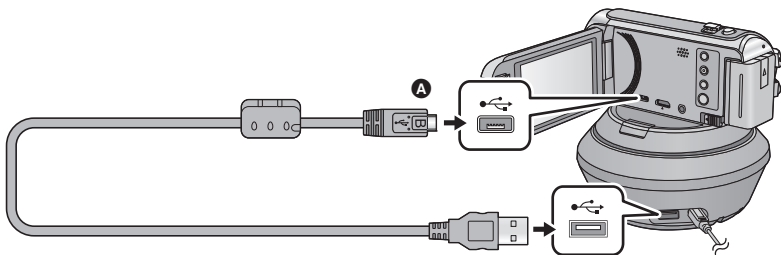

- A** Поверніть штекер стороною із символом догори та підключіть роз'єм мікро B USB-кабелю до роз'єму USB даного пристрою.

- 3** Натисніть кнопку живлення на системі дистанційного керування поворотом та нахилом, щоб увімкнути її.

- Спалахе індикатор стану **B**.

- 4** Ввімкніть камеру.

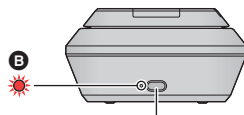

Кнопка живлення

5 Торкніться [Дистанційна поворотна база].

- Відобразиться екран вибору режиму дистанційного керування поворотом та нахилом.
- При торканні будь-якого пункту, відмінного від [Дистанційна поворотна база], або при невірному розпізнаванні системи дистанційного керування поворотом та нахилом слід повторно підключити USB-кабель.
- При вимкненні та увімкненні цього пристрою з підключеним USB-кабелем сам пристрій може функціонувати у попередньо вибраному режимі дистанційного керування поворотом та нахилом.

6 Установіть систему дистанційного керування поворотом та нахилом таким чином, щоб в початковому положенні об'єкти камери розташовувалися навпроти об'єкту зйомки.

- У початковому положенні вісь системи пролягає через центр кнопки живлення.

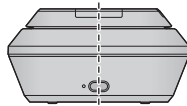

Початкове положення

- Не використовуйте будь-які інші кабелі для USB підключення, крім тих, які входять до комплекту постачання. (Робота з будь-якими іншими USB кабелями не гарантується.)
- Орієнтуючись за малюнком, підключіть USB-кабель або кабель живлення постійного струму таким чином, щоб він не зачіплявся за інші об'єкти на кшталт рухомих частин системи дистанційного керування поворотом та нахилом та інших кабелів. При потраплянні кабелю до рухомих частин системи дистанційного керування поворотом та нахилом можливі неконтрольована зміна положення зйомки або виникнення несправностей.
- Установлюйте систему дистанційного керування поворотом і нахилом у місцях, що відповідають таким вимогам:
 - Місце розташовується поза зоною досяжності дітей та хатніх тварин
 - Місце має паралельну підлогу поверхню без перешкод для зйомки
 - На відстані 2 – 3 м від об'єктів
- Перед монтуванням пристрою на систему дистанційного керування поворотом та нахилом вставте в нього картку SD та акумулятор.
- При монтуванні пристрою на систему дистанційного керування поворотом та нахилом протягом переміщення зібраної конструкції її слід тримати за систему дистанційного керування поворотом та нахилом. Якщо при перенесенні зібраної конструкції тримати її за пристрій, це може призвести до несправності.
- Не допускається використання системи дистанційного керування поворотом та нахилом для охоронного відеоспостереження.
- Забороняється перешкоджати та примусово зупиняти систему дистанційного керування поворотом та нахилом протягом виконання операцій повороту/нахилу.
- Система дистанційного керування поворотом та нахилом не призначена для живлення даного пристрою електричним струмом.
- Якщо система дистанційного керування поворотом та нахилом виявляє проблему, спалахує її індикатор стану, після чого як даний пристрій, так і система дистанційного керування поворотом та нахилом вимикаються.

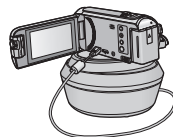

W580 / W580M

На цьому пристрої буде встановлено інтелектуальний автоматичний режим, якщо його підключити до системи дистанційного керування поворотом і нахилом у режимі HDR для відео.

W580 / W580M

Режим HDR для відео недоступний у разі підключення пристрою системи дистанційного керування поворотом і нахилом.

Використання системи дистанційного керування поворотом та нахилом





- Підключення системи дистанційного керування поворотом та нахилом до даного пристрою. (→ 241)
- Встановіть параметри [Угол вращения]/[Угол наклона]/[Скорость наклона] заздалегідь. (→ 246, 247)

1 На сенсорному екрані торкніться необхідного режиму системи дистанційного керування поворотом та нахилом.

Режим	Функціонування системи дистанційного керування поворотом та нахилом	Опис
[Режим вечеринка]	Автоматичне функціонування системи. <ul style="list-style-type: none"> • Система дистанційного керування поворотом та нахилом забезпечує роботу в діапазоні запису, визначеному в [Угол вращения]/[Угол наклона]. 	Протягом подій типу вечірок запис здійснюватиметься одночасно з автоматичним керуванням напрямку зйомки з боку системи дистанційного керування поворотом та нахилом (у межах діапазону запису). <ul style="list-style-type: none"> • При виявленні людини або рухомого об'єкта запис цієї людини або цього об'єкта стає пріоритетною задачею протягом визначеного проміжку часу.
[Движущийся Объект]		При виявленні в діапазоні запису рухомого об'єкта цей об'єкт буде відслідковуватися та записуватися автоматично.
[Вручную]	Система управляється вручну.	Указаний режим дозволяє вручну управляти системою дистанційного керування поворотом та нахилом.
[Настр. положений]	Автоматичне функціонування системи. <ul style="list-style-type: none"> • Система дистанційного керування поворотом і нахилом переміщується в межах кутів, налаштованих для кнопок положення. 	Цей режим дає змогу знімати з попередньо встановлених кутів запису. Щоб змінити кут нахилу чи повороту, достатньо торкнутися відповідної кнопки. Система дистанційного керування поворотом і нахилом також може автоматично обертатися навколо заданих кутів. <ul style="list-style-type: none"> • Відомості про реєстрацію та використання цього режиму див. на стор. 244.

- Якщо торкнутися параметра [Настр. положений], система дистанційного керування поворотом і нахилом почне обертатися та повернеться в початкове положення.
- При торканні [НАСТРОЙКИ] відобразиться меню налаштувань. (→ 246)



2 (Коли вибрано [Вручную])

Торкніться  та починайте управляти роботою системи дистанційного керування поворотом та нахилом за допомогою елементів  /  /  / .

- Після завершення роботи торкніться [ВВОД].

(Коли вибрано [Настр. положений])

Натисніть кнопку положення.

- Якщо протягом певного часу не торкатися сенсорного екрана, кнопки положення зникнуть. Щоб вони знову з'явилися, торкніться екрана.
- Якщо  не виділено жовтим (навіть коли ви торкаєтесь екрана), кнопки положення не відобразяться. Щоб відобразити їх, торкніться , а потім екрана, поки  виділено жовтим.
- Якщо ви ще не призначили положення відповідним кнопкам, торкніться . (→ 244)

3 Натисніть кнопку пуску/зупинки зйомки.

(Коли вибрано [Режим вечеринка]/[Движущийся Объект])

- Перед початком запису система дистанційного керування поворотом та нахилом повернеться до початкового положення, виконавши необхідні обертальні рухи. Для початку запису потрібен деякий час.
- Система дистанційного керування поворотом та нахилом забезпечує роботу в заздалегідь визначеному діапазоні кутів.

(Коли вибрано [Вручную]/[Настр. положений])

- Під час виконання кроку 2 протягом запису можливе тремтіння екрану відображення запису. Так само може відбутися переміщення системи дистанційного керування поворотом та нахилом відносно початкового положення.

Для перемикання режиму системи дистанційного керування поворотом та нахилом.

Торкніться .

- Відобразиться екран вибору режиму системи дистанційного керування поворотом та нахилом. Торкніться необхідного режиму.

Для виходу з інтерфейсу дистанційного керування поворотом та нахилом

Торкніться [ВЫХ.].

- Система дистанційного керування поворотом та нахилом повернеться до початкового положення, виконавши необхідні обертальні рухи.
- По завершенні роботи система дистанційного керування поворотом та нахилом вимкнеться. Перед тим, як від'єднувати систему від пристрою, від'єднайте USB-кабель.

Настроювання параметра [Настр. положений]

■ Призначення положень кнопкам

1 Торкніться .

2 Торкніться кнопки, якій потрібно призначити положення.

- Можна зареєструвати положення для значень [ПОЛ1]/[ПОЛ2]/[ПОЛ3]/[ПОЛ4]/[ПОЛ5]
- Кнопки, яким не призначено положення, мають мітку [Не уст.].

3 Визначте положення за допомогою значень .



- Можна також виконати масштабування за допомогою важеля масштабування.

4 Торкніться [ВВОД].

- Щоб призначити положення іншим кнопкам, повторіть кроки 2–4.
- Щоб змінити положення, яке ви призначили кнопці, торкніться потрібної кнопки й виконайте кроки 3–4.

■ Переміщення системи дистанційного керування поворотом і нахилом до зареєстрованого положення

1 Торкніться .

- Переверіте, чи  виділено жовтим.
- Відобразяться  положення ([ПОЛ1]/[ПОЛ2]/[ПОЛ3]/[ПОЛ4]/[ПОЛ5]/[ИСХОДН]). Ці кнопки зникнуть, якщо до екрана не торкатися протягом приблизно 5 секунд. Щоб відобразити їх знову, торкніться екрана.

2 Натисніть кнопку потрібного положення.

- Система дистанційного керування поворотом і нахилом переміститься в положення, призначене вибраній кнопці.
- Кнопки, яким не призначено положення, не можна вибирати.
- Якщо торкнутися параметра [ОТМЕНА], система дистанційного керування поворотом і нахилом зупиниться в середньому положенні.
- Щоб повернутися до початкового положення, натисніть кнопку [ИСХОДН].

■ Використання циклічного режиму



У цьому режимі система дистанційного керування поворотом і нахилом обертається в межах положень, призначених кнопкам, у вибраній послідовності.

Стандартна послідовність: [ИСХОДН] → [ПОЛ1] → [ПОЛ2] → [ПОЛ3] → [ПОЛ4] → [ПОЛ5]



Торкніться .

- Система дистанційного керування поворотом і нахилом переміщується до наступного положення з інтервалом приблизно в 5 секунд.
- Якщо торкнутися параметра [Стоп] під час руху системи дистанційного керування поворотом і нахилом, вона зупиниться посередині. Циклічний режим буде вимкнено.
- Якщо натиснути [Пауза], а потім іншу кнопку положення, циклічний режим вимкнеться. Система дистанційного керування поворотом і нахилом переміститься в положення, призначене натиснутій кнопці.
- У циклічному режимі кнопки, яким не призначено положення, буде вилучено з черги. Система дистанційного керування поворотом і нахилом переміститься в положення, призначене наступній кнопці.

Змінення послідовності в циклічному режимі

- 1 Торкніться .
- 2 Торкніться .
- 3 Торкніться потрібного напрямку.
- Якщо торкнутися параметра [Сброс], послідовність повернеться до стандартного параметра.
- 4 Торкніться потрібної кнопки положення.
- Якщо торкнутися [ПРОПУСК], система дистанційного керування поворотом і нахилом перейде до наступного положення в циклічному режимі.
- 5 Торкніться [ВВОД].

■ Видалення положень, призначених кнопкам

- 1 Торкніться .
- 2 Торкніться .
- 3 Торкніться кнопки, положення якої потрібно видалити.
- Щоб видалити всі положення, призначені кнопкам, торкніться [Удалить все].
- 4 Торкніться [ДА].

-
- У разі підключення пристрою до системи дистанційного керування поворотом та нахилом указаний пристрій переводиться в режим відеозапису. Тоді неможливо буде перемикає цей пристрій у режим запису фотознімків.
 - Для перевірки правильності запису зображення та звуку рекомендується заздалегідь здійснити випробувальний запис.
 - Звук роботи системи дистанційного керування поворотом та нахилом так само записуватиметься на відео.
 - Якщо розпочинати запис після здійснення змін до налаштувань дистанційного керування поворотом та нахилом (на кшталт перемикає режиму системи дистанційного керування або зміни її положення), система дистанційного керування поворотом та нахилом може повернутися до свого початкового положення, виконавши необхідні обертальні рухи.
 - Забороняється від'єднувати USB-кабель або рухати систему дистанційного керування поворотом та нахилом та даний пристрій від моменту початку роботи системи і до її завершення. В протилежному випадку можливе виникнення неполадок у роботі пристрою або некоректний запис відео.
 - При натисненні кнопки живлення або при роботі [ЕНЕРГОСБЕРЕЖ (БАТА)] (→ 35) або [ЕНЕРГОСБЕРЕЖ (БП)] (→ 35) указаний пристрій та система дистанційного керування поворотом та нахилом вимкнуться після повернення системи дистанційного керування поворотом та нахилом у первинне положення із виконанням обертальних рухів.
 - Якщо система дистанційного керування поворотом та нахилом перебуває в робочому положенні, як опція [ЕНЕРГОСБЕРЕЖ (БАТА)], так і опція [ЕНЕРГОСБЕРЕЖ (БП)] не працюватимуть.

- Наступні функції буде переведено у стан [ВЫКЛ]:
 - Функція знімку з вирівнюванням
 - Оптична стабілізація зображення
 - [НАПР. СЪЕМКИ]
- Якщо ви відчуваєте втому, дискомфорт або інші симптоми слабкості при відтворенні сцени, записаної із використанням системи дистанційного керування поворотом та нахилом, зупиніть відтворення.

(Інформація про [Режим вечеринка]/[Движущийся Объект])

- Неможливо записувати фотознімки під час зйомки відео.
- В залежності від умов запису тони кольорів зображення, що записується, можуть змінюватися. Так само деякі об'єкти можуть не записуватися автоматично у випадках на кшталт наступних:
 - Об'єкт занадто великий або занадто малий
 - Заднє тло та об'єкт мають однаковий колір
 - Місце зйомки недостатньо освітлене
 - Виявлено яскраве джерело освітлення (небо, телевізор, лампа тощо)
 - Об'єкт рухається занадто швидко або не рухається взагалі
 - Місце проведення запису розташовується занадто близько до вікна
- В залежності від умов запису деякі сцени можуть записуватися не так, як це було передбачено. В цьому разі рекомендується перевести режим у [Вручную].

(Інформація про [Движущийся Объект])

- Одразу після початку запису буде розпізнано рухомий об'єкт. Перед початком запису рекомендується спрямувати камеру на вказаний об'єкт.
- Даний пристрій може відслідковувати переміщення не більше одного об'єкта одночасно.
- Деякі типи об'єктів можуть не відслідковуватися. Це стосується, зокрема, об'єктів, що пересуваються із високою швидкістю.

(Інформація про [Настр. положений])

- Деякі індикатори не показуються на екрані, коли відображаються кнопки положення або працює система дистанційного керування поворотом і нахилом.

Налаштування дистанційного керування поворотом та нахилом.

При підключенні до пристрою системи дистанційного керування поворотом та нахилом можна здійснювати налаштування системи за допомогою відповідного меню.

- Підключення системи дистанційного керування поворотом та нахилом до даного пристрою (→ 241)

1 Торкніться [НАСТРОЙКИ] на екрані режимів системи дистанційного керування поворотом та нахилом.

2 Торкніться потрібного елемента меню.

[Угол вращения] [±180°]/[±90°]/[±45°]/[Фиксир.]

Задайте діапазон повороту системи дистанційного керування поворотом та нахилом ліворуч/праворуч для [Режим вечеринка]/[Движущийся Объект].

[±180°]:	Поворот ліворуч/праворуч в секторі прибіл. 180 °.
[±90°]:	Поворот ліворуч/праворуч в секторі прибіл. 90 °.
[±45°]:	Поворот ліворуч/праворуч в секторі прибіл. 45 °.
[Фиксир.]:	Поворот ліворуч/праворуч вимкнено.

[Угол наклона]

[±15°]/[Фиксир.]

Задайте діапазон нахилу системи дистанційного керування поворотом та нахилом вгору/вниз для [Режим вечеринка]/[Движущийся Объект].

[±15°]: Нахил вгору/вниз в секторі прибл. 15 °.

[Фиксир.]: Нахил вгору/вниз вимкнено.

[Скорость наклона]

[Высокая]/[Нормальн]

Задайте швидкість нахилу системи дистанційного керування поворотом та нахилом вгору/вниз.

[Диапазон Записи Проверить]

Дозволяє підтвердити робочий діапазон системи дистанційного керування поворотом та нахилом, встановлений для [Режим вечеринка]/[Движущийся Объект].

- Система дистанційного керування поворотом та нахилом переміщується в діапазон, заданих у налаштуваннях [Угол вращения] та [Угол наклона].
- По завершенні операції підтвердження система дистанційного керування поворотом та нахилом повернеться в початкове положення.

[Просм.версии]

Відображається версія вбудованого ПЗ системи дистанційного керування поворотом і нахилом.

[Обнов. вер.]

Можна оновити версію вбудованого ПЗ системи дистанційного керування поворотом і нахилом.

Щоб отримати найновішу інформацію про оновлення, відвідайте наведений нижче сайт підтримки (станом на листопад 2015 р.).

http://panasonic.jp/support/global/cs/e_cam
(цей сайт доступний лише англійською мовою)

- Перед оновленням даного пристрою слід оновити систему дистанційного керування поворотом і нахилом.
Якщо спочатку виконувати оновлення даного пристрою, система дистанційного керування поворотом та нахилом може перестати функціонувати.

[Режим вечеринка Демо]

Ви можете поспостерігати за демонстрацією роботи системи дистанційного керування поворотом та нахилом при встановленні опції [Режим вечеринка].

- Торкніться [Режим вечеринка Демо], і демонстрація почнеться автоматично.
При торканні [ВЫХ.] демонстрація припиняється.

[Движущийся Объект Демо]

Ви можете поспостерігати за демонстрацією роботи системи дистанційного керування поворотом та нахилом при встановленні опції [Движущийся Объект].

- Торкніться [Движущийся Объект Демо], і демонстрація почнеться автоматично.
При торканні [ВЫХ.] демонстрація припиняється.

Panasonic Corporation
Web site: <http://www.panasonic.com>