

Инструкция по эксплуатации Інструкція з експлуатації

Блендер Блендер MX-J110P

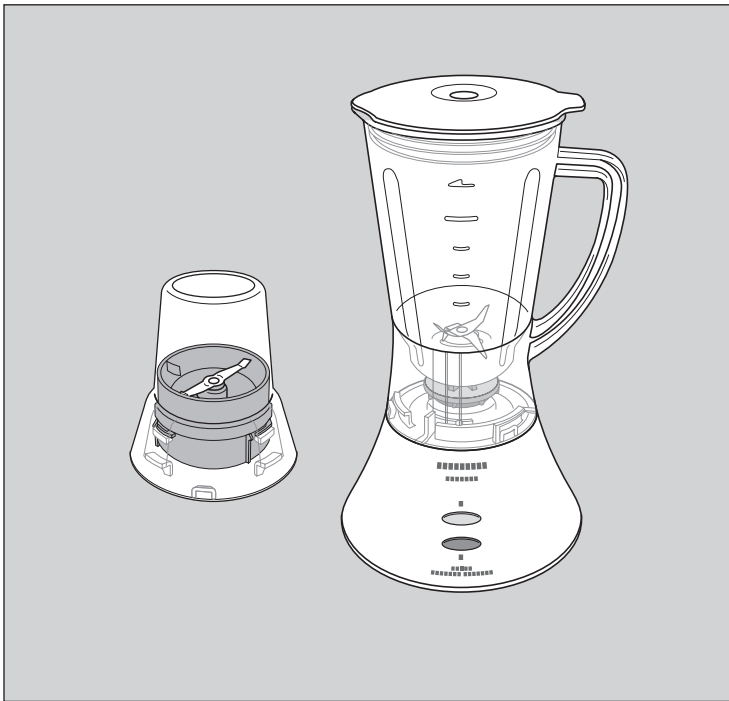

Содержание

Внимание	1
Наименование компонентов	2
Защита при помощи прерывания подачи питания	3
Как использовать блендер	4-5
Как использовать мельницу	6-7
Как мыть блендер	8
Техническая характеристика	см. оборот

Зміст

Заходи безпеки	1
Найменування компонентів	2
Захисний автоматичний вимикач	3
Як використовувати блендер	4-5
Як використовувати сухий млин	6-7
Як чистити блендер	8
Технічні характеристики	див. на звороті

Благодарим за приобретение блендера MX-J110P.
Пожалуйста, внимательно прочитайте эту инструкцию,
прежде чем использовать наше изделие и сохраните ее на будущее.

Дякуємо за придбання блендеру MX-J110P.
Прочитайте, будь ласка, уважно цю інструкцію з експлуатації перед тим,
як використовувати пристрій та збережіть її для отримання довідок у майбутньому.

1 Внимание

1. Прежде чем использовать блендер, убедитесь, что напряжение и частота, указанные на пластинке, расположенной на дне изделия, соответствуют напряжению и частоте Вашей местной электросети.
2. Во избежание риска поражения электрическим током не помещайте в воду и другие жидкости корпус двигателя, кабель питания и вилку.
3. Если блендер используется детьми или в непосредственной близости от них, необходимо тщательное наблюдение.
4. Отключайте вилку питания блендера от сети, когда он не используется, перед чисткой, перед его разборкой/сборкой.
5. Избегайте контакта с движущимися частями.
6. Не включайте блендер, если повреждена кабель питания или вилка, или если в работе блендера были какие-либо сбои, а также если он упал или получил другие повреждения. Обратитесь в ближайший авторизованный сервис для проверки, ремонта или электрической или механической настройки прибора.
7. Если поврежден кабель питания, его можно заменить только специальным кабелем или узлом, который можно получить у производителя или агента по техобслуживанию.
8. Не используйте блендер на улице.
9. Не позволяйте кабелю питания висеть на углу стола или недалеко от горячих поверхностей, а также в контакте с ними.
10. Не помещайте руки и посуду, например, ложки, в работающий блендер - во избежание различных травм для людей или повреждения миксера.
11. Ножи очень острые. Обращайтесь с ними осторожно.
12. Чтобы избежать травм, никогда не помещайте мельничный контейнер на моторный отсек, не закрепив его как следует.
13. Убедитесь, что контейнер хорошо закреплен.
14. Всегда используйте блендер при закрытой крышке.
15. Не помещайте в контейнер горячие вещества (более 60° C).
16. Не используйте блендер для как-либо других целей, кроме тех, для которых он предназначен.

1 Заходи безпеки

1. Перед використанням блендеру, впевніться, що напруга та частота вказані на пластинці, що розташована на дні виробу, відповідає напрузі та частоті Вашої електромережі.
2. Для запобігання ураженню електричним струмом не піддавайте корпус мотору, шнур або вилку дії води або іншої рідини.
3. Необхідно уважно доглядати, якщо пристрій використовується дітьми або поруч з дітьми.
4. Вимикайте пристрій з розетки, якщо ви не користуєтесь ним, перед чищенням та перед розбиранням/збиранням частин.
5. Запобігайте контакту з рухомими частинами.
6. Не використовуйте цей пристрій, у разі пошкодження шнура чи вилки, або після несправної роботи, а також, якщо пристрій впавав або отримав інші пошкодження. Зверніться до найближчого авторизованого сервісу для перевірки, ремонту, електричного або механічного налаштування приладу.
7. Якщо шнур живлення пошкоджено, його можна замінити тільки спеціальним шнуром, який можна отримати у виробника або агента з техобслуговування.
8. Використовуйте тільки в приміщеннях.
9. Не дозволяйте шнуру живлення нависати над кутом стола або торкатися гарячих поверхонь.
10. Не поміщайте руки та начиння, наприклад, ложки, до працюючого блендеру, щоб запобігти травмуванню людей або пошкодженню пристрою.
11. Ножі гострі. Поводьтеся з ними обережно.
12. Щоб запобігти травмуванню, ніколи не ставте ємність млину на корпус мотору, якщо ви не закріпили її.
13. Впевніться, що ємність добре закріплена на корпусі мотору.
14. Завжди вмикайте блендер, коли він закритий кришкою.
15. Не кладіть гарячі речовини (більш ніж 60°C) до ємності.
16. Не використовуйте блендер для будь-яких інших цілей окрім тих, для яких його призначено.

2 Наименование компонентов Найменування компонентів

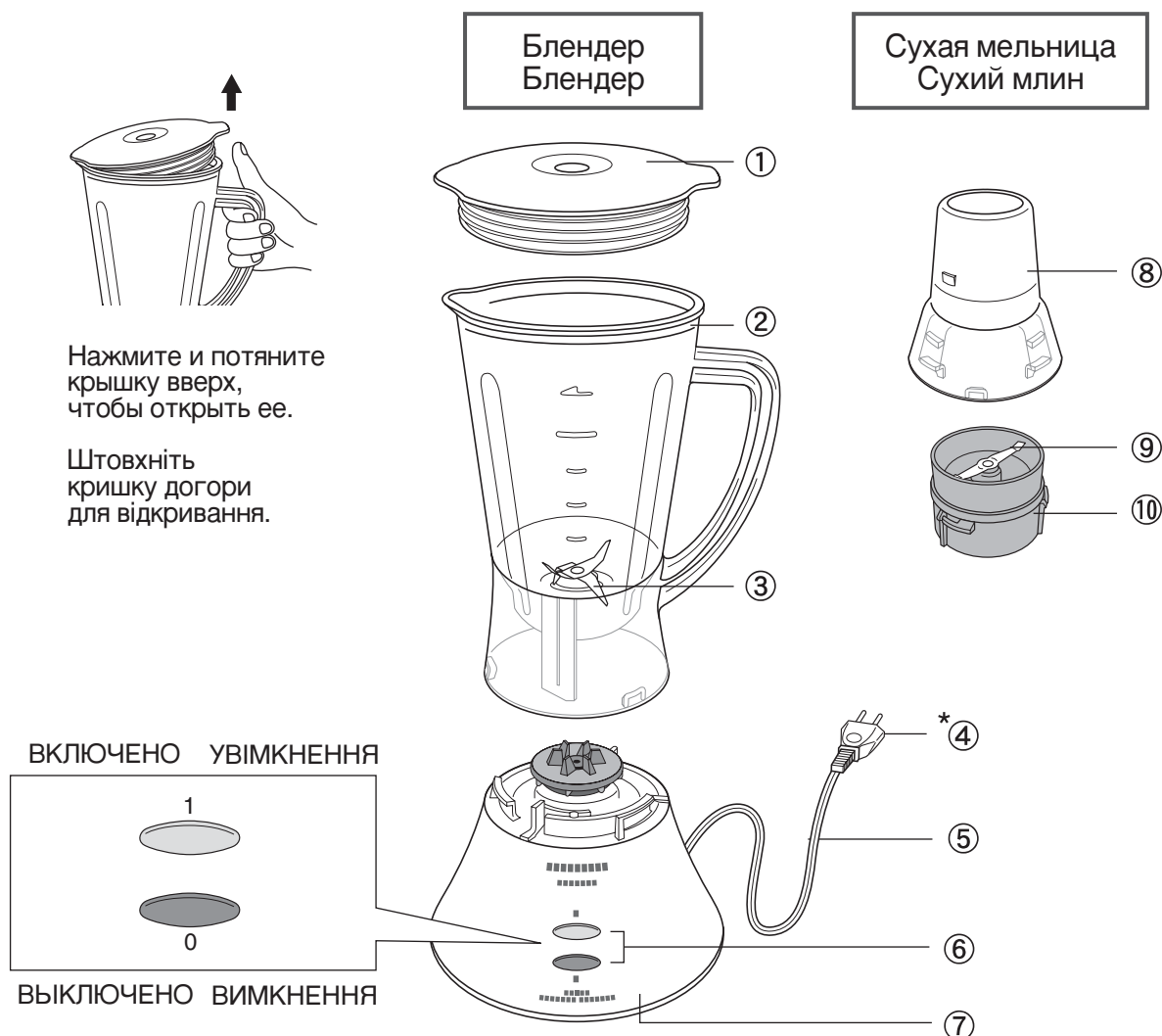

Русский	Українська
① Крышка	① Кришка
② Контейнер блендера	② Ємність блендеру
③ Ножи блендера	③ Ніж блендеру
*④ Вилка	*④ Вилка
⑤ Кабель	⑤ Шнур
⑥ Кнопки включения	⑥ Кнопки вмикання/вимикання
⑦ Моторный отсек	⑦ Корпус мотору
⑧ Контейнер мельницы	⑧ Ємність млину
⑨ Ножи мельницы	⑨ Ніж млину
⑩ Основание контейнера мельницы	⑩ Основа ємності млину
*Форма вилки может отличаться от показанной на рисунке.	*Модель вилки може дещо відрізнятись від ілюстрації.

Блокировка безопасности

Блокировка безопасности разработана для того, чтобы миксер нельзя было включить при недостаточном закреплении контейнера.

Не нажимайте на блокировку безопасности каким-либо предметом, палочкой и пр.

Захисне закріплення

Захисне закріплення призначене для запобігання увімкнення блендери, коли ємність ще не встановлено на місце.

Не натискайте кнопку захисного закріплення ніякими інструментами, паличками тощо.

Штырь блокировки безопасности
Кнопка захисного закріплення

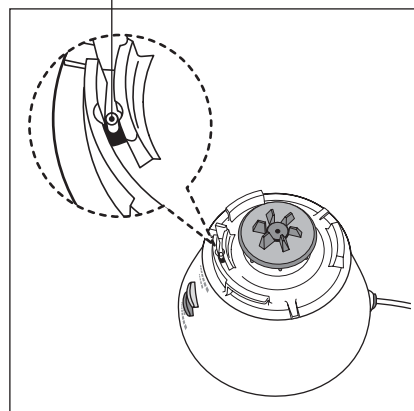

3 Защита при помощи прерывания подачи питания Захисний автоматичний вимикач

Когда прерыватель подачи питания автоматически останавливает двигатель из-за перегрузки,

Якщо автоматичний вимикач зупиняє мотор з-за переповнення,

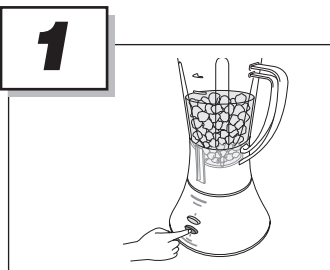

Нажмите кнопку "0".

- Кнопка "0" отключает прерыватель.

Натисніть кнопку "0".

- Кнопка "0" відключає автоматичний вимикач.

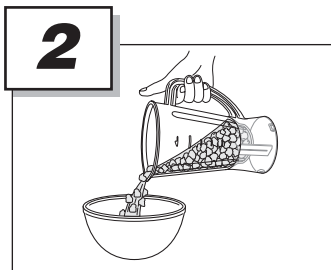

Уменьшите количество продуктов более чем наполовину.

Скоротіть вміст інгредієнтів навпіл.

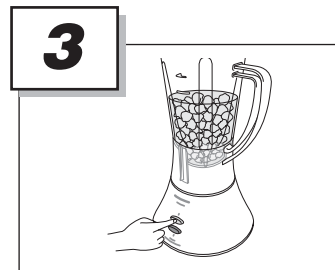

Возобновите работу.

- Если блендер все же не запускается, повторите шаги **1** и **2**.

Продовжіть змішування.

- Якщо пристрій знов не вмикається, повторіть кроки **1** та **2**.

4 Как использовать блендер Як використовувати блендер

Максимальное количество
примерно 1000 мл

Максимальна кількість
приблизно 1.000 мл



ПРЕДУПРЕЖДЕНИЕ:

- Не помещайте внутрь какие-либо вещества в размере большем, чем 1000 мл.
- Не включайте блендер при пустом контейнере.
- Не помещайте в блендер мясо, рыбу, твердые продукты (сушеные бобы, куркума, замороженные продукты и т.д.), продукты с низким содержанием воды (пюре и т.д.), или только кубики льда.
- При смешивании тяжелых ингредиентов, таких как вареные бобы или чеснок, не заполняйте контейнер более чем на $\frac{1}{3}$ от объема и не работайте более 2 минут.
- Сначала порежьте продукты кубиками (1~2 см), а затем смешайте с водой.
- Мягкие ингредиенты помещайте внутрь первыми.
- Не используйте блендер более чем 3 минуты без перерыва. Сделайте паузу больше, чем на 1 минуту, затем продолжайте.

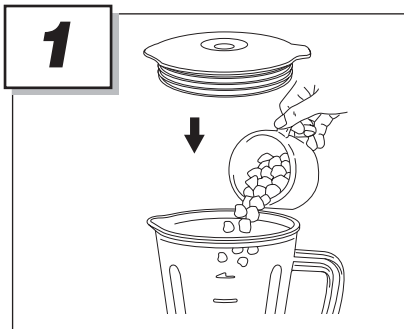

Поместите в контейнер блендера ингредиенты. Убедитесь, что крышка хорошо закрыта, иначе продукты будут вылетать наружу.

Покладіть до ємності блендеру інгредієнти. Впевніться, що кришка закрита, інакше продукти будуть вилітати назовні.

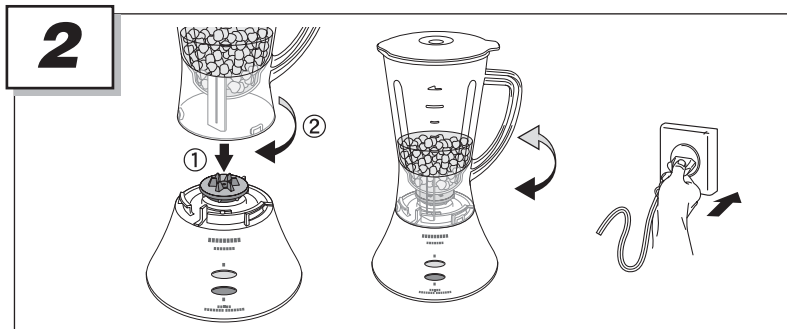

Поместите контейнер на моторный отсек. Поверните контейнер по часовой стрелке, до щелчка.

- Если контейнер не садится на моторный отсек, поверните его в другую сторону, пока он не встанет на место. Включите вилку в розетку.

Поставте ємність на корпус мотору. Поверніть ємність за годинниковою стрілкою до клацання.

- Якщо ємність не становиться на корпус мотору, поверніть її в іншу сторону, доки вона не стане на місце. Вставте вилку до розетки.

УВАГА:

- Не кладіть більш ніж 1000 мл будь-яких речовин.
- Не вмикайте пристрій з порожньою ємністю.
- Не кладіть до блендера м'ясо, рибу, тверді продукти (сухі боби, куркуму, заморожені продукти тощо), липкі продукти (горіхове масло тощо), продукти з низьким вмістом води (картопляне пюре тощо), або тільки кубики льоду.
- Під час змішування в'язких інгредієнтів таких як варені боби або часник, не заповнюйте ємність блендера більш ніж на 1/3 та не вмикайте більш ніж на 2 хвилини.
- По-перше, наріжте продукти кубиками (1-2 см), потім змішуйте з водою.
- Спочатку кладіть м'які інгредієнти.
- Не вмикайте блендер більш ніж на 3 хвилини одноразово. Робіть паузу більш ніж на 1 хвилину, потім продовжуйте.

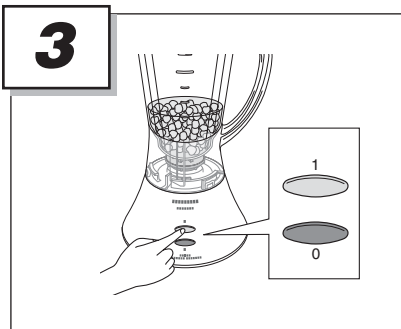

Нажміть кнопку "1", чтобы начать работу.

Натисніть кнопку "1" для початку роботи.

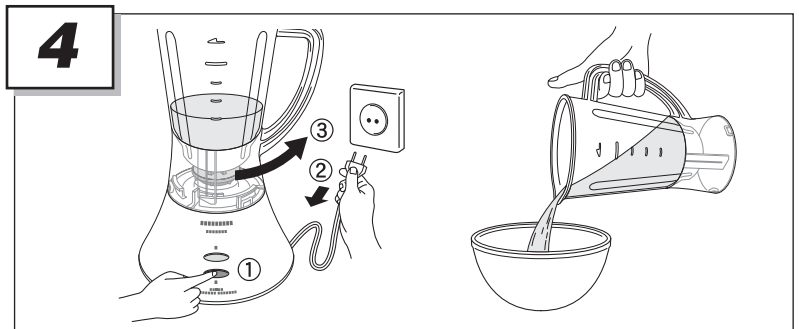

Когда смешивание закончено, нажмите кнопку "0", чтобы отключить блендер. Вытащите вилку из розетки. Поверните контейнер против часовой стрелки, чтобы снять его с моторного отсека. Удалите смесь.

Обязательно держитесь за вилку, когда отключаете ее от розетки. Никогда не тяните за шнур.

Після завершення змішування, натисніть кнопку "0", щоб відключити блендер. Вийміть вилку з розетки. Поверніть ємність проти годинникової стрілки, щоб зняти з корпусу мотору. Видаліть суміш.

Обов'язково тримайтеся за вилку, коли вимикаєте пристрій із розетки. Ніколи не тягніть за шнур.

5 Как использовать мельницу Як використовувати сухий млин

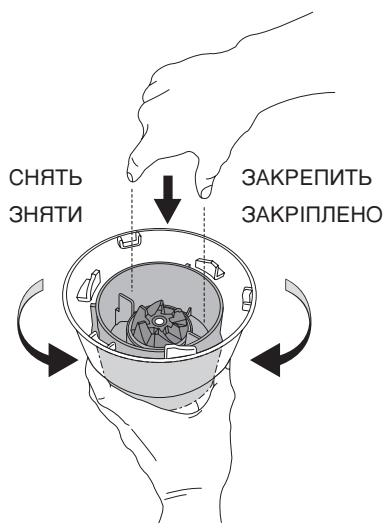

Поверните основание контейнера по часовой стрелке, чтобы закрепить его, и против часовой стрелки, чтобы снять его.

Поверните ёмкость млину за hodinниковою стрілкою, щоб закріпити, проти для того, щоб зняти.

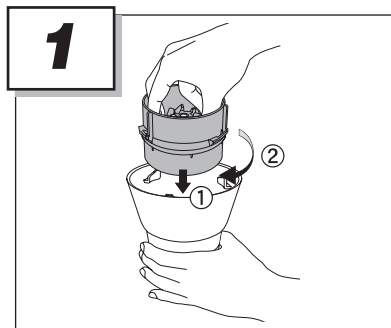

Переверните контейнер вверх ногами и поместите в него ингредиенты. Закрепите контейнер на его основании, повернув и защелкнув.

Переверніть ємність догори та покладіть до неї інгредієнти. Поверніть ємність на контейнері млину для закріплення.

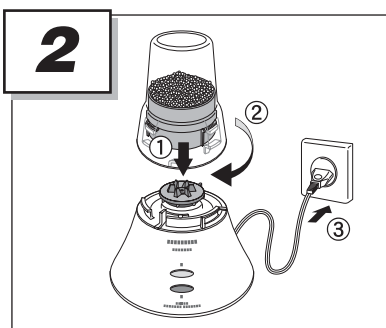

Поместите контейнер и его основание на моторный отсек. Поверните контейнер по часовой стрелке до щелчка. Включите вилку в розетку.

Поставте ємність та основу на корпус мотору. Поверніть за годинниковою стрілкою до клацання. Вставте вилку до розетки.

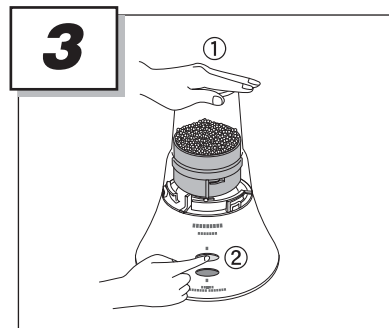

Придерживая контейнер, нажмите кнопку "1", чтобы начать работу.

Підтримуючи ємність натисніть кнопку "1", щоб розпочати роботу.

Максимальное количество продуктов, которое можно поместить в контейнер.

ПРОДУКТ	МАКС. КОЛ-ВО	ВРЕМЯ
Перец	20 г	60-90 с
Сухой чили	20 г	60-90 с
Кофе в зернах	50 г	15-30 с

Максимальна кількість продуктів, що можна покласти до ємності.

Продукти	Макс. кількість	ЧАС
Перець	20 г	60-90 сек.
Сухий чілі	20 г	60-90 сек.
Кавові зерна	50 г	15-30 сек.

ПРЕДУПРЕЖДЕНИЕ:

- Не помещайте в контейнер более чем 50 г продуктов.
- Не включайте миксер с пустым контейнером.
- Не работайте более чем 90 секунд без перерыва.

УВАГА:

- Не кладіть більш ніж 50 г будь-яких інгредієнтів.
- Не вмикайте пристрій з порожньою ємністю.
- Не вмикайте пристрій більш ніж на 90 секунд одноразово.

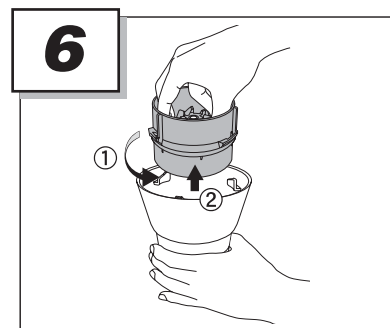
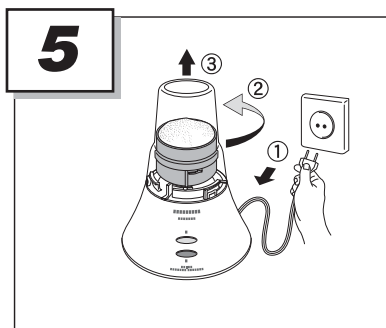
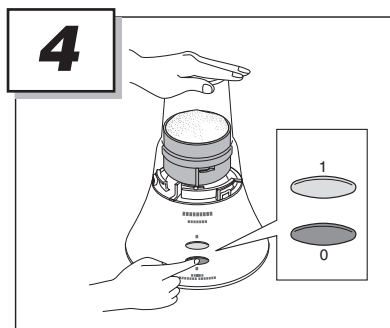

Когда смешивание закончено, нажмите кнопку "0", чтобы остановить двигатель.

Придерживайте контейнер, пока двигатель полностью не остановится.

Выключите вилку из розетки. Поверните контейнер против часовой стрелки, чтобы снять его.

Обязательно тяните за вилку, когда отключаете ее из розетки. Никогда не тяните за шнур.

Переверните контейнер вверх ногами и слегка похлопайте рукой, чтобы вытрясти ингредиенты, налипшие на лезвия.

Поверните основание контейнера против часовой стрелки, чтобы снять его. Удалите продукты.

Після закінчення змішування, натисніть кнопку "0" для зупинення.

Підтримуйте ємність доки мотор повністю не зупиниться.

Вийміть вилку з розетки. Поверніть ємність проти годинникової стрілки, щоб зняти її.

Обов'язково тримайтеся за вилку, коли вимикаєте пристрій із розетки. Ніколи не тягніть за шнур.

Переверніть ємність догори та легко постукайте, щоб витрусити інгредієнти, що налипали на ніж. Поверніть проти годинникової стрілки, щоб зняти її. Видаліть інгредієнти.

6 Как чистить блендер Як чистити блендер

ПРИМЕЧАНИЕ:

- Перед чисткой вытащите вилку из розетки.
- Осторожно обращайтесь с ножами.
- Используйте холодную или тепловатую воду.
- Не используйте чистящие вещества, мочалки со стальной стружкой и другие абразивные материалы.
- Не используйте бензин, растворитель, спирт и т.д.
- Эти детали небезопасно мыть в посудомоечной машине.
- В течение эксплуатации может произойти некоторое выцветание крышки или поверхности контейнера.

ПРИМІТКА:

- Перед чищенням, вимкніть пристрій із розетки.
- Обережно поводьтеся з ножом.
- Використовуйте холодну або теплу воду.
- Не використовуйте м'які речовини, мочалки зі сталеву стружкою або інші абразивні матеріали.
- Не використовуйте бензин, розчинник, спирт тощо.
- Не використовуйте посудомийку для миття цих частин.
- Під час використання може трапитися деяке вицвітання кришки або поверхні ємності.

Блендер / Блендер



Сразу же после использования запустите блендер с наполовину наполненным тепловатой водой контейнером. Затем протрите мягкой губкой изнутри. Чтобы удалить налипшие на ножи продукты, осторожно почистите их щеткой. Затем высушите.

Відразу після використання запустіть блендер з ємністю, навіл заповненою теплою водою. Потім протріть м'якою губкою зсередини. Для видалення інгредієнтів, що налипали до ножа, обережно почистіть його щіткою. Потім висушіть.

- С ножами необходимо обращаться осторожно.
- З ножами потрібно поводитися обережно.

Другие пластиковые детали / Інші пластикові частини

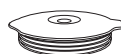

Вымойте каждую деталь холодной или тепловатой водой и мягкой губкой. Прополощите и тщательно высушите.

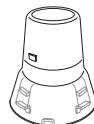

Вимийте кожну частину холодною або теплою водою та м'якою губкою. Прополосніть та добре висушіть.

Ножи мельницы / Ніж млину



Осторожно почистите ножи щеткой. Не используйте воду.

Обережно чистіть ніж млину щіткою. Не використовуйте воду.

Моторный отсек / Корпус мотору

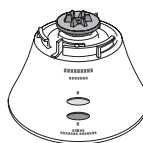

Протрите моторный отсек влажной тряпкой.

Протирайте корпус мотору вологою тканиною.

7 Техническая характеристика Технічні характеристики

	При использовании блендера	При использовании мельницы
Питание	230 В 50 - 60 Гц	
Длительность работы	Продолжительная (повторение цикла: 3 мин. вкл. 1 мин. выкл.)	90 секунд без перерыва
Емкость контейнера	Максимум 1000 мл	Максимум 50 г
Материал контейнера	Пластмасса	Пластмасса
Габаритные размеры (выс. х шир. х гл.)	примерно 35,1 X 20,8 X 20,0 см	примерно 25,8 X 20,8 X 20,0 см
Масса	примерно 1.8 кг	примерно 1.6 кг

	При використанні блендеру	При використанні сухого млину
Живлення	230 В 50 - 60 Гц	
Час використання	Тривалий (чергування: 3 хв. Увімкнено, 1 хв. Вимкнено)	90 секунд одноразово
Вміст ємності	Максимум 1000 мл	Максимум 50 г
Матеріал ємності	Пластик	Пластик
Габаритні розміри (вис. х шир. х гл.)	приблизно 35,1 X 20,8 X 20,0 см	приблизно 25,8 X 20,8 X 20,0 см
Вага	приблизно 1,8 кг	приблизно 1,6 кг

Дату изготовления Вы можете узнать по серийному номеру, который размещен на задней части устройства.

Серийный номер **XX XX х х**

1 и 2 цифры : год (последнии цифры номера года)

04 - 2004, 05 - 2005, 06 - 2006

3 и 4 цифры : месяц (в цифровом значении)

01 - январь, 02 - февраль, ...12 - декабрь

Установленное изготовителем время службы (годности) этого устройства равняется 7 годам от даты изготовления при условии, что эксплуатация происходит в точном соответствии с данной инструкцией и при соответствии условий работы техническим стандартам, предусмотренным для этого устройства.

Дату виготовлення Ви можете з'ясувати за серійним номером, що розміщений на задній частині виробу.

Серійний номер **XX XX х х**

1-ий та 2-ий символи : рік (остання цифра номеру року)

04 - 2004, 05 - 2005, 06 - 2006

3-ий та 4-ий символи : місяць (у цифровому виразі)

01 - Січень, 02 - Лютий, ... 12 - Грудень

Встановлений виробником термін служби (придатності) цього виробу дорівнює 7 рокам з дати виготовлення за умови, що виріб використовується у суворій відповідності до дійсної інструкції з експлуатації та технічних стандартів, що застосовуються до цього виробу.

Мацүшита Електрик Индастриал Ко.,Лтд.

Осака, Япония

Мацүсита Електрик Индастриал Ко., Лтд.

Осака, Япония

Matsushita Electric Industrial Co., Ltd.

Osaka, Japan